

JUKI®

GEBRAUCHSANLEITUNG
ИНСТРУКЦИЯ ПО ЭКСПЛУАТАЦИИ
HANDLEIDING

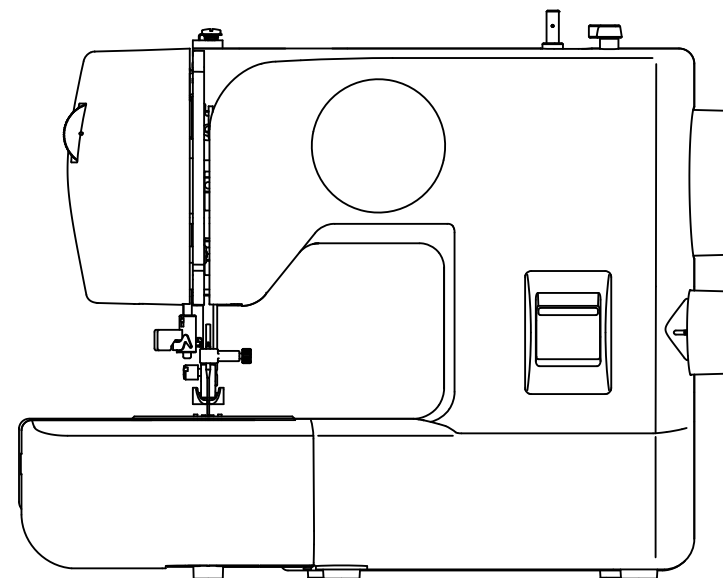

HZL - 12Z

WICHTIGE SICHERHEITSHINWEISE

Beim Gebrauch eines Elektrogeräts sind grundlegende Sicherheitsvorkehrungen zu beachten, darunter auch die folgenden. Lesen Sie sämtliche Anweisungen vor dem Gebrauch dieser Nähmaschine

ACHTUNG - zur Vermeidung von elektrischen Schlägen:

1. "Lassen Sie die Nähmaschine nie unbeaufsichtigt, wenn sie mit dem Stromnetz verbunden ist. Ziehen Sie stets den Stecker unmittelbar nach dem Gebrauch sowie vor jeder Reinigung aus der Steckdose aus."

WARNUNG - zur Vermeidung von Brandwunden, Bränden, elektrischen Schlägen oder Personenschäden:

1. "Die Maschine darf nicht als Spielzeug verwendet werden. Höchste Aufmerksamkeit ist notwendig, wenn die Nähmaschine von Kindern oder in Anwesenheit von Kindern benutzt wird."
2. "Dieses Gerät ist nicht für die Nutzung durch Personen (einschließlich Kinder) mit stark reduzierten physischen, sensorischen oder geistigen Fähigkeiten oder Mangel an Erfahrung und Wissen, es sei denn, sie Überwachung oder Belehrung über die Verwendung des Geräts durch eine verantwortliche Person für ihre Sicherheit gegeben wurden. Kinder sollten beaufsichtigt werden, um sicherzustellen, dass sie nicht mit dem Gerät spielen."
3. "Die Maschine darf nur zu den in diesem Handbuch beschriebenen Zwecken verwendet werden. Verwenden Sie nur Zubehör, das vom Hersteller in diesem Handbuch empfohlen wird."
4. "Die Nähmaschine darf auf keinen Fall betrieben werden, wenn ein Kabel oder Stecker beschädigt ist, wenn sie nicht ordnungsgemäß arbeitet, wenn die Maschine gefallen ist, beschädigt wurde oder nass geworden ist. Muss die Maschine geprüft oder repariert werden oder sind elektrische oder mechanische Justierungen vorzunehmen, bringen Sie die Nähmaschine zum nächstgelegenen Vertragshändler oder Kundendienst."
5. "Wenn das Netzkabel beschädigt ist, muss es vom Hersteller ersetzt werden, der Dienstleister oder ähnlich qualifizierte Personen, um eine Gefahr zu vermeiden."
6. "Die Nähmaschine darf nicht betrieben werden, wenn irgendwelche Luftöffnungen verschlossen sind. Halten Sie die Belüftungsöffnungen der Nähmaschine und des Fußanlassers frei von Flusen, Staub und losem Gewebe."
7. "Maschine niemals fallen lassen und keine Gegenstände in die Öffnungen der Maschine stecken."
8. "Maschine nicht im Freien betreiben."
9. "Die Maschine darf nicht an Orten betrieben werden, an denen Sprays oder reiner Sauerstoff verwendet werden."
10. "Zum Trennen der Maschine von der Stromversorgung ist der Netzschalter auszuschalten (d.h. auf "0" zu stellen) und dann der Netzstecker aus der Steckdose zu ziehen."
11. "Schalten Sie die Maschine aus oder ziehen Sie den Netzstecker, wenn Sie die Maschine unbeaufsichtigt lassen; trennen Sie die Maschine vor Wartungsarbeiten durch Ziehen des Steckers vom Netz."
12. "Den Netzstecker nicht am Kabel, sondern am Stecker aus der Steckdose ziehen."
13. "Beim Nähen sind die Finger von allen sich bewegenden Teilen fernzuhalten. Besondere Achtung ist im Bereich um die Nähmaschinennadel geboten."
14. "Auf keinen Fall eine beschädigte Stichplatte verwenden. Eine beschädigte Stichplatte kann Nadelbruch verursachen."
15. "Keine verbogenen Nadeln verwenden."
16. "Das Nähgut beim Nähen weder ziehen noch schieben. Dadurch könnte die Nadel abgelenkt werden und brechen."
17. "Zur Durchführung von Arbeiten im Nadelbereich, wie Einfädeln der Nadel oder der Spule, Nadelwechsel, Auswechseln des Nähfußes usw., ist die Maschine auszuschalten."
18. "Bevor Abdeckungen entfernt werden sowie zum Schmieren oder zum Ausführen von Wartungsarbeiten, die in diesem Handbuch beschrieben sind, ist der Stecker der Nähmaschine aus der Steckdose zu ziehen."
19. "Um einen elektrischen Schlag zu vermeiden Sie niemals die Maschine noch das Netzkabel oder der Netzstecker nicht in Wasser oder anderen Flüssigkeiten aus."
20. "Die maximale Aufnahme der LED-Leuchte ist 0.3W, maximale Spannung DC 5V. Wenn die LED-Leuchte defekt ist sollten Sie die Maschine nicht benutzen; bringen Sie sie schnellstmöglich zur Reparatur oder zum Austausch der Leuchte zum Hersteller oder einer geeigneten Service-Agentur."
21. "Beachten Sie folgendes um Verletzungen zu vermeiden:
 - Ziehen Sie den Stecker des Fußanlassers wenn die Maschine unbeaufsichtigt ist.
 - Ziehen Sie den Stecker des Fußanlassers vor Wartungsarbeiten. "

Abmessungen: 35.0 cm × 16.0 cm × 27.5 cm

Gewicht: 4.6 kg

Nennspannung: 230 V

Netzfrequenz: 50 Hz

Leistungsaufnahme: 35 W

Umgebungstemperatur: Normaltemperatur

Geräuschpegel: weniger als 76 db (A)

VORSICHT - Verletzungsgefahr

durch bewegliche Teile.

Um die Gefahr von Verletzungen zu vermeiden, schalten Sie die Maschine vor Wartungsarbeiten aus.

Vor Gebrauch der Maschine Abdeckungen schließen.

DIESE ANLEITUNG BITTE GUT AUFBEWAHREN

Die Nähmaschine ist nur zum Hausgebrauch o. Ä. bestimmt.

Diese Maschine entspricht der europäischen Richtlinie 2004/108/EC über die elektromagnetische Verträglichkeit.



"ENTSORGUNG: Dieses Gerät ist mit dem Recycling-Symbol gekennzeichnet. Entsorgen Sie dieses Produkt nicht über den unsortierten Hausmüll. Für diese Altgeräte ist eine getrennte Sammlung zur Sonderbehandlung erforderlich. (Nur Europäische Union). "

ОСНОВНЫЕ УКАЗАНИЯ ПО ТЕХНИКЕ БЕЗОПАСНОСТИ

При использовании данного электротехнического устройства следует соблюдать основные меры безопасности, приведенные ниже. Ознакомьтесь с ними перед работой на швейной машине.

ОПАСНО – Для снижения риска поражения электричеством:

1. Никогда не оставляйте швейную машину без присмотра во включенном состоянии. Всегда вынимайте штепсель машины из электрической розетки после окончания работы и перед чисткой.

ВНИМАНИЕ – Для снижения риска возгорания, пожара, поражения электрическим током:

1. Не используйте машину в качестве игрушки. Будьте особенно внимательны, если рядом находятся дети.
2. Прибор не предназначен для использования лицами (включая детей) с пониженными физическими, чувственными или умственными способностями или при отсутствии у них опыта или знаний, если они не находятся под контролем или не проинструктированы об использовании прибора лицом, ответственным за их безопасность. Дети должны находиться под контролем для недопущения игры с прибором.
3. Используйте швейную машину только по назначению в соответствии с настоящей Инструкцией. Используйте только принадлежности, которые рекомендованы изготовителем и приведены в данной Инструкции.
4. Никогда не используйте швейную машину, если у нее поврежден сетевой шнур или вилка, если машина плохо работает, если ее уронили или повредили или если в машину попала вода. В этих случаях машину следует отправить официальному дилеру Вашего региона или в уполномоченный сервисный центр для проверки, ремонта и наладки ее электрической или механической части.
5. В случае повреждения шнура питания следует немедленно заменить шнур представителем изготовителя или квалифицированным специалистом, предоставляющим аналогичные услуги.
6. Никогда не работайте на швейной машине, если у нее засорены вентиляционные отверстия. Регулярно чистите вентиляционные отверстия машины и педаль управления от ворса, пыли и обрезков ткани.
7. Не допускайте попадания посторонних предметов в отверстия машины.
8. Используйте машину только в помещениях.
9. Не используйте машину в местах, где применяются вещества в аэрозольной упаковке или чистый кислород.
10. Для отсоединения машины поверните основной выключатель в положение «0» (ОТКЛЮЧЕНО), затем выньте вилку из розетки.
11. Выключайте или отсоединяйте от электросети устройство, когда оставляете его без присмотра, а также перед проведением технического обслуживания или в случае замены лампочки.
12. Не отключайте швейную машину от сети, вытягивая вилку за шнур. Возьмитесь за вилку и выньте ее из электрической розетки.
13. Держите пальцы вдали от движущихся частей. Особая осторожность необходима в зоне движения иглы.
14. Не используйте машину с поврежденной игольной пластиной - это может вызвать поломку иглы.
15. Не используйте погнутые иглы.
16. Не подтягивайте и не подталкивайте ткань во время шитья. Это может привести к изгибу и поломке иглы.
17. Отключайте швейную машину (положение «0») при выполнении любых регулировок в зоне иглы, таких как заправка нити, смена иглы, намотка шпульки, замена прижимной лапки и т.д.
18. Всегда вынимайте штепсель швейной машины из электрической розетки при снятии крышек, смазке машины, а также при регулировках, упомянутых в настоящей Инструкции по эксплуатации.
19. Во избежание поражения электрическим током никогда не опускайте машину и ее сетевой шнур в воду или другие жидкости.
20. Максимальная мощность светодиодной лампы - 0,3 Вт, максимальное напряжение постоянного тока - 5 В. В случае повреждения светодиодной лампы прекратите использование устройства и немедленно отправьте его изготовителю или в сервисный центр для ремонта или замены лампы.
21. Во избежание травм обратите внимание на следующее:
 - Отсоединяйте педаль управления машины от электросети, когда оставляете устройство без присмотра;
 - Отсоединяйте педаль управления машины от электросети перед проведением технического обслуживания.

Размеры: 35,0 см × 16,0 см × 27,5 см

Масса: 4,6 кг

Рабочее напряжение: 230 В

Частота: 50 Гц

Потребляемая мощность: 35 Вт

Температура окружающего воздуха:

Нормальная температура

Уровень шума: менее 76 дБА



ОСТОРОЖНО -

Движущиеся части – Во избежание получения травм отключайте машину перед обслуживанием. Закройте крышку перед работой на машине.

СОХРАНИТЕ НАСТОЯЩИЕ УКАЗАНИЯ

Эта швейная машина предназначена только для домашнего или аналогичного использования.

**Данная машина отвечает требованиям
Директивы
ЕЕС 2004/108/ЕС в части
электромагнитной совместимости.**



Утилизация:

Это устройство отмечено значком утилизации. Не выбрасывайте это устройство вместе с неотсортированным мусором. Собирайте подобные отходы отдельно для дальнейшей переработки. (Только для Европейского Союза)

BELANGRIJKE VEILIGHEIDSINSTRUCTIES

Als u een elektrisch apparaat gebruikt, moet u altijd de basis veiligheidseisen in het oog houden, inclusief deze: Lees alle instructies voordat u deze naaimachine gaat gebruiken.

GEVAAR! - Voorkom een elektrische schok.

1. Laat het apparaat nooit alleen met de stekker in het stopcontact. Haal de stekker van het apparaat altijd uit het stopcontact na gebruik en voor reiniging.

WAARSCHUWING! - Voorkom brand, een elektrische schok of andere verwondingen.

1. Laat dit apparaat niet als speelgoed gebruiken. Let goed op als u dit apparaat in de buurt van kinderen gebruikt.
2. Dit apparaat is niet bedoeld voor personen (inclusief kinderen) met verminderde lichamelijke, zintuiglijke of geestelijke vermogens, of gebrek aan ervaring en kennis, tenzij ze onder toezicht staan of instructies hebben gekregen over het gebruik van het apparaat door een persoon die verantwoordelijk is voor hun veiligheid. Kinderen moeten onder toezicht om ervoor te zorgen dat ze niet met het apparaat spelen.
3. Gebruik het apparaat alleen voor de doelen waarvoor het gemaakt is, zoals beschreven in deze gebruiksaanwijzing. Gebruik alleen toebehoren aanbevolen door de fabrikant en beschreven in deze gebruiksaanwijzing.
4. Gebruik dit apparaat nooit als de snoeren of de stekker beschadigd zijn, het niet goed functioneert, is gevallen of beschadigd of nat geworden is. Laat het apparaat nakijken bij de dichtstbijzijnde dealer of service punt voor onderzoek en reparatie.
5. In geval van beschadiging van de snoeren of stekker, moet het worden vervangen door de fabrikant, zijn service punt of gelijkwaardig gekwalificeerde personen om risico's te vermijden.
6. Gebruik het apparaat nooit met geblokkeerde luchtopeningen. Houd de ventilatieopeningen van de machine en de voetpedaal vrij van stof, kleding en afval.
7. Stop niets in welke opening dan ook.
8. Gebruik de machine niet buiten.
9. Gebruik de machine niet terwijl er spuitbussen of zuurstof gebruikt worden.
10. Bij het uitschakelen zet u eerst de hoofdschakelaar op "O" en vervolgens trekt u de stekker uit het stopcontact.
11. Zet de machine uit of trek de stekker uit het stopcontact als u de machine onbeheerd achterlaat. Trek altijd de stekker uit het stopcontact als u onderhoud uitvoert of de lamp vervangt.
12. Trek aan de stekker, niet aan het snoer.
13. Houdt uw vingers weg bij bewegende delen. U moet vooral opletten in de buurt van de naald.
14. Gebruik altijd de juiste steekplaat. Een verkeerde steekplaat kan naaldbreuk veroorzaken.
15. Gebruik geen verbogen naalden.
16. Duw of trek niet aan de stof terwijl u naait. Hierdoor kan de naald verbuigen en breken.
17. Schakel de machine uit "O" als u aanpassingen uitvoert in de buurt van de naald, zoals naald verwisselen of draad inrijgen van de naald, of bij het verwisselen van de naaivoet en dergelijke.
18. Haal de stekker van het apparaat altijd uit het stopcontact bij het openen van de machine, bij het smeren, of andere onderhoudswerkzaamheden beschreven in deze gebruiksaanwijzing.
19. Om elektrische schokken te voorkomen, plaats nooit de machine, snoeren of stekker in water of andere vloeistoffen.
20. De LED lamp is maximaal 0,3W, maximale voltage is DC 5v. Als de LED lamp is beschadigd, gebruikt u de machine niet en stuur de machine naar de fabrikant of naar de reparateur om onmiddellijk de LED lamp te vervangen.
21. Let op onderstaande punten om letstel te voorkomen:
 - Haal de stekker uit het stopcontact wanneer u de machine onbeheerd achterlaat.
 - Haal de stekker uit het stopcontact voordat u onderhoud aan de machine uitvoert.

Afmetingen: 35 cm x 16 cm x 27,5 cm

Gewicht: 4,6 kg

Voltage: 230 V

Frequentie: 50 Hz

Wattage: 35 W

Omgevingstemperatuur: Normale temperatuur

Geluidsniveau: minder dan 76 db(A)

VERWIJDERING:

Dit apparaat is voorzien van het recycling symbool. Gooi dit product niet weg bij het gewone huisvuil. Dergelijk afval moet apart ingeleverd worden. (Europese Unie)

BEWAAR DEZE INSTRUCTIES

Deze naaimachine is alleen bedoeld voor huishoudelijk gebruik.

Dit apparaat voldoet aan de rictlijn EEC 2004/108/EC met betrekking tot de elektromagnetische copbiiteit.



"LET OP- Bewegende delen- Om de kans op verwondingen te verminderen, schakel de machine uit voordat u onderhoud uitvoert. Sluit de kap voordat u de machine in gebruik neemt."

INHALTSVERZEICHNIS

WICHTIGE SICHERHEITSHINWEISE ZUBEHÖR	
DIE HAUPTTEILE DER MASCHINE	4
DAS AUFSTELLEN DER MASCHINE	5
HERAUSNEHMEN DER SPULENKAPSEL	6
AUFSPULEN DES UNTERFADENS	6
EINSETZEN DER SPULE IN DIE SPULENKAPSEL	6
EINSETZEN DER SPULENKAPSEL IN DEN GREIFER	6
EINFÄDELN DES OBERFADENS	6
GEBRAUCH DES NADELEINFÄDLERS	6
HERAUFHOLEN DES UNTERFADENS	6
NÄHBEGINN	6
EINSTELLEN DER FADENSPIANNUNG	7
REGULIERUNG DER KAPSELSPANNUNG	7
DIE NADEL-UND GARNTABELLE	7
NADEL AUSWECHSELN	7
AUSWECHSELN DES NÄHFUSSES	7
BLINDSTICH	7
NÄHEN VON KNOPFLÖCHERN	7
KNOPFLÖCHER	8
KNOPFLOCH MIT BEILAUFFADEN	8
EINSTELLUNG DER STICHLÄNGE	8
REINIGUNG DES GREIFERBEREICHES	8

СОДЕРЖАНИЕ

ОСНОВНЫЕ УКАЗАНИЯ ПО ТЕХНИКЕ БЕЗОПАСНОСТИ ПРИНАДЛЕЖНОСТИ	
ДЕТАЛИ МАШИНЫ	4
ПОДГОТОВКА МАШИНЫ К РАБОТЕ	5
ИЗВЛЕЧЕНИЕ ШПУЛЬНОГО КОЛПАЧКА ИЗ ЧЕЛНОКА	6
НАМОТКА ШПУЛЬКИ	6
УСТАНОВКА ШПУЛЬКИ В ШПУЛЬНЫЙ КОЛПАЧОК	6
УСТАНОВКА ШПУЛЬНОГО КОЛПАЧКА В ЧЕЛНОК	6
ЗАПРАВКА ВЕРХНЕЙ НИТИ	6
КАК ПОЛЬЗОВАТЬСЯ УСТРОЙСТВОМ ВДЕВАНИЯ НИТКИ В ИГЛУ	6
ПОДЪЕМ НИЖНЕЙ НИТИ	6
ПРЯМАЯ СТРОЧКА	6
РЕГУЛИРОВКА НАТЯЖЕНИЯ НИТИ ПРИ ПРЯМОЙ СТРОЧКЕ	7
ПОДЪЕМ НИЖНЕЙ НИТИ	7
ТАБЛИЦА ИГЛ, НИТОК И МАТЕРИАЛОВ	7
ЗАМЕНА ИГЛЫ	7
СМЕНА ПРИЖИМНОЙ ЛАПКИ	7
ПОТАЙНАЯ СТРОЧКА	7
ВЫМЕТЫВАНИЕ ПУГОВИЧНЫХ ПЕТЕЛЬ	7
ВЫМЕТЫВАНИЕ ПЕТЛИ	8
ПУГОВИЧНЫЕ ПЕТЛИ, УСИЛЕННЫЕ ШНУРОМ	8
РЕГУЛИРОВКА ПЛОТНОСТИ ПЕТЛИ	8
ЧИСТКА ТРАНСПОРТЕРА И МЕСТА УСТАНОВКИ ЧЕЛНОКА	8

INHOUD

“BELANGRIJKE VEILIGHEIDS INSTRUCTIES” ACCESSOIRES	
VOORNAAMSTE DELEN	4
MACHINE KLAAR ZETTEN VOOR GEBRUIK	5
SPOELHUIS VERWIJDEREN	6
SPOELEN	6
INRIJGEN VAN DE ONDERDRAAD	6
SPOELHUIS IN DE GRIJPER PLAATSEN	6
INRIJGEN VAN DE BOVENDRAAD	6
DE AUTOMATISCHE NAALDIRIJGER	6
OPHALEN VAN DE ONDERDRAAD	6
BEGINNEN MET NAAIEN	6
AANPASSEN VAN DE BOVENDRAADSPANNING	7
AANPASSEN VAN DE ONDERDRAADSPANNING	7
STOF-, GAREN- EN NAALDTABEL	7
VERWISSELEN VAN DE NAALD	7
VERWISSELEN VAN DE NAAIVOET	7
BLINDZOMEN	7
MAKEN VAN KNOOPSGATEN	7
KNOOPSGATEN	8
KNOOPSGATEN MET KOORD	8
AANPASSEN VAN DE STEEKLENGTE	8
SCHOONMAKEN VAN DE TRANSPORTEUR EN DE GRIJPER	8

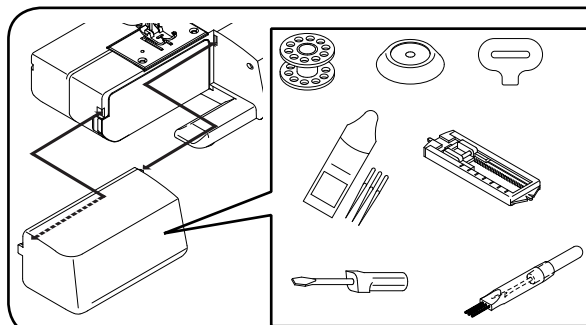

ZUBEHÖR

Öffnen Sie die Zubehör-Box, und Sie finden eine Vielzahl von Zubehör im Inneren.

ПРИНАДЛЕЖНОСТИ

Снимите выдвижной столик, сместив его влево. Откройте крышку столика. Внутри Вы найдете приведенные ниже принадлежности.

ACCESSOIRES

Verwijder de aanschuiftafel door hem naar links te schuiven. Open de accessoiredoos en u treft verschillende accessoires aan.

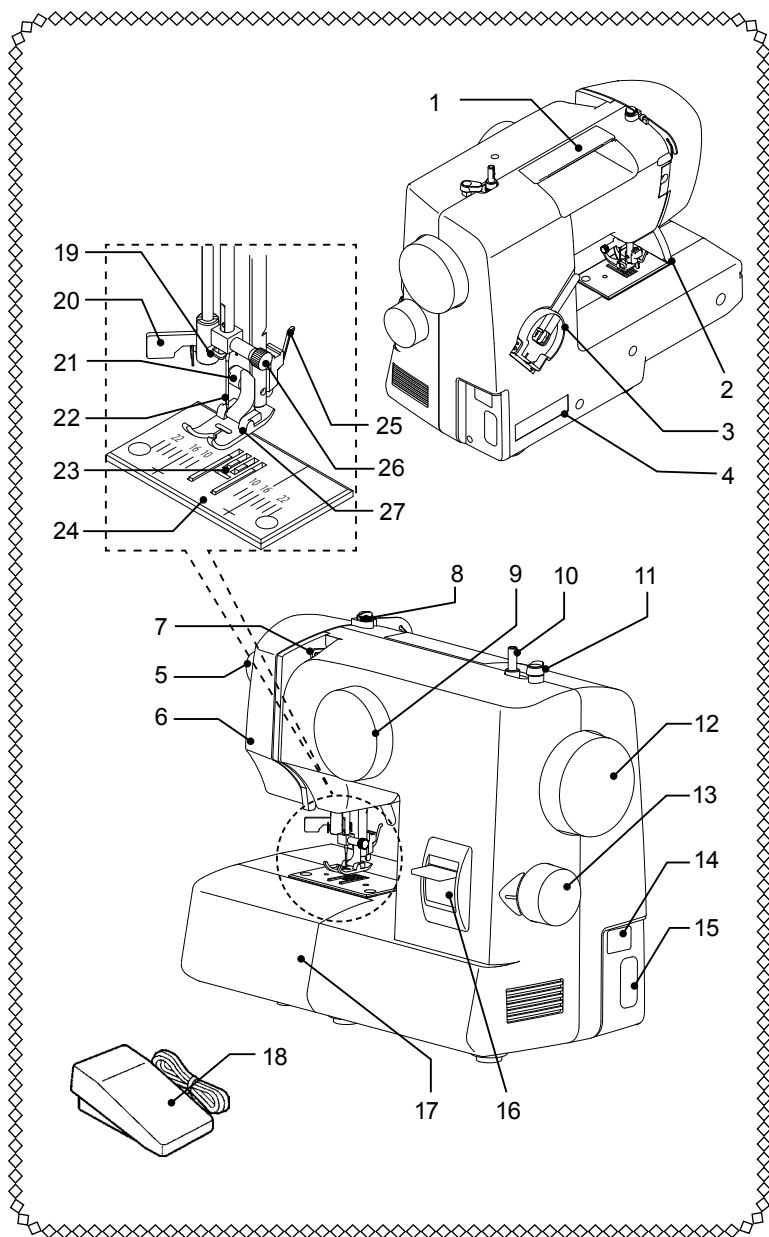

	DIE HAUPTTEILE DER MASCHINE	ДЕТАЛИ МАШИНЫ	VOORNAAMSTE DELEN
1	Tragegriff	Ручка для переноса	Handgreep
2	Nähfußhebel	Рычаг прижимной лапки	Naaivoethefboom
3	Garnrollenhalter	Катушечный стержень	Garenpen
4	Typenschild	Табличка с номером	Identificatieplaat
5	Oberfadenspannung	Регулятор натяжения верхней нити	Draadspanningsknop
6	Kopfdeckel	Лицевая панель	Voorkap
7	Fadenhebel	Нитепритягиватель	Draadhevel
8	Spulvorspannung	Шайба натяжения нити шпульки в моталке	Spoeldraadgeleider
9	Stichwahlknopf	Ручка выбора строчки	Steekkeuzeknop
10	Spulwelle	Стержень моталки	Spoelwinderas
11	Spulstop	Упор моталки	Spoelwinderafslag
12	Handrad	Маховое колесо	Handwiel
13	Stichlängenregler	Регулятор длины стежка	Steeklengteknop
14	Hauptschalter	Переключатель питания/освещения	Aan/uit schakelaar
15	Steckeranschluss	Гнездо шнура питания	Voetpedaalstekkingang
16	Rückwärtstaste	Рычаг реверса строчки	Retoursteek knop
17	Anschietetisch	Выдвижной столик	Aanschuiftafel
18	Fußanlasser	Ножная педаль управления	Voetpedaal
19	Fadenführung	Нитенаправитель	Draadgeleider
20	Nadeleinfädler	Устройство вдевания нитки в иглу	Automatische naaldinrijger
21	Nähfußschraube	Винт прижимной лапки	Persvoetschroef
22	Nadel	Игла	Naald
23	Transporteure	Транспортер	Transporteur
24	Stichplatte	Игольная пластина	Steekplaat
25	Nähfuß-Auslöser	Рычаг стойки лапки	Naaivoethendel
26	Nadelklemmschraube	Винт иглодержателя	Naaldklemmschroef
27	Nähfuß	Прижимная лапка	Naaivoet

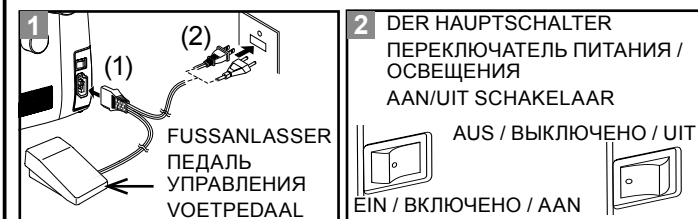
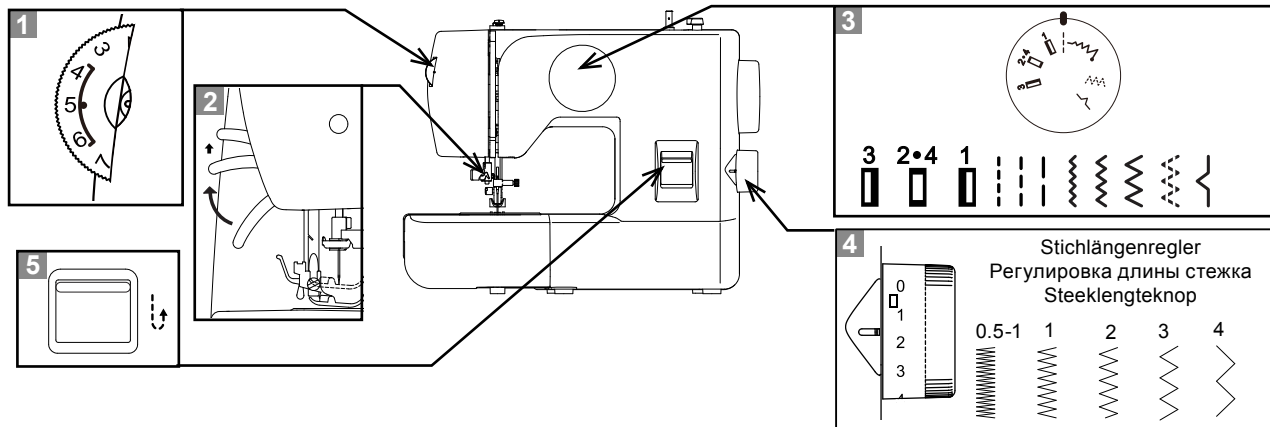

Bei Wartungsarbeiten oder beim Auswechseln von Nadeln, usw. muss die Maschine durch Ziehen des Netzsteckers aus der Steckdose abgeschaltet werden.

DAS AUFSTELLEN DER MASCHINE

1 FUSSANLASSER
Verbinden Sie das Hauptkabel mit der Maschine (1) und der Steckdose (2) wie abgebildet.

2 DER HAUPTSCHALTER
Ihre Maschine näht nur, wenn der Schalter für Licht und Maschine eingeschaltet ist.

Прежде чем приступить к работе, удалите избыточную смазку с игольной пластины.

ПОДГОТОВКА МАШИНЫ К РАБОТЕ

1 ПЕДАЛЬ УПРАВЛЕНИЯ
Вставьте штепсель педали управления в гнездо (1) машины и в розетку (2), как показано на рисунке.

2 ПЕРЕКЛЮЧАТЕЛЬ ПИТАНИЯ / ОСВЕЩЕНИЯ
Для приведения в действие машины включите переключатель питания/освещения. Включение и выключение электропитания и освещения производится одним и тем же переключателем.

Tijdens onderhoud van uw machine, of tijdens het verwisselen van de naald enz., altijd de machine uitzetten en de stekker uit het stopcontact.

MACHINE KLAAR ZETTEN VOOR GEBRUIK

1 VOETPEDAAL
Steek de stekker van de voetpedaal in de stekkingang aan de rechterkant van de machine. Steek vervolgens de stekker in het stopcontact zoals in de afbeelding.

2 AAN/UIT SCHAKELAAR
Uw naaimachine kan pas gaan naaien als de aan/uit schakelaar op aan is gezet. De aan/uit schakelaar bedient zowel de machine als de lamp.

1 KONTROLLE DER FADENSPIGUNG

Die Fadenspannung kann mit Hilfe dieses Reglers erhöht oder verringert werden, Je höher die angezeigte Zahl, desto höher die Spannung.

2 DER NÄHFUSSHEBEL

Es gibt drei Positionen für den Nähfuß.

3 STICHWAHLKNOPF

Bevor Sie einen Stich einstellen: vergewissern Sie sich, dass sich die Nadel in der höchsten Stellung befindet.

4 STICHLÄNGENREGLER

Die Stichlänge kann leicht dem Nähgut entsprechend reguliert werden, die Zahlen geben die Stichlänge etwa in mm an.

5 DIE RÜCKWÄRTSTASTE

Es empfiehlt sich, eine Naht mit ein paar Rückwärtsstichen anzufangen und zu beenden. Sie befestigen dadurch die Fadenenden und verhindern ein Aufgehen der Naht. Wenn Sie rückwärts nähen wollen, drücken Sie die Rückwärtstaste solange wie die Maschine rückwärts nähen soll.

1 РЕГУЛИРОВКА НАТЯЖЕНИЯ ВЕРХНЕЙ НИТИ

С помощью этого регулятора можно уменьшить или увеличить натяжение верхней нити. Чем выше число на колесе регулятора, тем сильнее натяжение нити.

2 РЫЧАГ ПРИЖИМНОЙ ЛАПКИ

Имеются три положения прижимной лапки.

3 РУЧКА ВЫБОРА СТРОЧКИ

При установке вида строчки убедитесь в том, что игла находится в крайнем верхнем положении и не соприкасается с тканью.

4 РЕГУЛЯТОР ДЛИНЫ СТЕЖКА

В соответствии с толщиной и типом ткани можно легко установить длину стежка.

5 РЫЧАГ РЕВЕРСА СТРОЧКИ

Для упрочнения шва рекомендуется начинать и заканчивать шов несколькими обратными стежками. При нажатии на этот рычаг машина подает ткань в обратном направлении.

1 BOVENDRAADSPANNING

Verlaag of verhoog de bovendraadspanning met behulp van de draadspanningsknop. Hoe hoger het nummer, hoe strakker de draadspanning.

2 NAAIVOETHEFBOOM

Er zijn drie posities voor uw naaivoet.

3 STEEKKEUZEKNOP

Als u een steek kiest, zorg ervoor dat de naald niet in de stof steekt, maar zich in de hoogste positie bevindt.

4 STEEKLENGTEKNOP

De steeklengte kan eenvoudig worden aangepast afhankelijk van de dikte en soort van uw stof.

5 RETOURSTEEK KNOP

Het is raadzaam om aan het begin en aan het einde van uw naad enkele steken achteruit te naaien om uw naad veilig te stellen. Zolang u tijdens het naaien de knop ingedrukt houdt, naait de machine achteruit.

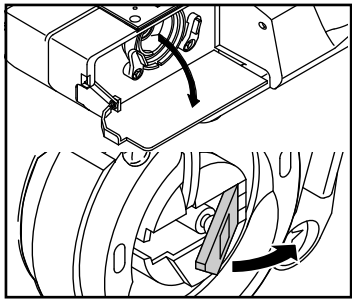

HERAUSNEHMEN DER SPULENKAPSEL

Öffnen Sie die Freiarmklappe, indem Sie sie nach vorn ziehen. Öffnen Sie die Klappe der Spulenkapsel (siehe Skizze), und ziehen Sie die Spulenkapsel aus dem Greifer.

ИЗВЛЕЧЕНИЕ ШПУЛЬНОГО КОЛПАЧКА ИЗ ЧЕЛНОКА

Откройте крышку челночного устройства, опустив ее вниз. Потяните пальцами защелку шпульного колпачка, как показано на рисунке, и выньте шпульный колпачок из челнока.

SPOELHUIS VERWIJDEREN

Open de spoelhuis klep. Verwijder het spoelhuis door het geheel aan het hendeltje naar u toe uit de grijper te trekken.

AUFSPULEN DES UNTERFADENS НАМОТКА ШПУЛЬКИ SPOELEN

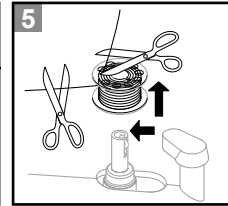
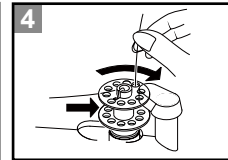
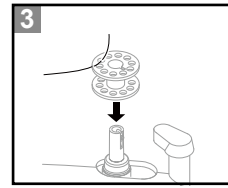
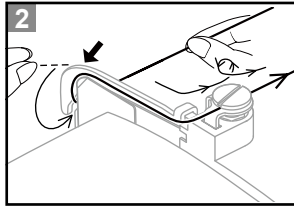
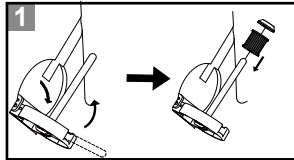

EINSETZEN DER SPULE IN DIE SPULENKAPSEL УСТАНОВКА ШПУЛЬКИ В ШПУЛЬНЫЙ КОЛПАЧОК INRIJGEN VAN DE ONDERDRAAD

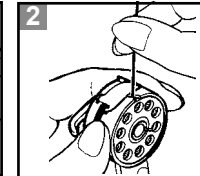
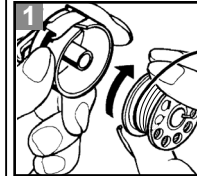

EINSETZEN DER SPULENKAPSEL IN DEN GREIFER УСТАНОВКА ШПУЛЬНОГО КОЛПАЧКА В ЧЕЛНОК

SPOELHUIS IN DE GRIJPER PLAATSEN

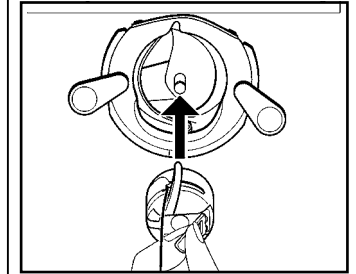

EINFÄDELN DES OBERFADENS ЗАПРАВКА ВЕРХНЕЙ НИТИ INRIJGEN VAN DE BOVENDRAAD

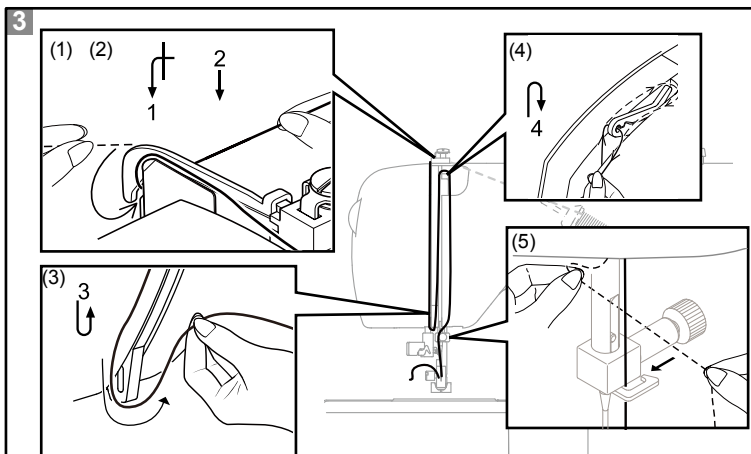
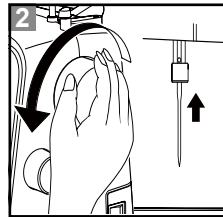
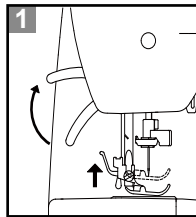

Fädeln Sie die Maschine entsprechend der Reihenfolge in der Skizze ein. Заправьте нить в машину в последовательности, показанной на рисунке. Rijg de machine in, in dezelfde volgorde zoals afgebeeld.

GEBRAUCH DES NADELEINFÄDLERS КАК ПОЛЬЗОВАТЬСЯ УСТРОЙСТВОМ ВДЕВАНИЯ НИТКИ В ИГЛУ DE AUTOMATISCHE NAALDINRIJGER

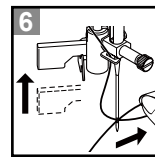
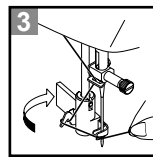
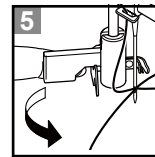
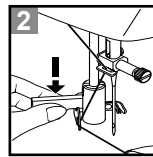
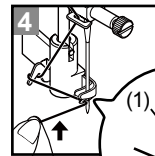
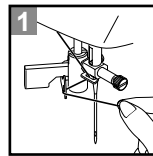

HERAUFHOLEN DES UNTERFADENS ПОДЪЕМ НИЖНЕЙ НИТИ OPHALEN VAN DE ONDERDRAAD

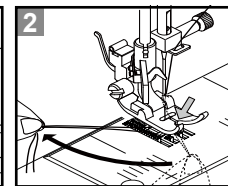
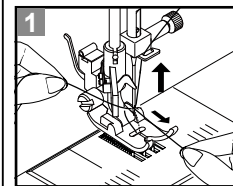

Drehen Sie das Handrad nach vorn bis der Fadenhebel in der höchsten Stellung steht. Bringen Sie den Unterfaden herauf indem Sie am Oberfaden ziehen. Legen Sie beide Faden nach hinten unter den Nähfuß.

Tout en maintenant le fil supérieur de la main gauche, tournez le volant vers l'avant. Le fil de canette remonte par le trou de la plaque aiguille avec le fil supérieur. Amenez ensuite les 2 fils ensemble vers l'arrière.

Draai het handwiel naar u toe tot de naald weer in zijn hoogste positie staat. Trek voorzichtig aan de bovendraad, de onderdraad komt naar boven als een lus. Leg beide draden naar achteren.

НÄНБЕГІНН ПРЯМАЯ СТРОЧКА BEGINNEN MET NAAIEN

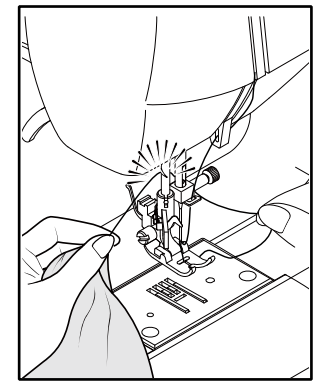
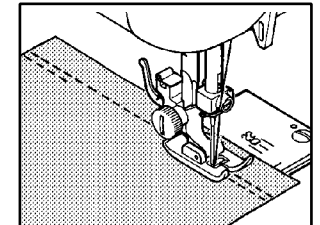

EINSTELLEN DER FADENSPIGUNG

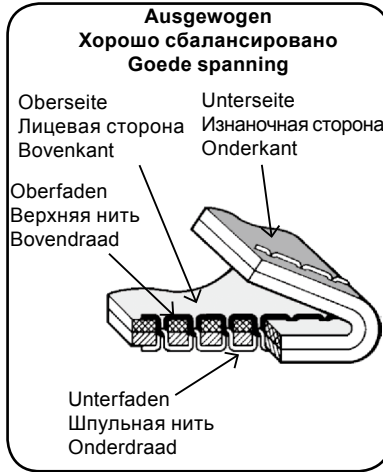

РЕГУЛИРОВКА НАТЯЖЕНИЯ НИТИ ПРИ ПРЯМОЙ СТРОЧКЕ

Oberfadenspannung zu hoch
Верхняя нить перетянута
Bovendraad is te strak

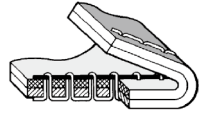

Die Fäden verbinden sich auf der Stoffoberseite.
Нити сплетаются на лицевой стороне
De onderdraad is zichtbaar aan de bovenkant.

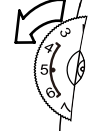

Spannung verringern
Уменьшите натяжение
Verlaag de spanning

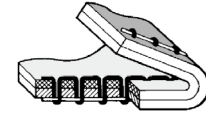

Oberfadenspannung zu niedrig
Верхняя нить ослаблена
Bovendraad is te los

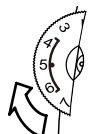

Spannung erhöhen
Увеличьте натяжение
Verhoog de spanning

Die Fäden verbinden sich auf der Stoffunterseite.
Нити сплетаются на изнаночной стороне
De bovendraad is zichtbaar aan de onderkant.

NADEL AUSWECHSELN ЗАМЕНА ИГЛЫ VERWISSELEN VAN DE NAALD

Flache Seite
Плоская сторона
Platte achterkant

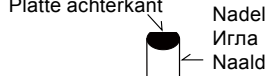

Stift
Штифт
Naaldstop



Nadelklemmschraube
Винт иглодержателя
Naaldklemmschroef

AUSWECHSELN DES NÄHFUSSES СМЕНА ПРИЖИМНОЙ ЛАПКИ VERWISSELEN VAN DE NAAIVOET

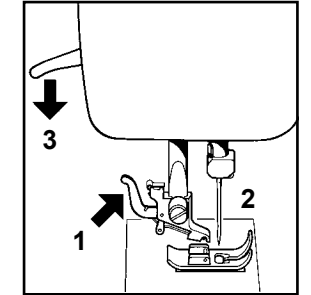

BLINDSTICH ПОТАЙНАЯ СТРОЧКА BLINDZOMEN

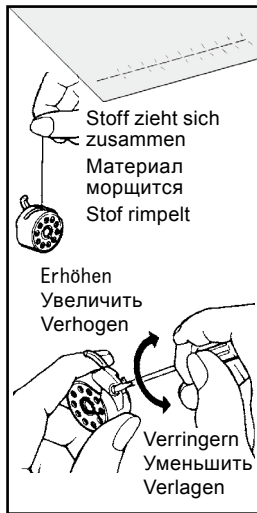

REGULIERUNG DER KAPSELSPANNUNG

Ist die Stichbildung in Ordnung, die Naht zieht sich aber zusammen, können gleichzeitig Ober- und Unterfadenspannung zu fest sein; beide Spannungen müssen dann nachreguliert werden. Um zu prüfen, ob die Kapselspannung korrekt ist, lassen Sie die Kapsel am Fadenende herabhängen, und rücken Sie einmal kurz an. Ist die Spannung richtig, zieht sich der Faden etwa 5-10 cm heraus. Ist die Spannung zu lose, rollt der Faden kontinuierlich ab.

РЕГУЛИРОВКА НАТЯЖЕНИЯ НИЖНЕЙ НИТИ

Проверьте натяжение нижней нити, подвесив шпульный колпачок за нить и дернув один раз. При правильном натяжении нить размотается всего на несколько сантиметров. Если натяжение слишком слабое, то нить будет разматываться непрерывно. Если натяжение слишком сильное, нить совсем не разматывается. Для изменения натяжения нижней нити поворачивайте регулировочный винт лишь на небольшой угол.

AANPASSEN VAN DE ONDERDRAADSPANNING

Om de spanning van de onderdraad te controleren, pakt u de draad dat uit het spoelhuis steekt en geeft u één ruk. Bij een goede draadspanning zakt het spoelhuis 2 tot 4 cm. Bij een te losse spanning zal het spoelhuis blijven zakken. Bij een te strakke spanning zal het spoelhuis helemaal niet zakken. Pas de onderdraadspanning met kleine beetjes aan met behulp van een schroevendraaier.

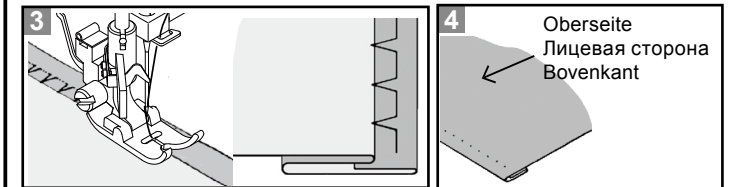
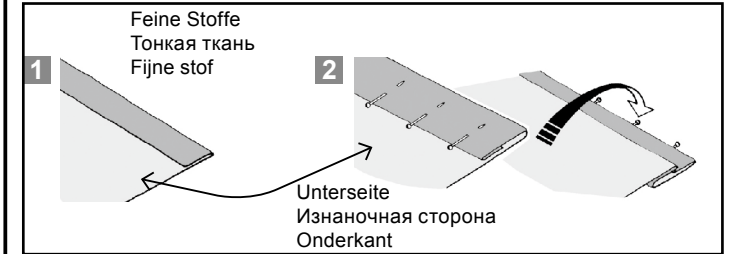

NÄHEN VON KNOPFLÖCHERN ВЫМЕТЫВАНИЕ ПУГОВИЧНЫХ ПЕТЕЛЬ MAKEN VAN KNOOPSGATEN



DIE NADEL-UND GARNTABELLE

Größe	Für Nadel und Stoff
No.14 (90)	Standard
No.16 (100)	Schwer
No.11 (80)	Leicht
No. 9 (70)	Sehr leicht

Strickstoffnadeln sind ideal für dehnbare Stoffe (wie Strickstoffe) und synthetische Stoffe.

ТАБЛИЦА ИГЛ, НИТОК И МАТЕРИАЛОВ

Grosneur	Pour fil et tissu
No.14 (90)	Standard
No.16 (100)	Lourd
No.11 (80)	Léger
No. 9 (70)	Très léger

Игла для трикотажа хорошо подходит для тянущихся тканей (таких как трикотаж), а также синтетических тканей.

STOF-, GAREN- EN NAALDTABEL

Maat	Voor draad of stof
No.14 (90)	Standaard
No.16 (100)	Zwaar
No.11 (80)	Medium
No. 9 (70)	Dun

Stretchnaalden zijn geschikt voor stretchstoffen (zoals gebreide stoffen) en synthetische stoffen.

KNOPFLÖCHER ВЫМЕТЫВАНИЕ ПЕТЛИ KNOOPSGATEN

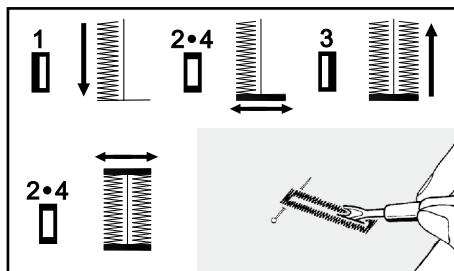

KNOPFLOCH MIT BEILAUFFADEN ПУГОВИЧНЫЕ ПЕТЛИ, УСИЛЕННЫЕ ШНУРОМ KNOOPSGATEN MET KOORD

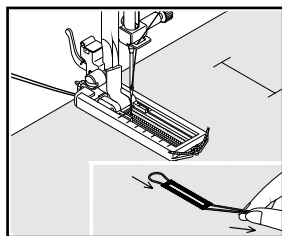

EINSTELLUNG DER STICHLÄNGE РЕГУЛИРОВКА ПЛОТНОСТИ ПЕТЛИ AANPASSEN VAN DE STEEKLENGTE

Dichter
Плотность больше
Grottere steekdichtheid

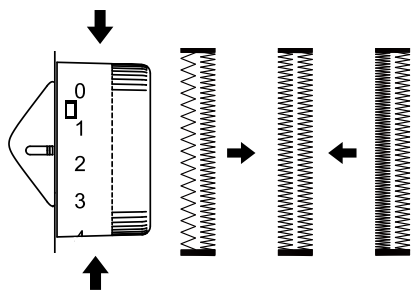

Weiter
Плотность меньше
Kleinere steekdichtheid

Bei Wartungsarbeiten oder beim Auswechseln von Nadeln, usw. muss die Maschine durch Ziehen des Netzsteckers aus der Steckdose abgeschaltet werden.

Прежде чем приступить к работе, удалите избыточную смазку с игольной пластины.

Tijdens onderhoud van uw machine, of tijdens het verwisselen van de naald enz., altijd de machine uitzetten en de stekker uit het stopcontact.

REINIGUNG DES GREIFERBEREICHS

1. Bringen Sie die Nadel in die höchste Stellung.
2. Nehmen Sie das Spulengehäuse aus dem Greifer.
3. Drücken Sie die beiden Halterungen nach außen.
4. Nehmen Sie den Greifer und den Greiferbahndeckel heraus.
5. Reinigen Sie den Transporteur und den Greiferbereich mit dem Flusenpinsel.

ACHTUNG: Geben Sie ein Tropfen Nähmaschinenöl auf den zentralen Stift des Greifers und den Greifertreiber; siehe Pfeile.

6. Der Greifertreiber muß wie ein Halbmond an der linken Seite stehen.
7. Halten Sie den Greifer an dem zentralen Stift, und setzen Sie ihn so ein, daß er wie ein Halbmond auf der rechten Seite liegt.
8. Legen Sie den Greiferbahndeckel auf.
9. Drücken Sie die Halterungen wieder zu.

Säuberung von Nähmaschine und Fußanlasser

Halten Sie die Maschine und den Fußanlasser nach dem Gebrauch sauber. Benutzen Sie ein trockenes Tuch, um Staub und Flusen von der Maschine und dem Anlasser zu entfernen.

ACHTUNG: Benutzen sie ein trockenes Tuch, um einen elektrischen Schock zu vermeiden.

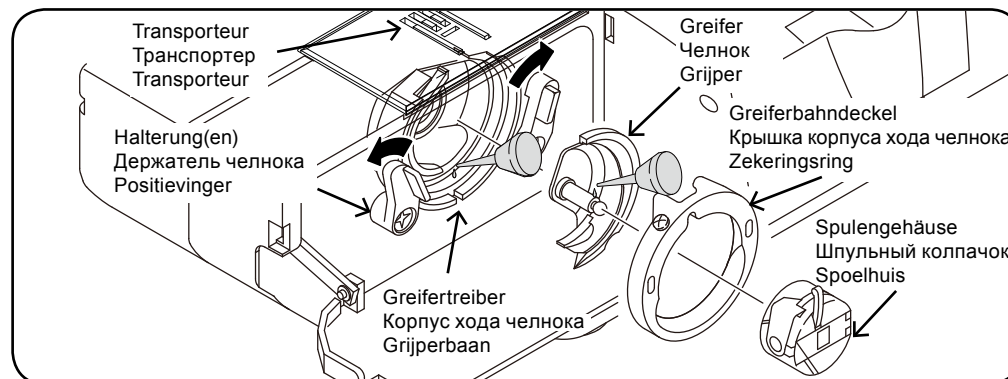

ЧИСТКА ТРАНСПОРТЕРА И МЕСТА УСТАНОВКИ ЧЕЛНОКА

1. Поднимите иглу в крайнее верхнее положение.
2. Выньте шпульный колпачок из челнока.
3. Отведите в стороны два держателя челнока.
4. Удалите крышку корпуса хода челнока и челнок.
5. Очистите транспортер и место установки челнока щеточкой.

ПРИМЕЧАНИЕ: Смажьте одной каплей масла для швейных машин центральный стержень челнока и корпус хода челнока. Места смазки показаны на рисунке стрелками.

6. Проследите за тем, чтобы полумесяц в корпусе хода челнока был слева, как показано на рисунке.
7. Придерживая челнок за центральный стержень, установите его таким образом, чтобы он образовывал полумесяц справа.
8. Поставьте на место крышку корпуса хода челнока.
9. Верните в первоначальное положение держатели челнока, зафиксировав крышку корпуса хода челнока.

Уход за швейной машиной

Для обеспечения наиболее эффективной работы машины необходимо содержать ее в чистоте. После окончания работы протрите машину сухой тканью. Очистите педаль управления.

ПРИМЕЧАНИЕ: Занимаясь профилактическим обслуживанием машины, всегда отключайте машину от электросети, вынув вилку из розетки.

SCHOONMAKEN VAN DE TRANSPORTEUR EN DE GRIJPER

1. Breng de naald in de hoogste stand.
2. Verwijder het spoelhuis uit de grijper.
3. Druk de twee positievingers opzij.
4. Verwijder de zekeringsring en de grijper.
5. Maak de transporteur en grijperruimte schoon met een borsteltje.

LET OP: Breng een druppel naaimachineolie aan op de gecentreerde pen van de grijper en in de grijperbaan zoals afgebeeld.

6. Zorg ervoor dat de grijperbaan een halve maan vormt aan de linkerkant van de machine.
7. Houdt de grijper vast bij de gecentreerde pen en plaats de grijper zo, dat deze een halve maan vormt aan de rechterkant.
8. Schuif de zekeringsring terug op zijn plaats.
9. Draai de positievingers terug op hun plaats.

Schoonmaken van de naaimachine en voetpedaal

Maak na gebruik uw naaimachine en voetpedaal schoon. Gebruik droge lappen om stof te verwijderen van uw naaimachine en voetpedaal.

LET OP: Gebruik droge lappen om elektrische schokken te voorkomen.

