

АЖУРНАЯ ЭЛЕКТРОННАЯ КАРЕТКА  
(для перфокарточных машин SILVER)

***ИНСТРУКЦИЯ ПО ЭКСПЛУАТАЦИИ  
АЖУРНОЙ ЭЛЕКТРОННОЙ КАРЕТКИ  
(LC-580/840)***

ОГЛАВЛЕНИЕ	стр.
Специальные принадлежности.....	1
Положение ручки выбора узоров.....	2
Диск плотности вязания.....	2
Челнок.....	2
Основная каретка.....	2
Позиция игл .....	3
Установка ажурной каретки на игольницу.....	4
Вдевание нитей в нитенаправитель.....	4
Вывязывание начальных рядов.....	4
Прибавка и сокращение петель.....	5
Распускание одного или нескольких рядов.....	5
Ограничители рисунка.....	6
Навешивание грузиков.....	6
Вывязывание рисунков.....	7
Ажурный узор.....	7
Деккерочный ажур.....	8

## Специальные принадлежности

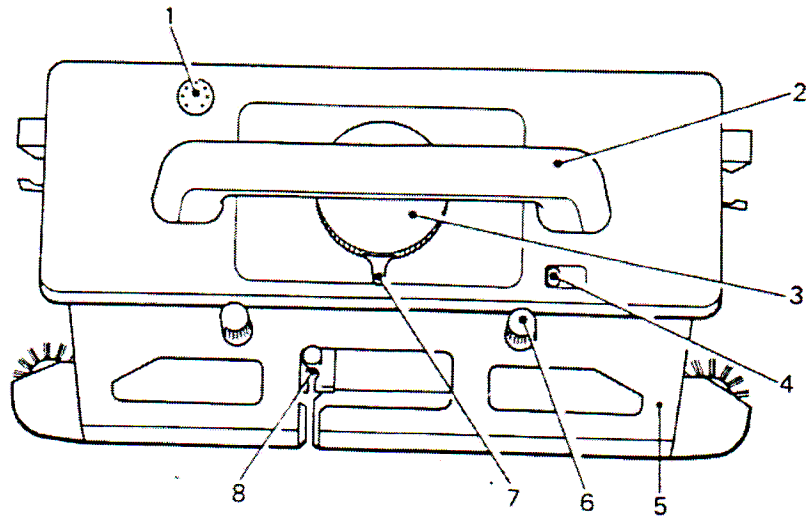

### Обозначения частей каретки.

1. Разъём для соединения каретки с программатором
2. Ручка для продвижения каретки
3. Регулятор плотности вязания
4. Кнопка для открывания каретки
5. Челнок
6. Кнопки для подсоединения челнока к каретке
7. Ручка выбора переплетения
8. Нитенаправитель

Принадлежности:  
Гребни с грузами (3)

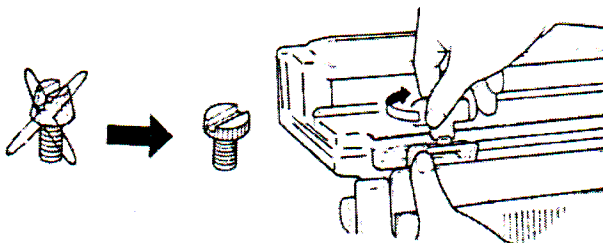
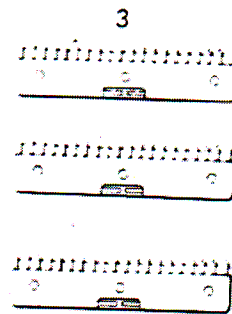

### ВНИМАНИЕ!

При работе с дополнительной игольницей заменить основные крепёжные болты с высокой головкой на крепёжные болты с низкой головкой.

## ПОЛОЖЕНИЕ РУЧКИ ВЫБОРА УЗОРА

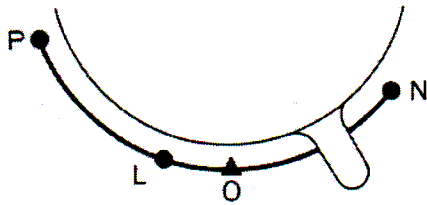

Ручка выбора узора имеет 4 (четыре) положения.

N - холостой ход. Каретка движется над иглами без нити, не провязывая иглы.

O – кулирная гладь. Вяжется без программатора.

L- ажурная вязка. Вяжется с программатором.

P – специальная ажурная вязка . Вяжется с программатором.

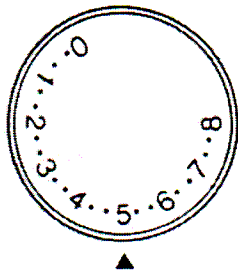

## ДИСК ПЛОТНОСТИ ВЯЗАНИЯ

На диске нанесены размеры петель от 0 до 8 с промежуточными регулировками, обозначенными точками. Цифра выбранной плотности вязания устанавливается напротив значка ^.

## ЧЕЛНОК

В челнок встроены подвижный направлятель нити. Нить вставляется в соответствии с рисунком.

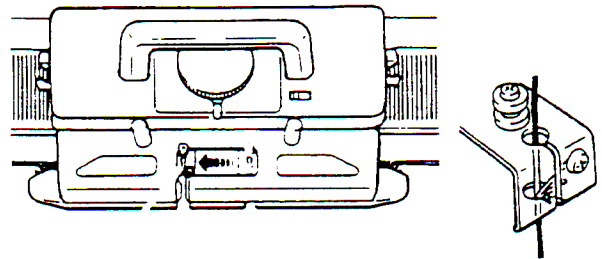

## ОСНОВНАЯ КАРЕТКА

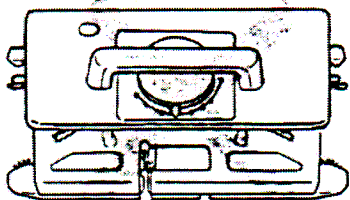

### ВНИМАНИЕ!

Челнок основной каретки не используется только с основной кареткой. А челнок от ажурной каретки не может быть использован только с ажурной кареткой.

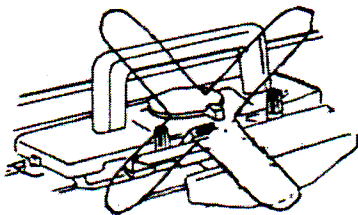

Челнок для двухфонтурного (мостик) используется только с основной кареткой.

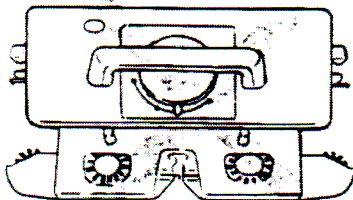

## ПОЗИЦИЯ ИГЛ

При работе с ажурной кареткой нельзя выставлять иглы в позицию С и D.

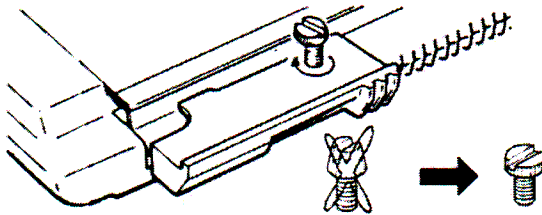
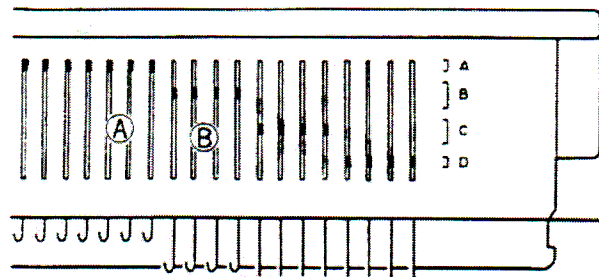

ПРИ РАБОТЕ С ДОПОЛНИТЕЛЬНОЙ (передней фонтурой) ПРОКОНТРОЛИРОВАТЬ ЗАМЕНУ КРЕПЁЖНЫХ ВИНТОВ С ВЫСОКОЙ ГОЛОВКОЙ ДЛЯ ПЕРЕДНЕЙ ИГОЛЬНИЦЫ НА ВИНТЫ С НИЗКОЙ ГОЛОВКОЙ.

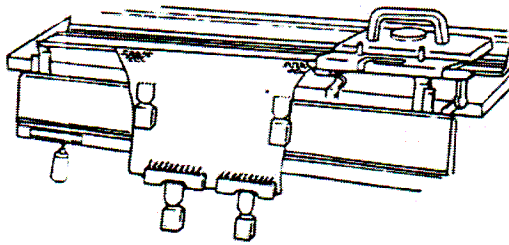

Перед началом работы ажурной каретки переднюю игольницу опустить вниз в нерабочее положение. Если вяжущееся полотно лежит над передней игольницей, то игольницу нужно закрыть специальными кожухами, чтобы полотно не цеплялось за иглы и зубья передней игольницы.

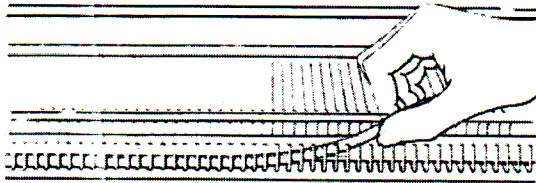

Удалить уплотнительную ленту.

**ВНИМАНИЕ!** При работе с ажурной кареткой иглы не должны быть в позиции С или D.

### УСТАНОВКА АЖУРНОЙ КАРЕТКИ НА ИГОЛЬНИЦУ:

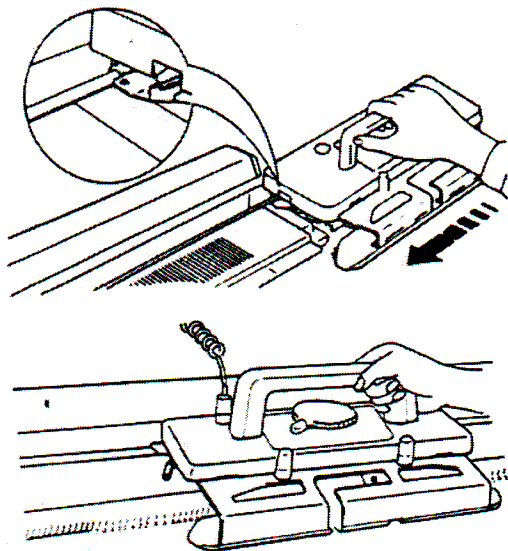

1. Выключить вязальную машину.
2. Отсоединить трёхпроводной кабель от основной каретки.
3. Снять основную каретку с игольницы.
4. Установить ажурную каретку на игольницу.
5. Установить челнок на ажурную каретку.
6. Подключить трёхпроводной кабель к ажурной каретке.
7. Включить вязальную машину.

### ВДЕВАНИЕ НИТЕЙ В НИТЕНАПРАВИТЕЛЬ:

Нитенаправитель на ажурной каретке - подвижный.

Для вдевания нитей сдвинуть каретку вправо, челнок передвинется влево. Натянуть нить и вдеть её в нитенаправитель, так чтобы она находилась сзади пружины "А".

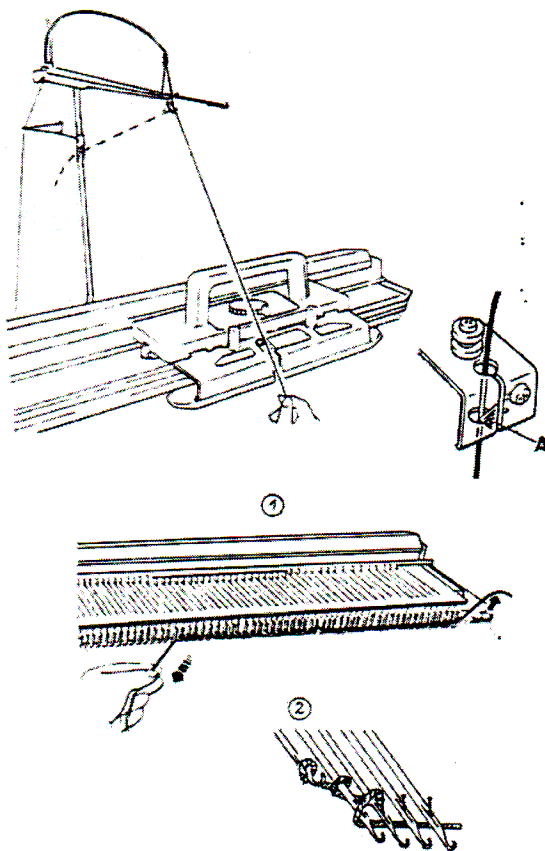

### ВЫВЯЗЫВАНИЕ НАЧАЛЬНЫХ РЯДОВ

1. Открытый начальный ряд со вспомогательной нитью  
или
2. Закрытый начальный ряд способом обкручивания игл  
или
3. Вывязывание начального ряда с помощью кордовой нити (см. следующий раздел)

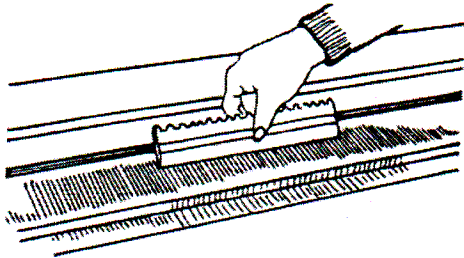

Вывязывание начального ряда с помощью кордовой нити  
 Выставить иглы в положение В.  
 Вернуть каждую вторую иглу в положение А.

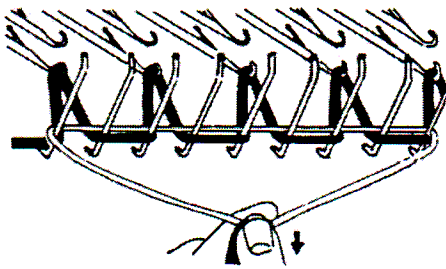

Вдеть нить основного цвета в нитенаправитель, закрепить конец нити к зажиму стола.

Провязать один ряд.

Нить обкручивает крючки игл и штифты решётки.

Кордовую нить проложить между крючками и иглами так, чтобы она легла на зиг-заг из основной нити. Концы кордовой нити снизу натянуть.

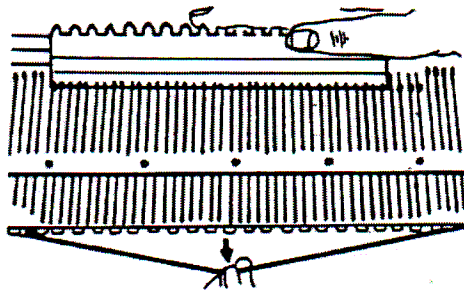

Выставить все иглы из положения А в положение В.  
 Провести 3 раза кареткой, оттягивая концы кордовой нити.  
 Вытянуть кордовую нить за один конец и навесить грузы на основную нить.

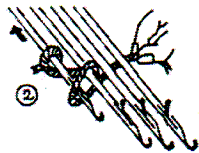

### ПРИБАВКА И СОКРАЩЕНИЕ ПЕТЕЛЬ

Во время прибавки или сокращения петель следите за тем, чтобы иглы не сдвинулись в положение С или D.

Все иглы для вязания должны находиться в положении В.

Для прибавки нескольких петель пользуйтесь методом обмотки.

Все иглы снова вернуть в положение В.

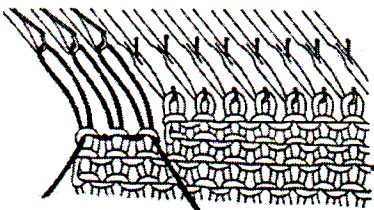

### ИГЛЫ В ПОЛОЖЕНИИ ПОКОЯ

Если иглы находятся в положении покоя, то их необходимо вручную провязать вспомогательной нитью и отвести в положение А.

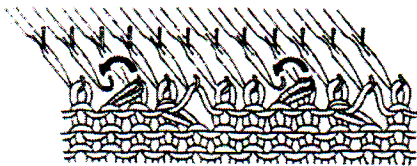

### РАСПУСКАНИЕ ОДНОГО ИЛИ НЕСКОЛЬКИХ РЯДОВ

Перед распусканием ряда необходимо предварительно перевешанные петли навесить на пустые иглы.

## ОГРАНИЧИТЕЛИ РИСУНКА

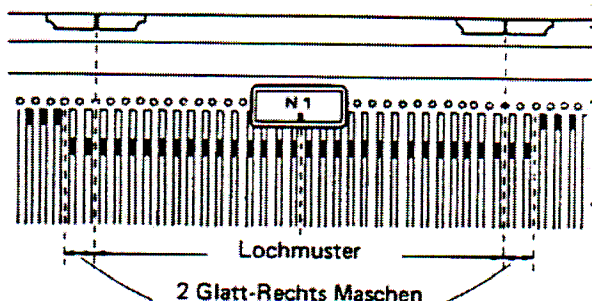

Две первые и две последние иглы ажурного вязания должны провязываться кулирной гладью, т.е. при работе каретки не выходить в положение С.

Для удержания игл в положении В ставятся боковые ограничители. При боковых прибавках и убавках ограничители соответственно переносятся на крайние иглы.

## НАВЕШИВАНИЕ ГРУЗИКОВ

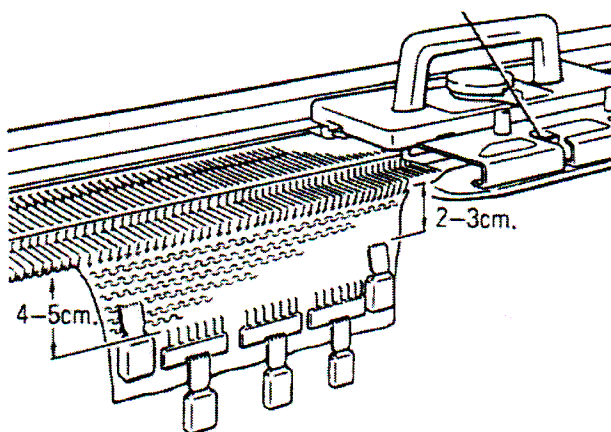

При вывязывании ажюра и деккерочного ажюра навешиваются грузики. Широкие гребёнки находятся на одинаковом расстоянии друг от друга с дополнительными грузиками.

Если широкие гребни с грузиками не достаточны, то справа и слева навешиваются рожковые грузики. Если установлена 2-ая игольница, то вязаное полотно опустить между игольницами.



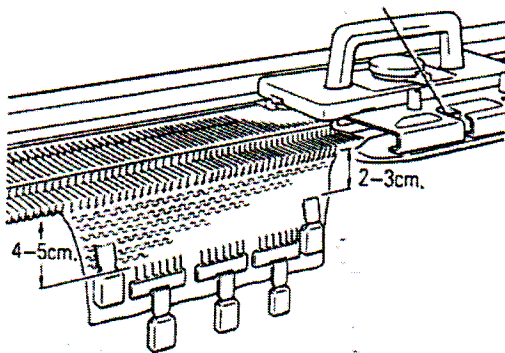
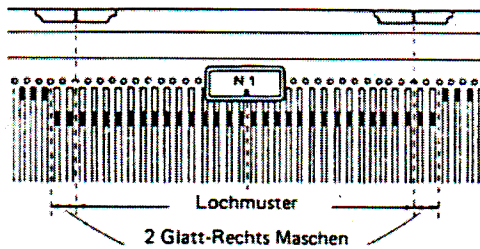
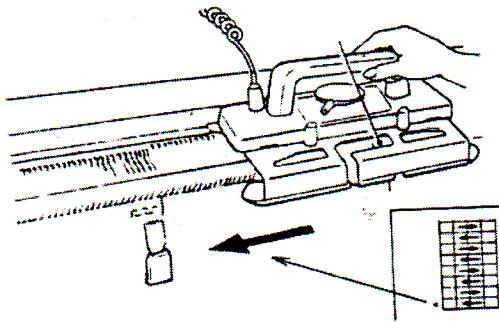
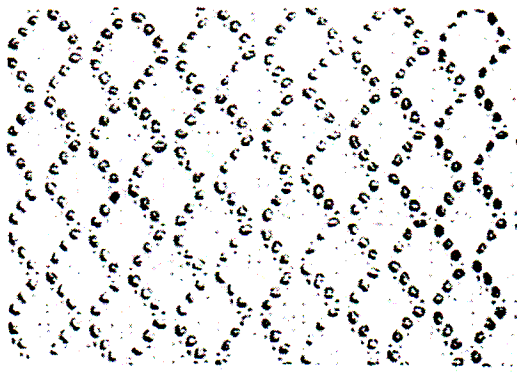

## ВЫВЯЗЫВАНИЕ РИСУНКОВ ОБЫЧНЫЙ АЖУР

Ажур, при провязывании которого одновременно происходит перенос петель и их провязывание.

1. Подготовить машину к вязанию.
2. Соблюдать направление вязания по стрелкам.

Вывязывание ажюра как правило начинают справа.

1-ый ряд - по стрелке <-- , указывающей направление вязания. Вязание справа налево.

3. На 2 последние иглы справа и слева установить ограничители.

При прибавке или сокращении петель ограничители передвигаются на противоположной стороне.

4. Навесить грузики.
5. Рычаг выбора переплетения установить на "L".

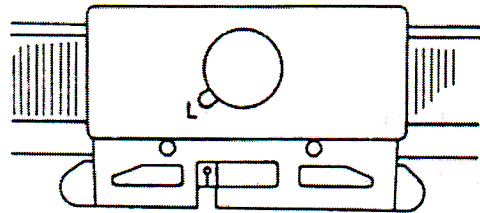

6. Начать вязание.

## ДЕККЕРОВОЧНЫЙ АЖУР

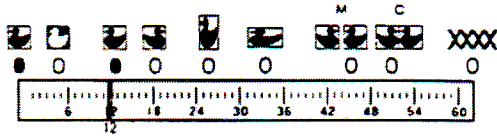
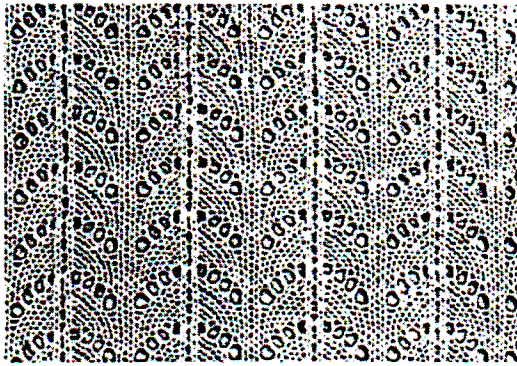

При вывязывании деккеровочного ажюра в отдельных рядах происходит перенос петель, а в других только провязывание. В зависимости от операции нить вставляется или вынимается из челнока.

1. Подготовить машину к вязанию .
2. Соблюдать направление вязания по стрелкам во избежание сбивки рисунка .
3. Специальные метки на экране указывают ряды провязывания с нитью и без нити ,а также положение рычага выбора рисунка на "P" или на "L".

4. Установить ограничители с обеих сторон полотна..



При прибавке или сокращении петель ограничители передвигаются на противоположной стороне.

5. Навесить грузики.
6. Вязание полотна.

