

Руководство по эксплуатации

Platinum 770



Содержание

✦ Изучайте ваш Platinum 770	2-16	Выбор строчек	21
Краткий обзор - вид спереди	2	Рабочие и декоративные строчки	21
Краткий обзор - вид сзади	3	Алфавиты	22
Коробка с принадлежностями	3	Подменю алфавитов	22
Принадлежности	3	Швейный Советник	24-26
Распаковка Platinum 770	4	Выбор ткани	24
Подсоединение педали	4	Операции шитья	25
Подключение в электросеть	4	Как пользоваться Швейным Советником	26
Упаковка машины после шитья	5	Иконки на Графическом дисплее	27-28
Рабочая поверхность	5	Программирование	29-31
Стержни ждя катушки	6-7		
Заправка верхней нити	7	✦ Обслуживание и уход	
Нитевдеватель	8	Platinum 770	33-37
Заправка нити с двойной иглой	9	Возможные неисправности	36-37
Намотка шпульки	10		
Намотка шпульки через иглу	10	✦ Индекс	38-40
Заправка нижней нити	11	Содержание Видео-инструкции	
Иглы	12	Platinum 770	40
Замена иглы	12		
Прижимные лапки	13-14		
Замена лапки	14		
Давление прижимной лапки	14		
Рычаг прижимной лапки	14		
Натяжение нити	15		
Зубцы транспортера ткани	16		
✦ Функциональные клавиши			
и Графический Дисплей	17-32		
Функциональные клавиши	18		
Панель управления	19-20		
Длина стежка	19		
Ширина стежка	19		
Двойная игла	19		
Горизонтальное зеркальное отражение	19		
Вертикальное зеркальное отражение	19		
FUNC	20		
Кнопки выбора	20		
Память	20		
Clr	20		
Меню выбора строчек	20		



Изучайте ваш Platinum 770

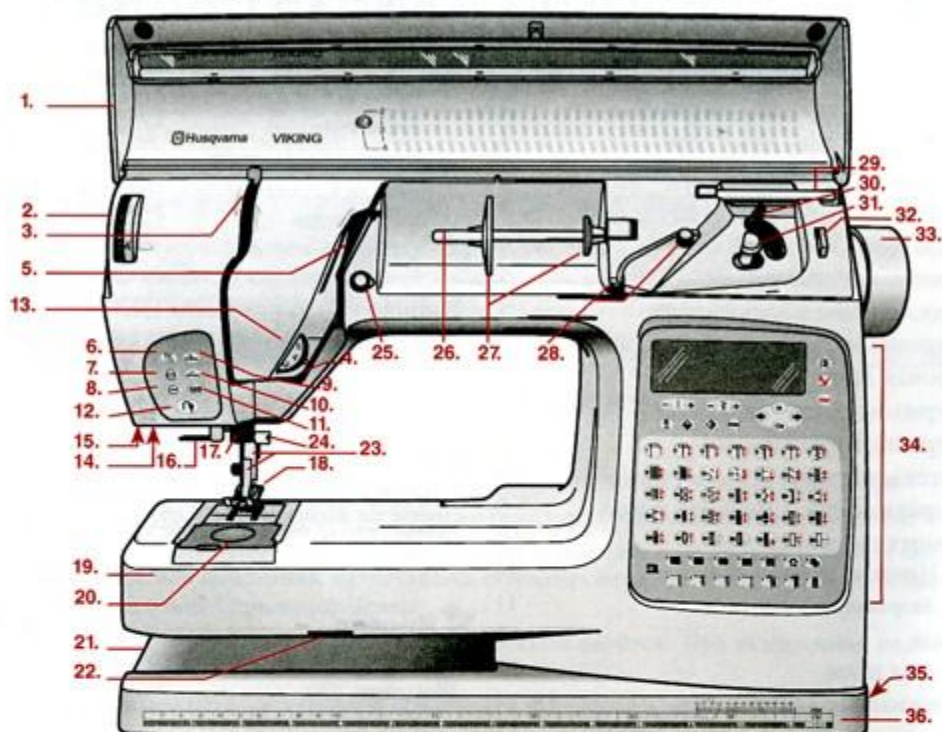

Краткий обзор - Вид спереди

- | | |
|----------------------------------|---|
| 1. Крышка | 20. Крышка шпульки |
| 2. Регулятор давления лапки | 21. Нижняя платформа |
| 3. Нитепритягивательный механизм | 22. Регулятор двигателя ткани |
| 4. Натяжение нити | 23. Стержень и держатель лапки |
| 5. Диск натяжения нити | 24. Винт закрепления иглы |
| 6. Верхнее/нижнее положение иглы | 25. Диск натяжения для намотки шпульки |
| 7. Кнопка Stop | 26. Основной стержень для катушки |
| 8. Кнопка FIX | 27. Катушечные пластинки |
| 9. Кнопка скорости - увеличение | 28. Проводник нити для намотки |
| 10. Кнопка скорости - уменьшение | 29. Дополн. стержень для катушки |
| 11. Кнопка Start/Stop | 30. Рычаг перемотки |
| 12. Кнопка обратной подачи | 31. Автоматич. остановка при перемотке |
| 13. Регулятор натяжения нити | 32. Нож для обрезания нити |
| 14. Разъем для сенсорной лапки | 33. Маховик |
| 15. Освещение | 34. Графич. дисплей и панель управления |
| 16. Нитеводитель | 35. Подключатель электросети и выключатель машины |
| 17. Шток-игловодитель | 36. Линейка (дюймы и см) |
| 18. Прижимная лапка | |
| 19. Свободный рукав | |



Вид сзади

- 37. Ручка
- 38. Нож для обрезания нити
- 39. Рычаг подъема лапки
- 40. Нитевдеватель

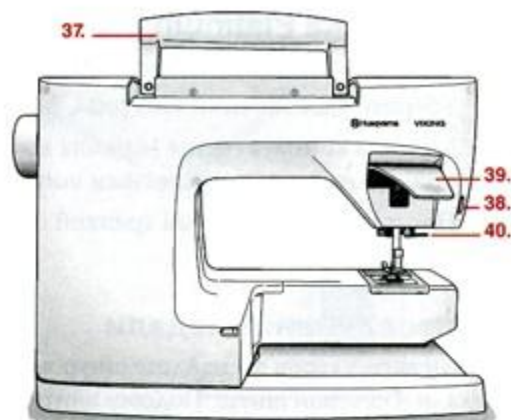

Коробка для принадлежностей

- 41. Место для принадлежностей
- 42. Место для прижимных лапок
- 43. Ячейки для шпулек

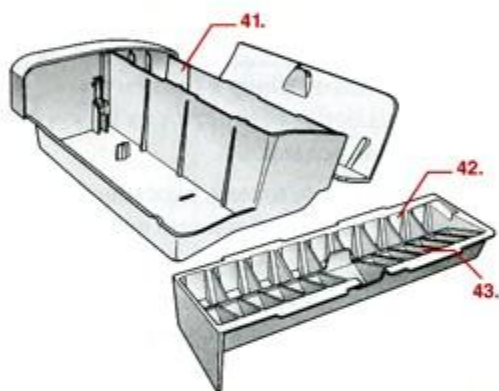

Принадлежности

- Маркировочный карандаш
- Дополнительный стержень катушки
- Прижимные лапки А, В, С, D, Е, Н, J и Сенсорная лапка для петли
- Иглы
- 44. Щетка
- 45. Приспособление для замены игольной пластины (надевается на щетку)
- 46. Отвертка
- 47. Нож-распарыватель
- 48. Подъемная пластинка
- 49. Шпульки
- 50. Фетровая прокладка
- 51. Приспособление для замены лампочки
- 52. Сетка для катушки





Распаковка Platinum 770

1. Поставьте машину на стол, снимите транспортную упаковку и чехол.
2. Уберите упаковочный материал, педаль и снимите упаковку из пленки.
3. Машина комплектуется Машина комплектуется вместе с набором принадлежностей и основным шнуром. Педаль оснащена выдвижным шнуром.
4. Протрите машину сухой тряпкой особенно область вокруг иглы и игольной пластины.

Подсоединение педали

Среди аксессуаров вы найдете шнур к педали и сетевой шнур. Подсоедините шнур к педали, это нужно сделать только один раз при распаковке машины.

1. Подключите шнур к разъему в специальном отверстии на нижней стороне педали.
2. Нажмите с усилием, удостоверьтесь, что вилка шнура плотно вошла в разъем на педали.
3. Заведите шнур в специальную выемку с правой стороны педали.

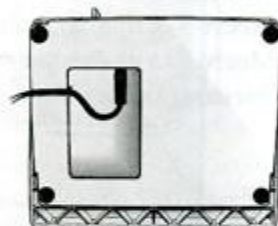
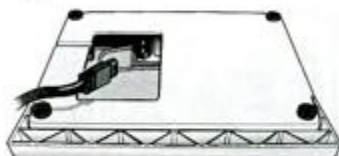

Подключение в электросеть

На основании машины есть информация о необходимых параметрах электросети: напряжении (V) и частоты (Hz).

Перед подключением, проверьте, что педаль относится к типу "FR4" (См. на нижней стороне педали.).

- 1 Подключите педаль к штепселю с правой стороны машины.
2. Подсоедините основной шнур к штепселю.
3. Для включения машины, вам нужно нажать на кнопку в положении ON. При включении машины автоматически загораются две лампочки освещения.

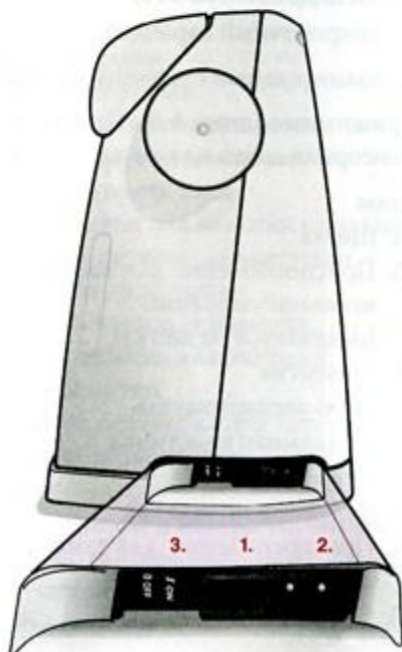



Упаковка машины после шитья

1. Выключите машину.
2. Отсоедините штепсель от розетки, а затем от машины.
3. Намотайте шнур на руку и уберите его в кармашек на футляре машины. Он также служит местом для инструкции.
4. Отсоедините от машины шнур педали. Намотайте его на руку и сложите в специальное отверстие в педали.
5. Проверьте наличие деталей в коробке с принадлежностями. Задвиньте коробку на место, вокруг свободного рукава.
6. Поместите педаль сзади машины, как показано на рисунке. Штырек на педали должен войти в специальное отверстие на коробке с принадлежностями.

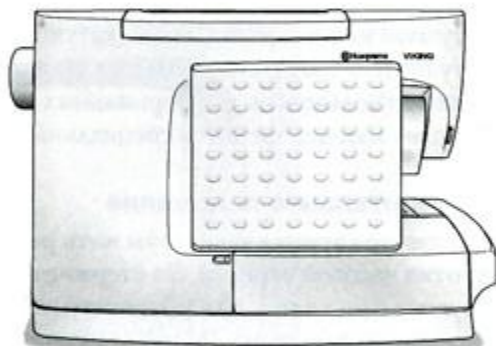
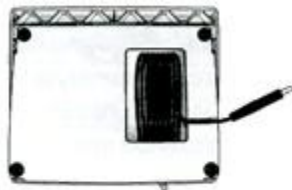

Коробка с принадлежностями

В коробке имеются специальные отделения для лапок, шпулек и игл, а также место для других принадлежностей. Разложите все детали в коробке так, чтобы ими было удобно пользоваться и они всегда были под рукой.

Снимите коробку

Для использования свободного рукава нужно снять коробку. На коробке есть пластиковый запор, который удерживает коробку на машине. Кнопка слева под коробкой (1) используется для снятия ее. Это Нажмите на кнопку вверх и снимите коробку, потянув ее влево.

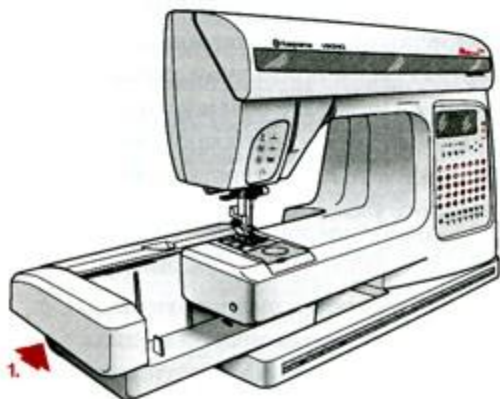



Стержни для катушек

Ваш Platinum 770 имеет два держателя катушки, основной и дополнительный. Держатели подходят для всех типов ниток. Потяните держатель на себя и направо. Поставьте катушку на держатель, так чтобы нитка разматывалась по часовой стрелке. Поставьте катушечную пластинку (см. ниже) и задвиньте держатель на место в горизонтальное положения.

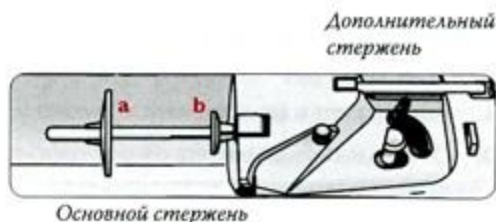

Основной стержень

Основной стержень для катушки регулируется и может использоваться в горизонтальном положении (нить разматывается со стационарно-стоящей катушки) или в вертикальном (катушка вращается). В вашем распоряжении две катушечных пластинки, большая (a) и маленькая (b). Горизонтальное положение лучше использовать для нормальных катушек, а вертикальное - для больших катушек или для ниток со специальными характеристиками.

Горизонтальное положение

Поставьте катушку так, чтобы нить разматывалась против часовой стрелки. На стержне есть две круглые пластинки. Для узких катушек ставьте маленькую пластинку (b) перед катушкой. При использовании больших катушек, ставьте большую пластинку (c) перед катушкой.

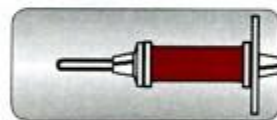

Узкая катушка ниток

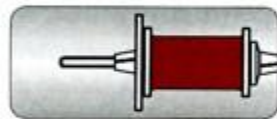

Широкая катушка ниток

Прижмите соответствующую пластинку-фиксатор к катушке плоской стороной, чтобы между пластинкой и катушкой не было зазора.

Вертикальное положение

Для использования стержня в вертикальном положении, потяните его на себя. Поставьте большую пластинку, а затем фетровую прокладку под катушку. Это предотвратит нить от быстрого разматывания.

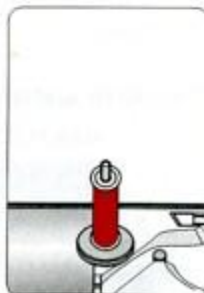





Дополнительный стержень

Дополнительный стержень используется при намотке нити с другой катушки или для второй катушки ниток при шитье двойной иглой.

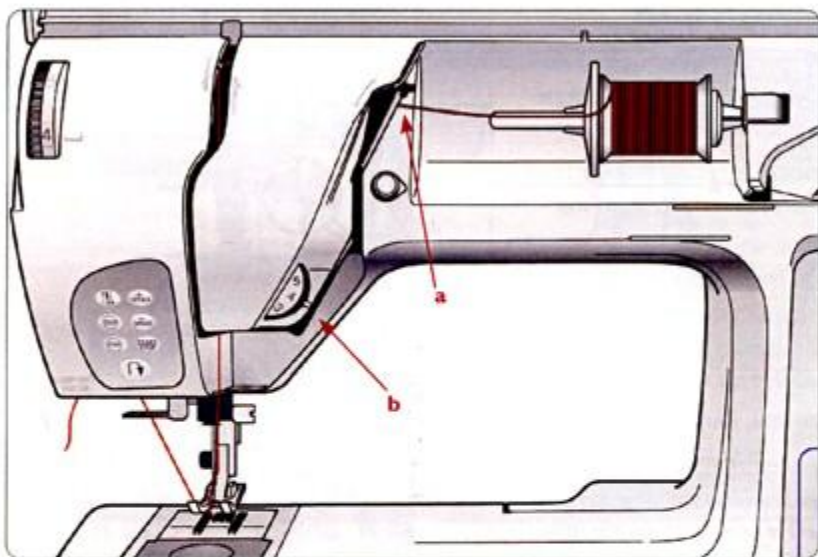
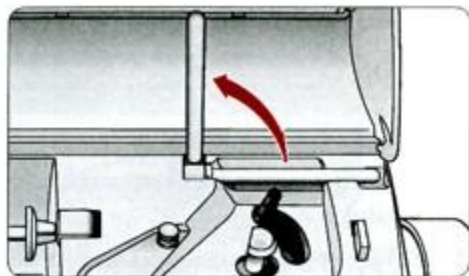
Поставьте большую пластинку (а) и положите фетровую прокладку под катушку ниток.



Заправка верхней нити

 Отключите машину от электросети.

При заправке верхней нити, убедитесь, что прижимная лапка поднята и игла находится в верхнем положении.

1. Выдвиньте стержень катушки. Наденьте катушку на стержень (следуйте инструкции на предыдущей странице). Нитка должна разматываться против часовой стрелки. Задвиньте стержень на место. Придерживайте нитку возле катушки правой рукой.левой рукой ведите конец нитки в направлении стрелок.
2. Проведите нить над нитеводителем

(а). Пропустите нитку вниз через диски натяжения нити (b).

3. Продолжайте заправку нити в направлении, указанном стрелками. Заведите нить за рычаг нитепритягивателя справа.
4. Заправьте нитку в последний нитеводитель над иглой.
5. Нитка в иглу заправляется спереди (см. на последующих страницах).
6. Заведите нить под прижимную лапку и по направлению к ножу, нажмите вниз и обрежьте нитку.



Нитеводитель



Отключите машину от электросети.

Игла должна быть в верхнем положении при использовании нитеводителя. Мы рекомендуем также опускать прижимную лапку.

1. Опустите нитеводитель вниз сзади иглы.
2. Потяните его на себя, чтобы игла оказалась внутри металлического кожуха. Маленький крючок должен пройти в ушко иглы.
3. Заведите нитку вокруг нитеводителя (а) и под кожу, так чтобы крючок захватил ее.
4. Отпустите мягко нитеводитель от себя, крючок захватит нитку и проведет ее через ушко иглы, образуя петлю сзади иглы.
5. Заведите нить под лапку и обрежьте.

Примечание: Нитеводитель используется для игл № 70-120. Не пользуйтесь им при шитье иглами №60 или меньше, иглами с лопастью, двойными, тройными или при выметывании петель Сенсорной лапкой.

При заправки нитки в иглу вручную, направляйте спереди назад. Белый цвет держателя лапки облегчает видимость отверстия иглы. Вы так же можете использовать прозрачную крышку как увеличительное стекло.

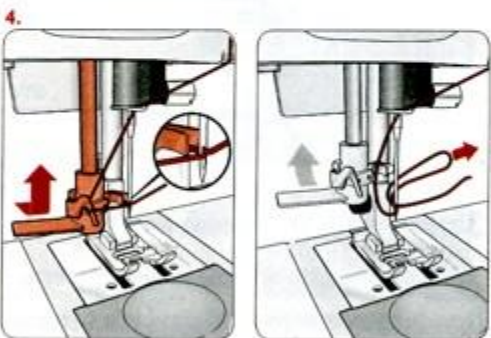
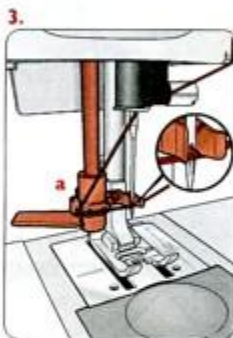
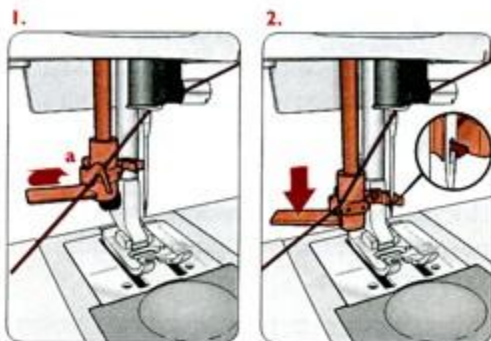

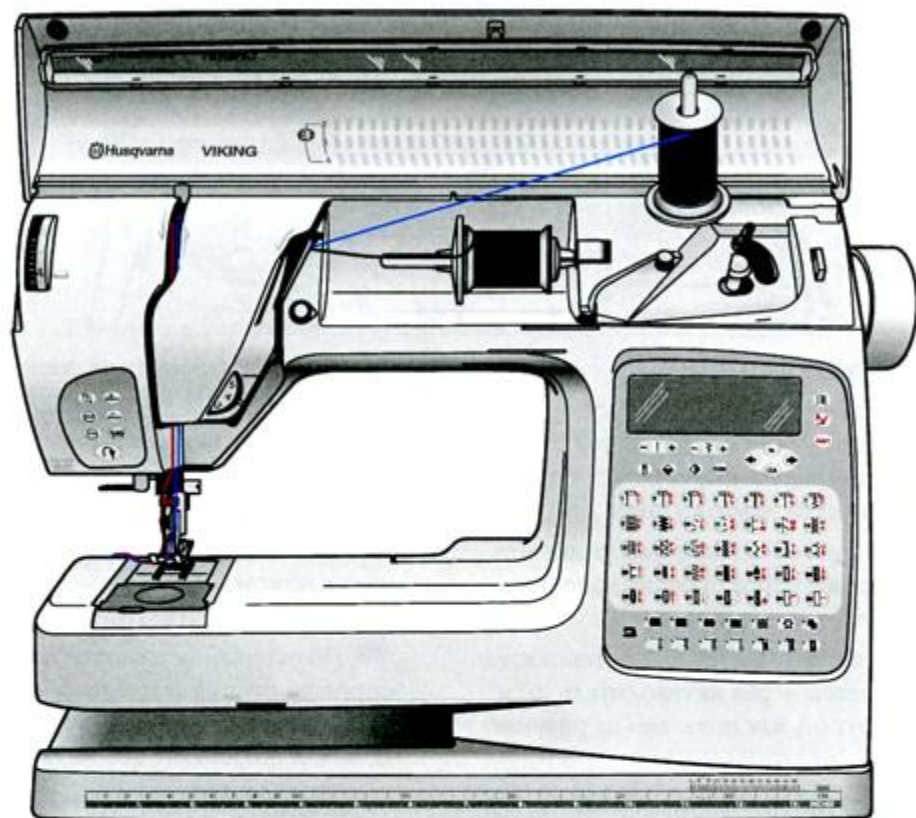

Заправка нити с двойной иглой



Отключите машину от электросети.

1. Поставьте двойную иглу. См. стр. 12 "Замена иглы".
2. Используйте вторую катушку ниток или намотайте на шпульку нитки, которыми собираетесь шить и используйте шпульку, как вторую катушку.
3. Левая игла на рисунке (**красная**) цвета. Заправляйте нитку, как описано на стр. 7 и убедитесь, что нитка проходит между внутренними дисками натяжения нити и заходит внутрь последнего нитеводителя.
4. Правая игла (**голубого**). Выдвиньте дополнительный стержень.
5. Поставьте на стержень пластинку, затем фетровую прокладку, потом катушку ниток.
6. Заправьте нитку, как описано выше, но эта нитка должна проходить между наружными дисками натяжения нити, и не заходит в последний нитеводитель. Заправьте нитку в ушко правой иглы.

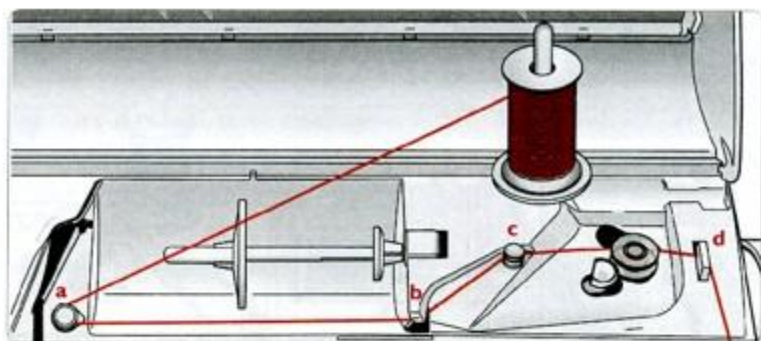

Намотка шпульки

1. Поставьте пустую шпульку (маркировкой к себе) на ось механизма намотки. Опустите ось механизма намотки вниз.
2. Поставьте большую пластинку и фетровую прокладку на доплнит. стержень под катушку.
3. Пропустите нитку под нитеводитель (a), затем через нитеводитель (b) и вокруг (c), как показано на рисунке.

Примечание: В зависимости от качества ниток вы можете наматывать нитку один или два раза вокруг нитеводителя (b) для получения нужного натяжения нити.

4. Намотайте нитку сверху вниз несколько витков вокруг шпульки по часовой стрелке. Обрежьте конец нитки ножом (d).
5. Нажмите на педаль или на кнопку . По окончании намотки шпулька останавливается автоматически. Снимите шпульку, обрежьте нитку ножом и поднимите ось механизма намотки вверх.

Заправка нижней нити



Отключите машину от электросети.

1. Откройте крышку шпульки, выдвинув ее на себя и отложите в сторону.
2. Вложите шпульку в гнездо маркировкой вверх, нитка должна быть с левой стороны. Шпулька будет вращаться против часовой стрелки.
3. Придерживая шпульку пальцем, протяните нитку вправо, а затем налево в щитки прижима нити (a) до легкого щелчка.
4. Натянутую нитку отведите налево вокруг нитеводителя (b) и мимо ножа (c), не обрезая ее. Поставьте прозрачную крышку обратным движением от себя в положение (1). Затем оттяните нитку влево и обрежьте ее (2).

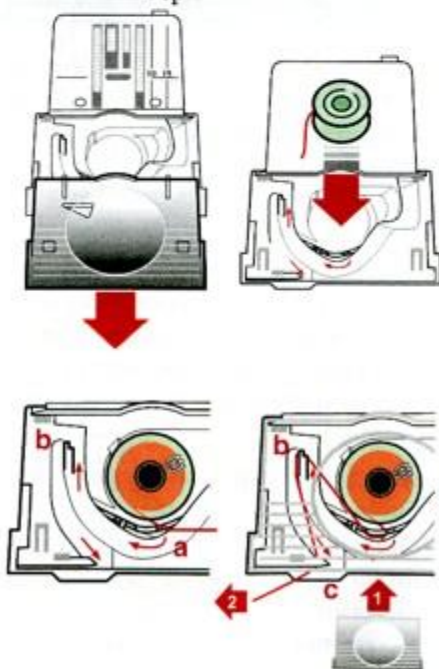

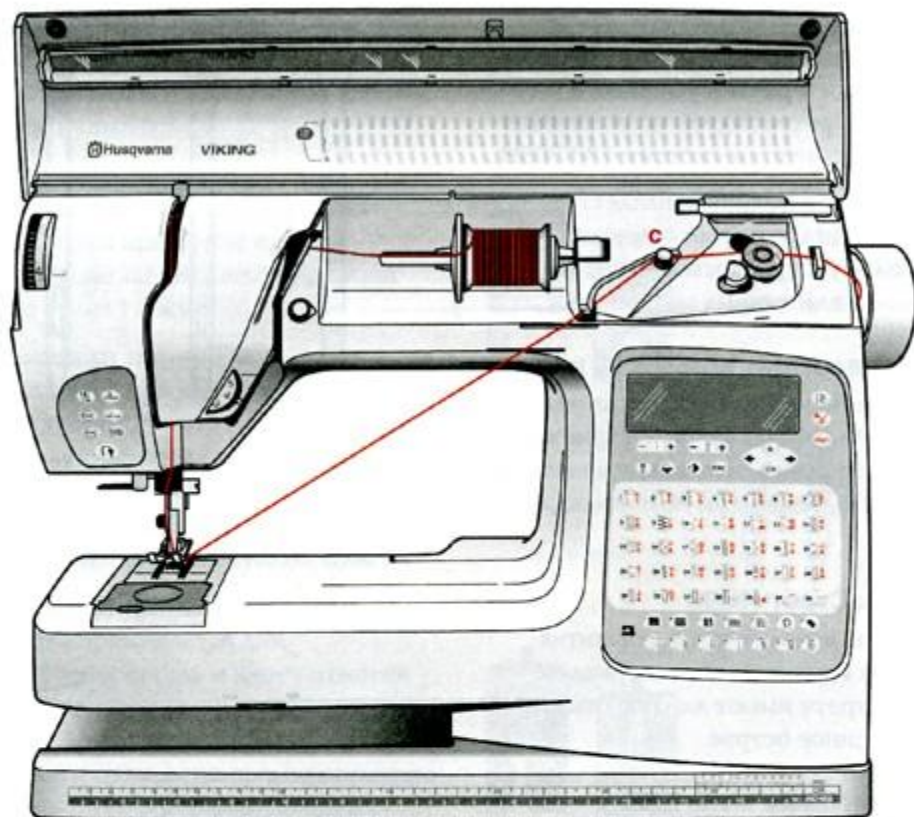

Намотка шпульки с заправленной в иглу нитью

Убедитесь, что прижимная лапка и игла находятся в верхнем положении. Используйте только фирменные зеленые шпульки Хускварна Викинг.

При намотке через иглу используйте только металлическую прижимную лапку.

Пользуйтесь инструкцией для намотки. Разница заключается в том, что нитка вытягивается из иглы и заводится направо через нитеводитель (с).

Примечание: Мы не рекомендуем производить намотку шпульки таким способом при использовании специальных ниток, типа невидимой или эластичной. В этом случае читайте раздел "Намотка шпульки".



Иглы

Иглы играют важную роль в процессе шитья. Для гарантии успешного шитья мы рекомендуем использовать качественные иглы системы 130/705H.

Вы найдете в машине комплект запасных игл, который содержит наиболее употребляемые типы игл для тканых и эластичных материалов.

А Стандартные иглы № 80 и 90

Эти иглы используются для шитья всех тканых материалов. Острые иглы позволяет проходить между волокнами ткани, раздвигая их и не повреждая ткань.

В Иглы Стретч №90

Эти иглы используются для шитья вязаных и эластичных материалов. Иглы Стретч имеют желтую отметку и закругленное острие.

С Джинсовые иглы №90

Эти иглы используются для шитья плотных тканей, таких как джинсовая, холст, кожа и т.д. Джинсовые иглы имеют синюю отметку и очень острое острие для облегчения прокалывания плотных тканей.

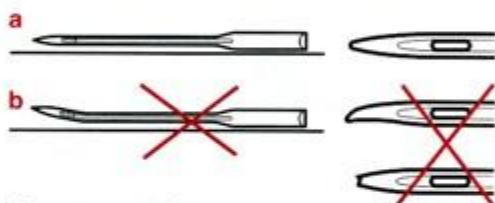
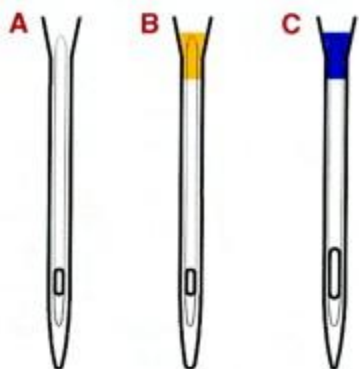

Примечание: Регулярно меняйте иглы, всегда используйте только исправные иглы с неискривленным острием (а).

Поврежденные иглы (b) могут служить причиной пропуска стежков, сучения нити, могут сломаться и повредить игольную пластину.

Замена иглы



Отключите машину от электросети.

1. Ослабьте крепежный винт, держащий иглу, при помощи отвертки.
2. Выньте иглу.
3. Вставьте новую иглу (плоской стороной толстой части иглы от себя) до упора вверх.
4. Затяните отверткой крепежный винт.

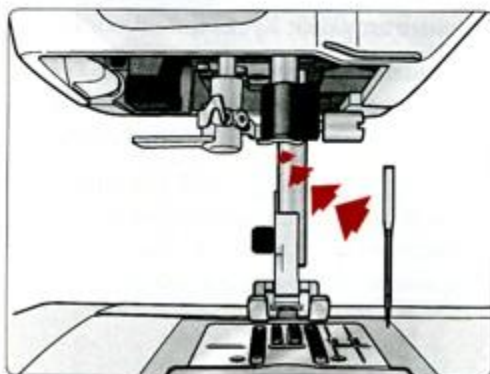



Прижимные лапки

Среди принадлежностей к машине вы найдете несколько прижимных лапок для различных целей.

Прижимная лапка А

Установлена на машине. Эта лапка используется при шитье прямой строчки и зигзаговых швов с длиной стежка более 1.0 мм.



Прижимная лапка В

Используется при шитье зигзаговых швов с длиной стежка менее 1.0мм; других рабочих или декоративных швов. Выемка на основании лапки предназначена для лучшего прохождения через выпуклые швы.



Прижимная лапка С

Эта лапка применяется для выметывания петель и имеет отметки для определения длины колонок петель. Обычный размер петли 15 мм - это расстояние от иглы до средней отметки на лапке. Две выемки на основании лапки предназначены для лучшего прохождения по колонкам петли.



Прижимная лапка D

Предназначена для потайной подгибки. Внутренняя сторона лапки является направителем ткани. Основание лапки легко скользит вдоль кромочного шва.



Прижимная лапка E

Эта лапка предназначена для вшивания молнии и надевается справа или слева от иглы.



Скользящая лапка H

Эта лапка сделана из пластика. Лапка используется при шитье изделий из кожи и пластика, для лучшего скольжения. По конструкции соответствует лапке А.





Прижимная лапка J

Эта лапка используется для обработки края изделия или для одновременного стачивания и обработки края, т.е. для строчек, которые имеют ширину 5.0 и 5.5 мм. Пластина на лапке не позволяет нитке утягивать край ткани.

Сенсорная лапка для петли

Подключается к машине и отсчитывает размер - длину петли для пуговицы, размер которой вы задаете на экране. Средняя отметка - пуговица 15 мм.

Подробную информацию о лапках найдите в Каталоге аксессуаров.

Принадлежностей.Ю.

Смена прижимной лапки

 Отключите машину от электросети.

1. Убедитесь, что игла находится в верхнем положении. Снимите лапку, потянув ее на себя.
2. Направьте поперечную ось лапки в паз держателя лапки. Нажмите лапку от себя до щелчка. Лапка установлена.

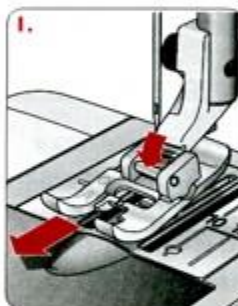

Давление прижимной лапки (a)

Давление лапки меняется при помощи регулятора под крышкой машины Platinum 770. Установка для нормального шитья - около 4. Чем выше цифра, тем сильнее прижим лапки. Вязаные и рыхлыерыхлые ткани нужно шить со слабым давлением лапки.



Рычаг подъема лапки (b)

Прижимная лапка опускается и поднимается при помощи рычага. Лапка должна быть опущена при шитье.

При ВВ верхнем положении рычага, нажмите на него вверх и высота подъема лапки увеличится на несколько миллиметров. Это экстралифт лапки. поднятом рычаге лапки нажмите





Натяжение нити

Используйте натяжение нити, рекомендуемое на Графическом дисплее.

Вы можете регулировать натяжение верхней нити для специальных тканей и/или операций шитья. Для регулировки, покрутите колесо с цифрами (а). Высокая цифра означает сильное натяжение нити. Натяжение для нормального шитья - около 4.

При выметывании петель и при шитье декоративных строчек, натяжение нужно уменьшить до 3.

ПрДля отстрочки по верху грубых материалов, увеличивайте натяжение нити до 7-9.

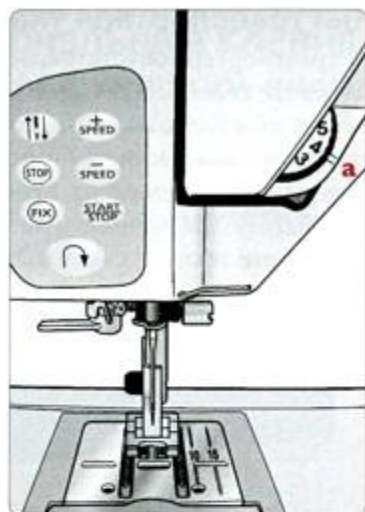

Натяжение нити

Для лучшего понимания правильного натяжения нити, прошейте зигзагом несколько образцов с различными установками натяжения нити.

1. Начните со слишком свободного натяжения, т.е. поставьте меньшую цифру. Нижняя нить выглядит в виде прямых стежков, а верхняя заходит на изнанку и образует петли.
2. Если вы поставите самую большую цифру, произойдет обратная ситуация и шов будет морщить, т.е. обе нитки стягивают ткань.
3. При правильном выборе натяжение верхней и нижней нитей сбалансировано - нити не стягивают ткань и не провисают, а соединяются между слоями ткани, в случае декоративных швов - на изнаночной стороне.

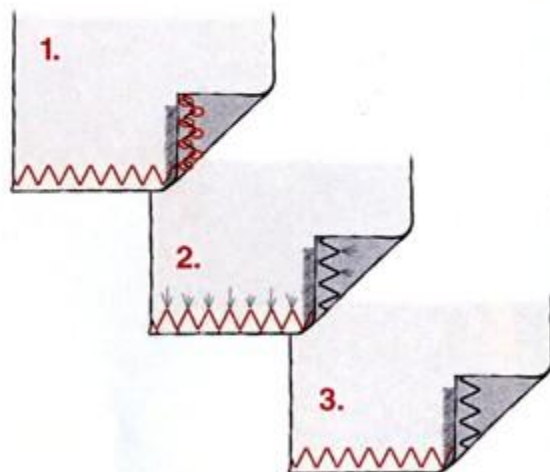

Прежде чем шить на изделии, проверьте натяжение нити, прошив на кусочке, ткани.



Зубцы транспортера ткани

Зубцы транспортера опустятся, если вы повернете колесо на свободном рукаве машины влево — . Поверните колесо вправо ▲▲, если вам нужно поднять зубцы транспортера. Зубцы должны быть подняты при шитье. При использовании техники свободного передвижения ткани и пришивании пуговиц, нужно опустить зубцы.

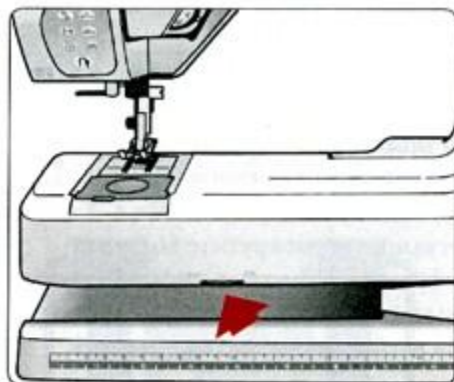

Функциональные клавиши и Графический дисплей

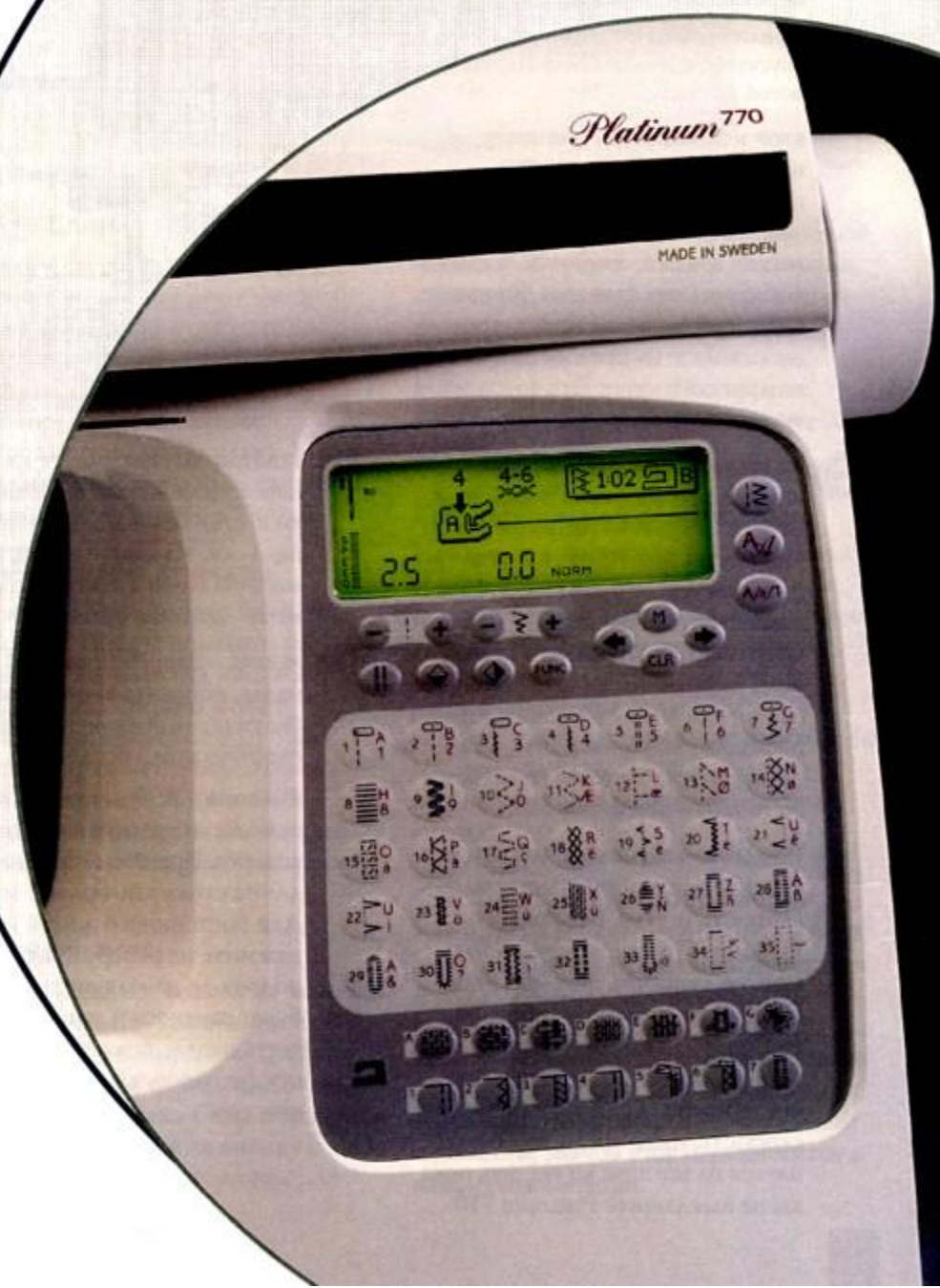



Функциональные клавиши



ВЕРХНЕЕ/ НИЖНЕЕ ПОЛОЖЕНИЕ ИГЛЫ. Нажмите на эту кнопку для перемещения иглы в верхнее или нижнее положение. В это же время переместится игла.

Примечание: При шитье иглу можно опускать/поднимать слегка стукнув ногой по педали.



STOP используется для завершения шва. Ваш Platinum 770 автоматически завершает шов, закрепляет нитку и останавливается. Кнопка загорается, когда вы выбираете эту функцию. Кнопка **STOP** перестанет светиться, если вы нажмете на нее еще раз или на другую кнопку. Эта функция может быть запрограммирована.



FIX применяется для закрепления швов. Когда кнопка активна, то иконка отображена на Графическом дисплее. Нажав на **FIX** еще раз, функция может быть выключена. В начале шитья Platinum 770 делает несколько закрепляющих стежков и шьет выбранный шов. Нажмите **FIX** в процессе шитья и машина сделает несколько закрепок и автоматически остановится. Функция **FIX** может быть запрограммирована.



Нажмите **+SPEED** или **-SPEED** для увеличения или уменьшения



скорости шитья. Все швы в Platinum 770 имеют рекомендованную скорость шитья. Когда вы выбираете какой-либо шов, Platinum 770 автоматически устанавливает подходящую скорость шитья. Если вы изменили скорость, ваша установка сохраняется на все швы до тех пор, пока вы не выключите Platinum 770.

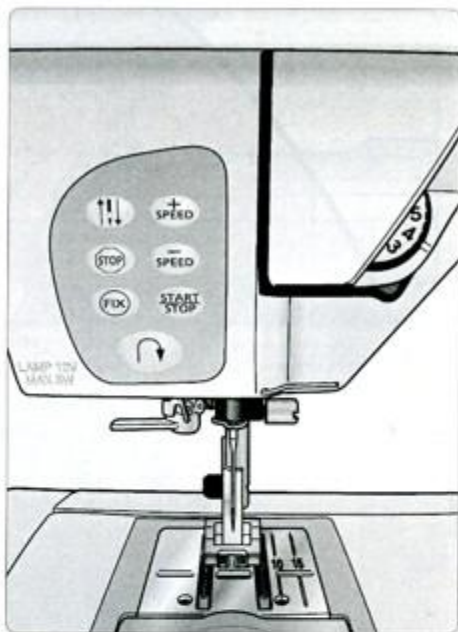

START/STOP. Нажимайте на эту кнопку для начала и остановки шитья без использования педали. Нажмите на **START/STOP** - машина начнет шить, снова нажмите - машина остановится.



РЕВЕРС - Ваш Platinum 770 шьет назад, когда эта кнопка нажата. Вы увидите значок реверса на графическом дисплее.

Platinum 770 будет шить вперед, если вы отпустите кнопку реверса. При шитье задним ходом длина стежка не более 3 мм. Для постоянного шитья назад нажмите на реверс два раза подряд до начала шитья. Кнопка будет светиться и машина будет шить назад, пока вы не отмените эту функцию, т.е. нажмете на нее еще раз.



Панель управления

Длина стежка

При выборе строчки, ваш Platinum 770 автоматически предлагает длину стежка на Графическом дисплее над кнопкой длины стежка. Вы сможете изменить ее, нажимая на (+) или (-). Некоторые строчки имеют лимитированную длину стежка. Минимальные или максимальные установки сопровождаются сигналом “биип”.

Ширина стежкаш

Ширина стежка устанавливается так же как длина. Цифры показаны на Графическом дисплее над кнопкой ширины стежка. Ширина может изменяться в пределах от 0 до 6 мм. При выборе прямой строчки, кнопка ширины стежка используется для изменения позиции иглы. Некоторые строчки имеют лимитированную длину стежка.

Двойная игла

При нажатии на эту кнопку на экране появится подсказка, напоминающая вам установить двойную иглу. Выберите ее размер, нажимая на кнопки. Иконка двойной иглы показана в верхнем левом углу дисплея. Нажмите на кнопку снова и вы увидите текущие установки для шитья двойной иглой.

Ширина стежка автоматически регулируется для шитья двойной иглой заданной ширины. Установки ширины стежка остаются до выключения этой функции. Функция двойной иглы активна до ее отмены, даже после выключения машины. Нажмите на кнопку двойной иглы и установите “0” для выключения функции.

Зеркальное отображение

Нажмите на эту кнопку для зеркального отображения в горизонтальной плоскости. При выборе прямой строчки с левым положением иглы, нажмите на эту кнопку и игла переместится в правое положение. В режиме **REP** вся комбинация будет зеркально отображена (см. стр. 30). Есть строчки, которые не отображаются (машина подаст вам сигнал).

Зеркальное отображение

Нажмите на эту кнопку для зеркального отображения в вертикальной плоскости. В режиме **REP** вся комбинация будет зеркально отображена (см. стр. 30). Если функция **STOP** запрограммирована в конце программы, и программа зеркально отображена в вертикальной плоскости, значок **STOP** переместится в начало комбинации.

**FUNC FUNC**

Используйте эту кнопку для выбора трех режимов в Platinum 770 : **NORM**, **PROG** и **REP**. Режим **NORM** (обычное шитье) всегда устанавливается при включении машины. Нажмите один раз для активации **PROG** (режима программирования), затем нажмите снова для входа в режим **REP** (шитье программы). Нажмите опять и вы вернетесь в режим **NORM**. Активный режим высвечивается на Графическом дисплее.

Кнопки выбора

Эти кнопки - стрелки используются для пролистывания вперед и назад по программе, при регулировке ширины двойной иглы, установке размера петли или ее балансировке.

M Память

Ваш Platinum 770 имеет четыре ячейки памяти, в которых хранятся ваши комбинации. Каждая ячейка вмещает до 55 элементов строчек или букв. Эта кнопка используется для перехода от одной ячейки к другой в режимах **PROG** или **REP**. номер выбранной ячейки памяти показан в нижнем правом углу Графического дисплея.

CLR CLR



Нажмите на эту кнопку в режиме **PROG** для удаления всей программы или ее части (см. стр. 28). Когда программа удалена из памяти, ширина и длина стежка на дисплее устанавливается на 0.0.

CLR – Язык

Эта кнопка так же используется для выбора языка в вашем Platinum 770. Все машины изначально настроены на английский язык. Для выбора другого языка, при выключенной машине, нажмите на кнопку **CLR** и включите машину. Затем при помощи кнопок - стрелок найдите нужный язык. Нажмите **M** для подтверждения выбора языка.

Выбор швейных меню

Ваш Platinum 770 имеет три разных меню:

-  Строчки
-  Алфавиты
-  Меню алфавитов

Иконка в верхнем правом углу дисплея показывает текущее меню.

Читайте Подробнее о выборе меню читайте на следующих страницах.



Выбор строчек

Ваш Platinum 770 имеет три разных меню: Строчки, Алфавиты, Меню алфавитов.

Рабочие и декоративные строчки

Platinum 770 имеет 35 рабочих строчек (меню 1) и 105 декоративных (меню 2-4). Рабочие строчки показаны на панели машины, а декоративные - внутри откидной крышки. Вы так же можете посмотреть на рабочие строчки в Записной книжке, стр. 62).

Нажмите кнопку выбора меню и увидите подсказку на Графическом дисплее, которая показывает разные подменю. Переходите от одного подменю к другому, нажимая кнопку. На дисплее текущее меню выделено в рамке.

Нажмите на любую кнопку панели для выбора строчки. Подсказка закрыта и выбранный шов показан на Графическом дисплее. Если вы видите цифры 1 : 02 на дисплее (или в Инструкции /Записной книжке), 1 - это номер швейного меню, а 02 - выбранный шов. Цифры 4 : 20 означают строчка номер 20 в меню 4. цифры

Ваш Platinum 770 автоматически устанавливает скорость, длину и ширину стежка. Рекомендации по выбору прижимной лапки, давлению лапки, натяжению нити и номеру иглы показаны на Графическом дисплее. Сделайте все необходимые установки и шейте.





Алфавиты

Ваш Platinum 770 имеет два разных алфавита: Outline Block и Script. Алфавит Outline Block - устанавливается по умолчанию.

Нажмите на кнопку выбора меню, вы увидите подсказку выбора алфавитов. Нажмите на кнопку снова для перехода от одного алфавита к другому. Выбранный алфавит показан на дисплее в рамке.

Нажмите на букву (красные буквы на панели) для подтверждения выбора. Выбранная буква появится на дисплее в верхнем регистре.

Подменю алфавитов

Когда нажата кнопка подменю алфавитов, вы увидите подсказку на дисплее. Вы можете выбрать: верхний регистр, нижний регистр и цифры/специальные символы. Выбирайте, нажимая на кнопку подменю алфавитов. Ваш выбор вы увидите на дисплее в рамке.

Вскоре после выбора буквы, дисплей изменится и выбранная буква будет показана с рекомендованными установками.

Примечание: Если кнопка подменю алфавитов нажата раньше, чем выбран шрифт алфавитов, активным будет шрифт, который использовался последним или по умолчанию Outline block.

Выбранный алфавит и подменю алфавита показаны на Графическом дисплее в верхнем правом углу.

ABC abc

Алфавит Outline block

ABC abc

Алфавит Script



Верхний, Нижний регистры букв,

Цифры / специальные символы





Русский и Японский алфавиты

Ваш Platinum 770 имеет дополнительные функции, такие как Русский и Японский алфавиты. Когда выбран Русский или Японский алфавит, Алфавит Script заменяется на Русский или Японский. Буквы Русского и Японского алфавитов отличаются от латинских букв, показанных на панели машины:

Русский алфавит начинается с буквы А и продолжается построчно сверху вниз.

Японский алфавит начинается с верхнего правого угла, с буквы Г и затем продолжается построчно справа налево.

Ниже вы найдете таблицы соответствия двух алфавитов, которые помогут вам быстрее выбрать нужные буквы.

Русский

А	а		А	а	
А	а	1	У	у	20
Б	б	2	Ф	ф	21
В	в	3	Х	х	22
Г	г	4	Ц	ц	23
Д	д	5	Ч	ч	24
Е	е	6	Ш	ш	25
Ж	ж	7	Щ	щ	26
З	з	8	Ъ	ъ	27
И	и	9	Ы	ы	28
Й	й	10	Ь	ь	29
К	к	11	Э	э	30
Л	л	12	Ю	ю	31
М	м	13	Я	я	32
Н	н	14			33
О	о	15			34
П	п	16			35
Р	р	17			
С	с	18			
Т	т	19			

Японский

А	а		А	а	
あ	ま	7	と	っ	32
い	み	14	な	1	3
う	む	21	に	2	10
え	め	28	ぬ	3	17
お	も	35	ね	4	24
か	や	6	の	5	31
き	ゆ	13	は	6	2
く	よ	20	ひ	7	9
け	ら	27	ふ	8	16
こ	り	34	へ	9	23
さ	る	5	ほ	0	30
し	れ	12	°	°	1
す	ろ	19	*	°	8
せ	わ	26	—	—	15
そ	を	33			
た	ん	4			
ち	や	11			
つ	ゆ	18			
て	よ	25			



ШВЕЙНЫЙ СОВЕТНИК

Основное преимущество вашей машины - это эксклюзивный Швейный советник Husqvarna Viking. Он всегда активен и находится в нижней части панели. Нажмите на нужный вам тип ткани и выберите операцию шитья. Швейный Советник незамедлительно предложит вам наиболее подходящий для этой операции шов, длину, ширину стежка и скорость шитья. Так же Platinum 770 даст рекомендации по натяжению нити и давлению лапки для вашей ткани и операции шитья.

Выбор ткани

Тканый или вязаный материал:

Разница заключается в соединении нитей друг с другом. Тканые материалы сделаны из двух систем нитей, которые деформируются вдоль и поперек и переплетаются друг с другом под прямым углом. Вязаные ткани сделаны из одной системы переплетения нитей. Вязаные ткани эластичные. Обычно нужно выбирать Тканый материал для неэластичных тканей и для эластичных.

- A**  **Ткань ЛЕГКАЯ:** для шифона, органзы, батиста, шелка и т.д.
- B**  **Ткань СРЕДНЯЯ:** для ситца, стеганых тканей, шерсти т.д.
- C**  **Ткань ТЯЖЕЛАЯ:** для плотного шелка, костюмной и пальтовой шерсти, холста и т.д.
- D**  **Эластик ЛЕГКИЙ:** для трикотажных, нейлоновых материалов.
- E**  **Эластик СРЕДНИЙ:** для спортивного трикотажа, плюша и т.д.
- F**  **Эластик ТЯЖЕЛЫЙ:** для вязаного трикотажа, флиссе и т.д.

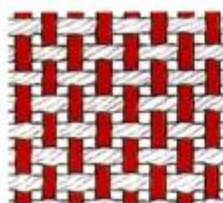
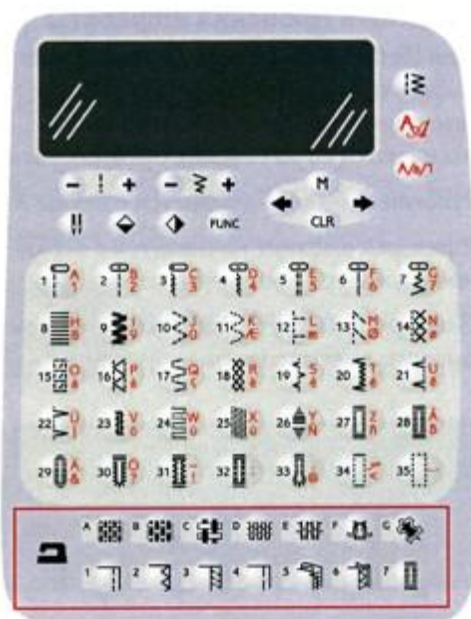

Тканый материал

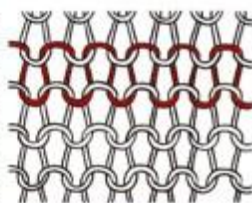

Вязаный материал





Кожа

Кожа- это шкура животных с удаленным мехом. Кожа может быть гладкой или замшей и имеет некоторую эластичность.

Винил

Винил - это синтетический материал, который часто имеет тканую основу. Винил может быть гладким или с рисунком и имеет некоторую эластичность.

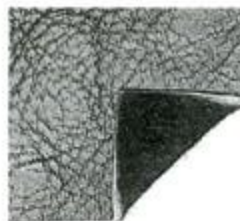

Кожа



Винил

Кожа/Винил: для замши, натуральной кожи, замше-и кожезаменителей.



Операции шитья

- 1 **СТАЧИВАНИЕ:** сшивание двух кусочков ткани вместе.
- 2 **ОБРАБОТКА КРАЯ:** обработка краев изделия для предотвращения осыпания.
- 3 **ОВЕРЛОК:** Стачивание и обработка ткани одновременно.
- 4 **НАМЕТКА:** временная строчка для наметки и присбаривания.
- 5 **НЕВИДИМАЯ ПОДГИБКА:** потайная подгибка на изделии. не рекомендуется для тонких тканей и для кожи /винила.
- 6 **ПОДГИБКА:** Предлагается видимый шов для подгибки или для вашего типа ткани.
- 7 **ВЫМЕТЫВАНИЕ ПЕТЛИ:** Швейный Советник выберет наилучшую петлю для вашей ткани.

Примечание: При выборе невозможной комбинации (например Ткань легкая - Невидимая подгибка) машина издает сигнал.



Как использовать Швейный Советник

По умолчанию всегда активна ткань средняя. Ткань, используемая последней, всегда активна даже после выключения машины.

При нажатии на иконку ткани на Графическом дисплее вы увидите выбранную ткань.

Если вы включили машину первый раз или строчка была выбрана кнопкой выбора швов, на этом месте вы увидите отметку вопрос после операции шитья. Если Операции шитья не использовались, машина покажет вам используемый последним шов. Выбранная ткань высвечивается в верхнем правом углу дисплея.

Если операция шитья выбрана, на экране высвечивается ткань, используемая последней или по умолчанию.

Текст виден пока кнопка нажата или в течении нескольких секунд. Потом вы увидите выбранную строчку и все рекомендации.

Все установки, сделанные в Швейном Советнике всегда видны в верхнем правом углу Графического дисплея. Буква указывает на тип ткани, а цифра - номер операции шитья. Если вы выбрали другую строчку, а не рекомендованную Швейным Советником, выбранный тип ткани остается и Ваш Platinum 770 покинет режим Швейного Советника.

Учитесь шить на Platinum, используя Швейный Советник и Записную книжку.

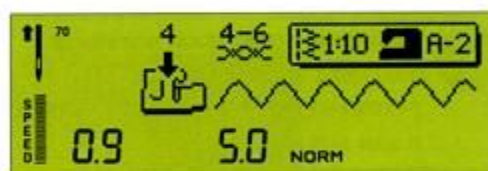
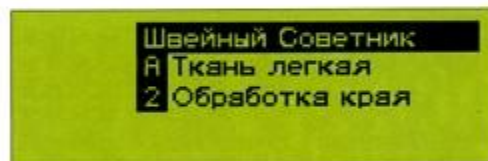
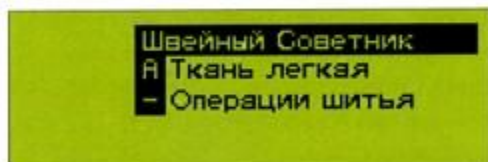



Иконки на Графическом дисплее

На Графическом дисплее вы всегда найдете полную информацию для получения наилучших результатов при шитье. Некоторые иконки всегда активны, а некоторые появляются только при необходимости. Ниже вы прочтете описание и объяснение функций Графического дисплея.

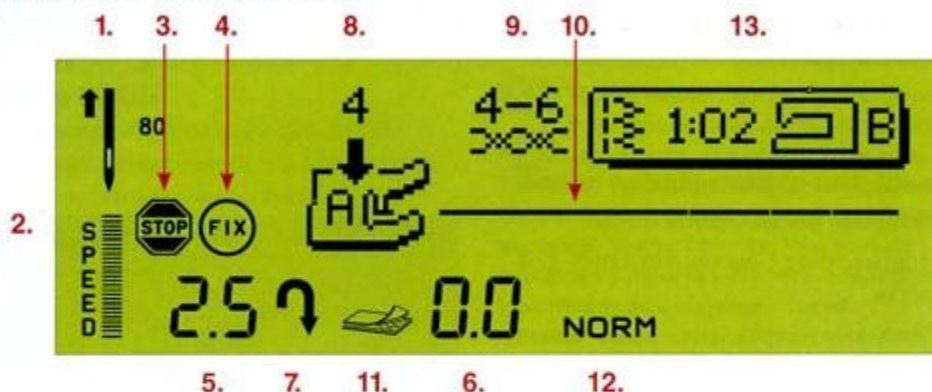

Главные иконки

1. Установки иглы: здесь вы получите информацию о размере и типе иглы, выборе двойной или обычной иглы, позиции иглы вверху или в ткани.
2. Установка скорости.
3. Индикатор функции **STOP** (активна или нет).
4. Индикатор функции **FIX** (активна или нет).
5. Здесь показана установка длины стежка.
6. Здесь показана установка ширины стежка.
7. Индикатор реверса (шитье назад).
8. Рекомендации по применению прижимной лапки и давлению лапки.
9. Рекомендации натяжения нити.
10. Здесь показан выбранный шов.
11. Советы по использованию стабилизатора.
12. Индикатор активности швейного режима.

13. Информация по шитью.

ШВЕЙНЫЙ СОВЕТНИК

Вы увидите выбранный тип ткани (букву) и операцию шитья (цифру). Также выбранный в Швейном Советнике шов виден в левой части иконки Швейного Советника.

ВЫБОР СТРОЧКИ

Когда выбран шов нажатием на одну из кнопок выбора строчки, вы увидите выбранное меню истрочку вместе с выбранным типом ткани.

БУКВЫ

Когда выбрана буква, вы увидите выбранный алфавит и подменю алфавита вместе с выбранным типом ткани.



Иконки программирования

14. Вы увидите режимы **PROG** (для программирования) или **REP** (для воспроизведения вашей программы).
15. Цифра показывает номер активной ячейки памяти.



14. 15.

Иконки для выметывания петли

16. Используйте вкладной шнур.
17. Используйте Сенсорную лапку для петли.
18. Показано направление выметывания петли и курсор указывающий на место выметывания петли.
19. Нажмите реверс для указания размера петли.

Когда подключена Сенсорная лапка для петли.

20. Стрелки показывают, что обе колонки петли выметываются в одном направлении (только для гладьевых петель).
21. Введите размер пуговицы для петли, используя стрелки.

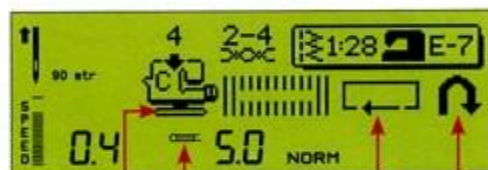

17. 16. 18. 19.



20. 21.

Иконки килевидной строчки

22. Курсор показывает, какую часть килевидной строчки шьет машина.
23. Нажмите на реверс для завершения килевидной строчки.



22. 23.



Программирование

С вашим Platinum 770 вы можете программировать строчки и буквы и создавать комбинации. Сохраняйте вашу программу в одной из ячеек памяти. Ваши комбинации будут сохранены даже после выключения машины.

Режим PROG

При программировании Швейный Советник не активный. Нажмите **FUNC** для включения режима **PROG**.

Ячейки памяти **M**

Нажмите **M** для выбора ячейки. Буква **M** и последующая цифра указывают на активную ячейку. Всего четыре ячейки памяти (M01 - M04). Каждая из них может вместить до 55 элементов, это значит, что вы сможете программировать и хранить в машине одновременно до 220 строчек или букв.

Когда вы активируете режим **PROG**, открывается всегда ячейка памяти, используемая последней. Для хранения вашей программы в другой ячейке, откройте ее прежде, чем будете программировать строчки. Комбинация сохраняется автоматически в выбранной ячейке.

Передвижение курсора

Курсор на Графическом дисплее всегда находится под активным программируемым пространством. Используйте кнопки-стрелки для передвижения курсора вперед - назад.

Удаление элемента или программы

Нажмите на **CLR** для удаления всей комбинации строчек или букв. Нажмите **CLR** снова для восстановления удаленной комбинации, до того как введете новые элементы.



Примечание: При программировании, у вас есть возможность уменьшить дистанцию между двумя буквами. Нажмите **<** когда активно меню цифры / специальные символы и запрограммируйте короткий реверс строчек. Чем больше реверс вы запрограммируете, тем короче расстояние до следующей буквы.

Примечание: Обе функции **STOP** и **FIX** могут быть запрограммированы. **STOP** программируется для остановки после комбинации. **FIX** - для фиксации - закрепки в начале программы или в конце. программируется для



Программирование узоров и надписей

Для программирования комбинаций:

- Нажмите **FUNC** до появления **PROG**.
- Выберите швейное меню 4.
- Выберите шов 4:20. Он появится на Графическом дисплее.

Курсор перемещается автоматически на следующее положение, готовый принять другой элемент или внести изменения в первый.

- Нажмите  для вертикального зеркального отображения строчки.

Для программирования "E" в верхнем регистре, выберите алфавит Outline Block из меню выбора алфавита.

- Нажмите "E". "E" появится на дисплее после элемента строчки.

Для программирования "rika" в нижнем регистре, выберите нижний регистр из подменю алфавита. Затем активируется нижний регистр **a..** на дисплее.

- Нажмите **R**, буква появится на Графическом дисплее и курсор переместится на следующую позицию. Продолжайте вводить буквы: **I**, **K**, и **A**.

Выберите швейное меню 4 для программирования последнего элемента.

- Выберите шов 4:20. Он появится на Графическом дисплее.

Нажмите на кнопку  на машине для введения функции остановки после шитья вашей программы.

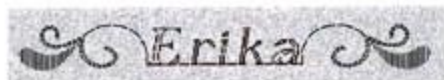



Изменение или добавление элемента

Любой элемент шва или буква может быть изменен в режиме **PROG**, если курсор находится под ним. Просто нажмите на нужную строчку или букву для замены одной на другую.

Для добавления элемента в режиме **PROG**, поставьте курсор после той строчки, за которой вы хотите добавить что-то. Нажмите **CLR**. Нажмите на нужную вам строчку. Нажмите **CLR** снова и остальная часть программы появится на дисплее.



Изменение параметров элемента

Если вы хотите изменить параметры элемента программы, поставьте курсор под ним. Параметры последнего элемента программы могут быть изменены, даже если курсор стоит после него. Вы можете изменить длину и ширину стежка и зеркально отобразить шов или букву. Все изменения будут автоматически внесены в память.

Шейте вашу программу

Для шитья программы нажмите **FUNC** для появления режима **REP**. Рекомендована лапка В. Функция **STOP** обозначения на дисплее соответствующим значком. Если длина вашей программы больше, чем может быть показано на дисплее, проверьте запрограммированное, используя кнопки со стрелками. Прошейте программу, подложив стабилизатор.



Изменение всей программы

В режиме **REP** вы можете изменить длину/ ширину стежка и зеркально отобразить всю программу. Эти изменения вы не сможете сохранить.