

PFAFF

coverlock 4852



Руководство по
эксплуатации



Указания по технике безопасности

Машины соответствуют требованиям обязательных правил и норм техники безопасности.

1. При работе на швейной машине из-за опасности травмирования пальцев необходимо соблюдать меры осторожности и постоянно следить за местом шитья.
2. При оставлении машины без присмотра, при ремонтных работах, замене механических деталей или сменных инструментов необходимо обесточивать машину путем извлечения вилки из сетевой розетки.
3. Максимально допустимая мощность осветительной лампы 15 Вт.
4. Регулировать натяжение приводного ремня разрешается только механику фирмы "Пфафф".
5. Машину следует включать в электрическую сеть с указанными на фирменной табличке данными.
6. Запрещается вводить какие-либо предметы в отверстия машины.
7. Машину нельзя использовать
 - при наличии видимых повреждений,
 - при нарушенных функциях,
 - во влажном состоянии, например, вследствие конденсации влаги, которая может произойти после того, как холодная машина была внесена в теплое помещение.
8. При извлечении вилки из розетки нельзя тянуть за сетевой шнур.
9. Если машина используется не по назначению или неправильно обслуживается, то возможный ущерб не подлежит возмещению.
10. Чтобы исключить риск поражения электрическим током не вскрывайте машину. Внутри ее нет деталей, которые Вы смогли бы сами отремонтировать. Это может быть сделано только квалифицированными работниками службы технического сервиса.
11. Следует применять только оригинальные детали фирмы "Пфафф".
12. Машина рассчитана для работы при колебаниях номинального сетевого напряжения +/- 10 % и частоты тока +/- 4 %.
13. При использовании машины в соответствии с ее назначением наружные детали неэлектронного педального пускателя могут нагреваться до 85 °С. Длительная работа машины с низкой частотой вращения во избежание повреждений из-за перегрева недопустима.
14. При изменении оригинального сетевого шнура или изменении его длины мы не несем ответственности за возможные сетевые помехи согласно закону о соблюдении электромагнитной совместимости.

Условия окружающей среды

Рекомендуемые условия применения: температура окружающей среды от 10 до 40 °С,

относительная влажность воздуха от 20 до 80 %.

температура хранения от -25 до +60 °С,

Машина оснащена устройством для подавления помех в соответствии с международными требованиями и не чувствительна к помехам, однако она не должна эксплуатироваться в непосредственной близости от электронных приборов, например, радиоприемников, телевизоров, персональных компьютеров, радиопередатчиков и т.п.

Эта швейная машина является дорогим электромеханическим прибором, она предназначена для применения в домашних условиях. Вы должны позаботиться о том, чтобы машина не подвергалась воздействию пыли, высокой влажности, прямых солнечных лучей, статического электричества, теплоизлучающих предметов, коррозирующих химикатов или жидкостей.

Машина должна быть установлена на прочной ровной поверхности в таком месте, чтобы не было затруднений с проветриванием.

Обращение с машиной

Следите за тем, чтобы машина не подвергалась толчкам или падениям.

Чистка

Корпус:

Для чистки корпуса применяйте сухую, чистую, мягкую тряпку, не оставляющую волокон. Особо загрязненные места можно очищать мягкой тряпкой и спиртом.

Внимание:

При чистке корпуса машины нельзя применять инсектициды или химические продукты, такие как бензин или жидкие химикаты.

Органы управления и основные узлы машины coverlock 4852

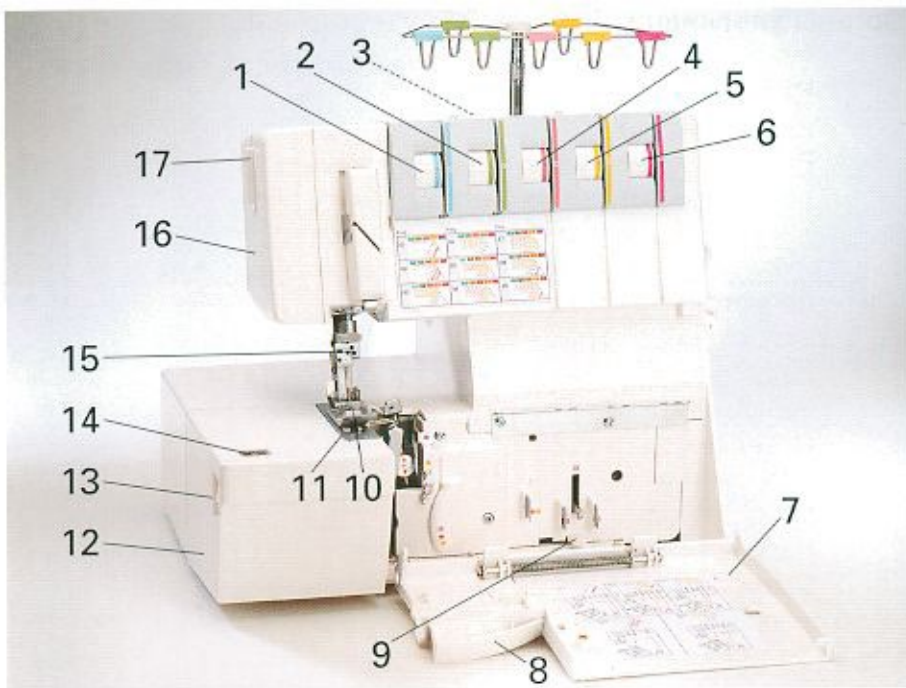

- 1 Регулятор натяжения игольной нитки
- 2 Регулятор натяжения игольной нитки
- 3 Ручка для переноски машины
- 4 Регулятор натяжения нитки правого петлителя
- 5 Регулятор натяжения нитки левого петлителя
- 6 Регулятор натяжения нитки петлителя двухниточного цепного стежка и плоского шва
- 7 Крышка отделения петлителей
- 8 Защитное ограждение ножа
- 9 Рычажок расцепления петлителя
- 10 Стандартная лапка
- 11 Игольная пластина
- 12 Поворотный стол
- 13 Регулятор ширины шва
- 14 Смотровое окошко регулятора ширины шва
- 15 Иглодержатель
- 16 Крышка отделения осветительной лампочки
- 17 Регулятор усилия прижима лапки

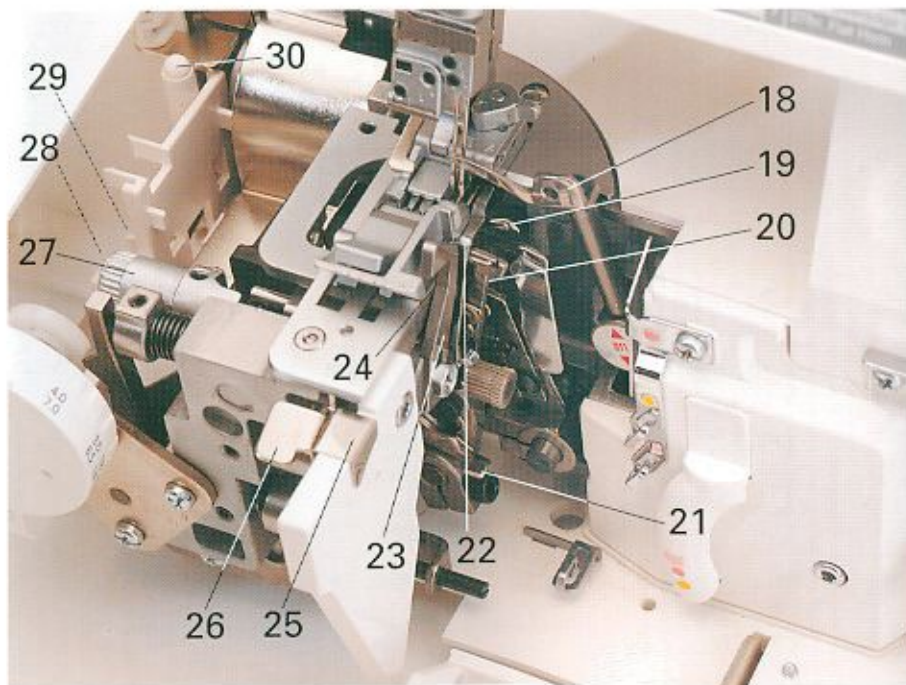

- 18 Правый оверлочный петлитель
- 19 Левый оверлочный петлитель
- 20 Петлитель двухниточного цепного стежка
- 21 Приспособление для заправки ниткой петлителя двухниточного цепного стежка/петлителя плоского шва
- 22 Поворотный язычок ширины строчки
- 23 Движущийся верхний нож
- 24 Неподвижный нижний нож
- 25 Зажимная пружинка для заправки в шов цепочки ниток
- 26 Рычажок расцепления игольной пластины
- 27 Поворотная ручка для опускания верхнего ножа
- 28 Конвертор
- 29 Пинцет
- 30 Торцовый ключ для винтов с 6-гранной головкой

Органы управления и основные узлы машины coverlock 4852

- 31 Нитенаправители с цветной маркировкой
- 32 Раздвижная штанга нитенаправителей
- 33 Устройство для обрезания цепочки ниток
- 34 Подставка для бобин (катушек) с нитками
- 35 Стержень катушкодержателя
- 36 Устройство для центрирования бобин
- 37 Подкладочная шайба
- 38 Сетевой выключатель
- 39 Гнездо для подключения пусковой педали
- 40 Маховое колесо
- 41 Ручка регулировки дифференциального транспортера
- 42 Регулятор длины стежка
- 43 Рычажок подъема прижимной лапки
- 44 Задние нитенаправители

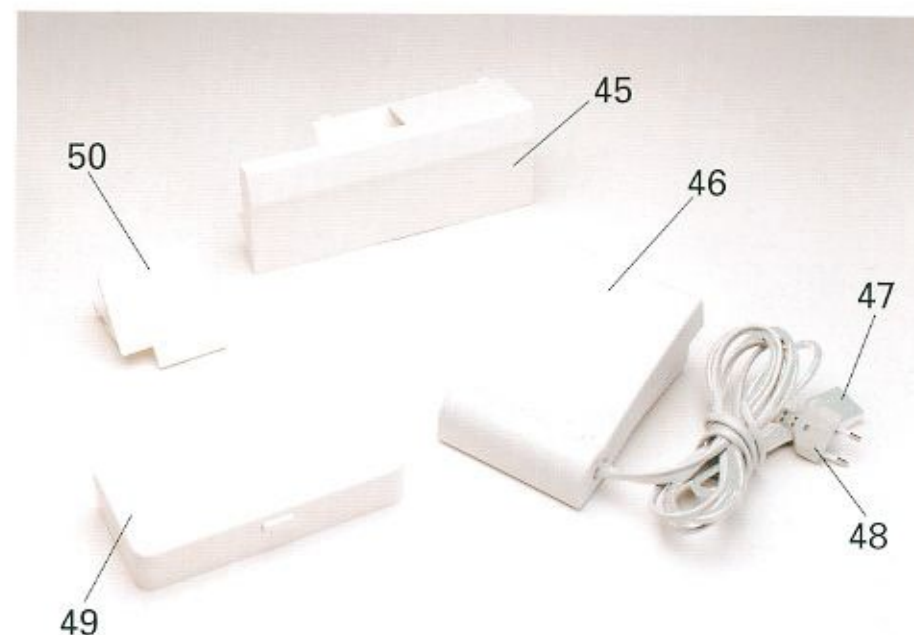
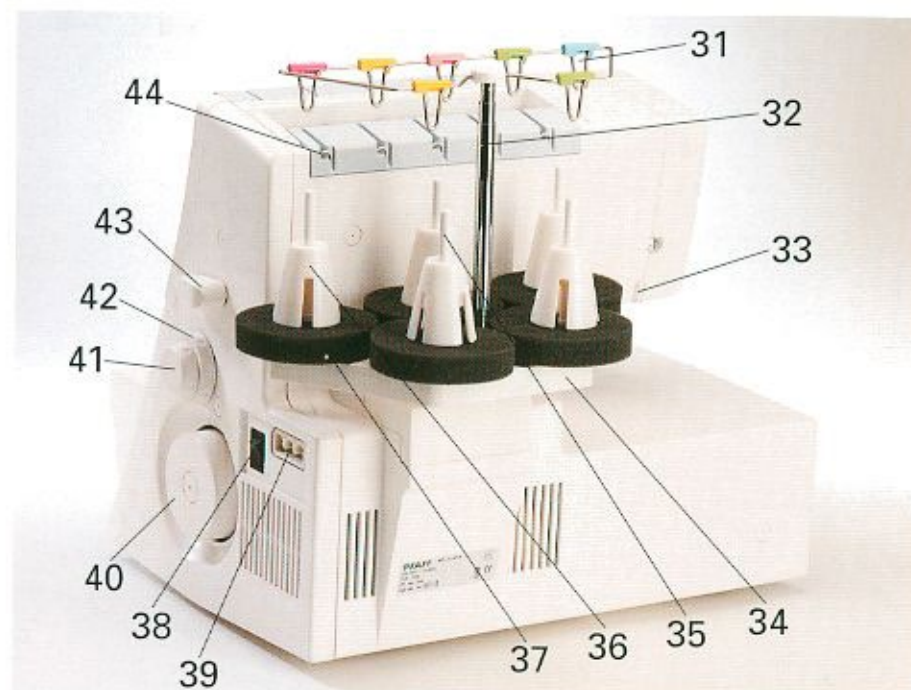

- 45 Контейнер для обрезков ткани
- 46 Пусковая педаль
- 47 Разъем для присоединения пусковой педали к машине
- 48 Сетевой кабель
- 49 Коробка с принадлежностями.
- 50 Приставная швейная платформа

Возможные неполадки и их устранение	61
Дифференциальный транспортер	36, 37
Дополнительные принадлежности	62, 63
Зажимная пружинка для заправки в шов цепочки ниток	29
Замена верхнего ножа	59
Замена игл	13
Замена осветительной лампочки	60
Замена прижимной лапки	11
Заправка ниток/ Игла (иглы)	22, 23
Заправка ниток/ Левый оверлочный петлитель (желтая маркировка)	16, 17
Заправка ниток/ Нитенаправители	14
Заправка ниток/ Петлитель 2-ниточного цепного стежка и плоского шва (фиолетовая маркировка)	18 - 21
Заправка ниток/ Правый оверлочный петлитель (красная маркировка)	15
Защитный чехол	6
Иглодержатель	13
Контейнер для обрезков ткани	8
Корректировка рисунка шва	46 - 56
Крышка отделения осветительной лампочки	60
Крышка отделения петлителей	8
Линейка-направитель	45
Насадной нитенаправитель	10
Настройка машины на выполнение программ 01, 02	34, 35
Нитевдеватель	25
Нитесматывающая шайба	9
Обзор программ	40 - 43
Обзор путей проводки ниток и последовательности их заправки	26 - 28
Отключение верхнего ножа	30
Поворотный язычок ширины строчки	31
Подкладочная шайба	10
Подставка для бобин (катушек) с нитками	9
Позиция иглы	12
Прижимная лапка	11
Принадлежности	6
Присоединение пусковой педали	7
Приспособление для замены игл	13
Приспособление для заправки ниткой петлителя двухниточного цепного стежка/петлителя плоского шва	19, 21

Предметный указатель

Страница

Приставная швейная платформа	35
Раздвижная штанга нитенаправителей	9
Регулировка натяжения ниток	39
Регулятор длины стежка	38
Регулятор ширины шва	33
Рычажок подъема прижимной лапки	10
Рычажок расщепления игольной пластины	38
Сетевой выключатель	7
Сетка для бобин с нитками	9
Смазка машины	58
Смена катушек с нитками на заправленной машине	24
Смотровое окошко регулятора ширины шва	33
Снятие игольной пластины	38
Стандартный комплект принадлежностей	6
Таблица ниток	57
Технические данные	64
Технический уход за машиной	58 - 60
Указание по заправке машины нитками	24
Указания по технике безопасности	1
Указания по шитью плоского шва	44, 45
Усилие давления прижимной лапки	28
Установка длины стежка	38
Установка конвертора	32
Установка ширины шва	33
Устройство для обрезания цепочки ниток	29
Устройство для центрирования бобин	10
Фиксирование верхнего ножа	39
Чистка машины	58
Чистка резиновых опор	58
Электрическое присоединение	7



Стандартный комплект принадлежностей

Откройте коробку с принадлежностями 49, слегка вдавив внутрь ее нижнюю часть. В коробке находятся следующие принадлежности:

- 1 Сетки для бобин с нитками (5 шт.)
- 2 Оверлочные иглы системы EL X 705, кат. № 2002
- 3 Нитесматывающие шайбы (5 шт.)
- 4 Прозрачная лапка F для плоского шва и строчки двухниточного цепного стежка
- 5 Насадной нитенаправитель
- 6 Щетка-кисточка
- 7 Отвертка
- 8 Масленка с машинным маслом
- 9 Нитевдеватель
- 10 Приспособление для замены игл
- 11 Гаечный ключ
- 12 Залпасной верхний нож
- 13 Линейка-направитель

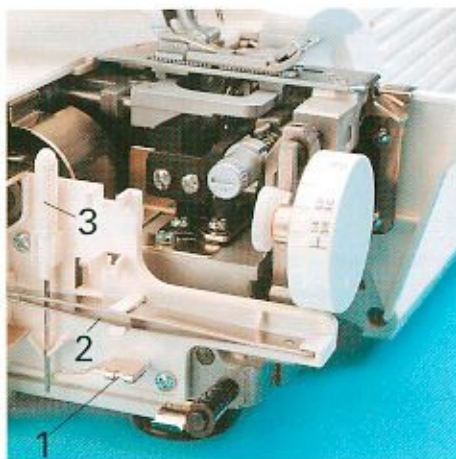

Остальные принадлежности

За поворотной частью швейной платформы 12 находятся следующие принадлежности:

- 1 Конвертор
- 2 Пинцет
- 3 Торцовый ключ для винтов с 6-гранной головкой

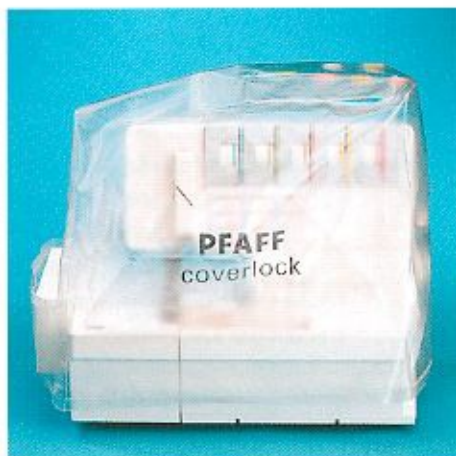

Защитный чехол

Чехол защищает машину от пыли и грязи. После окончания работы на машине сдвиньте раздвижную штангу нитенаправителей 32. Подставка для катушек 34 должна быть придвинута вплотную к машине вместе с катушками или без них. После этого на машину можно натягивать чехол. В карманах чехла можно хранить Руководство по эксплуатации и различные принадлежности.



Присоединение пусковой педали

Вставьте разъем кабеля пусковой педали в гнездо машины 39. Скорость шитья регулируется усилием нажима на педаль. Дополнительно скорость шитья можно регулировать ползунковым переключателем на головке педали.

Положение ► = половинная конечная скорость

Положение ◄◄ = полная конечная скорость



Электрическое присоединение

Вставьте вилку сетевого кабеля пусковой педали в розетку.

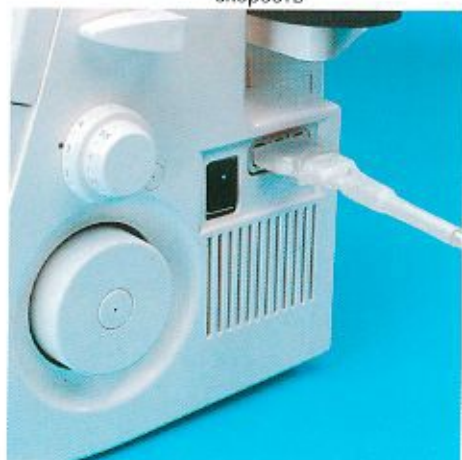

Сетевой выключатель

При включении сетевого выключателя 39 загорается лампочка подсветки.

Машина готова к работе.

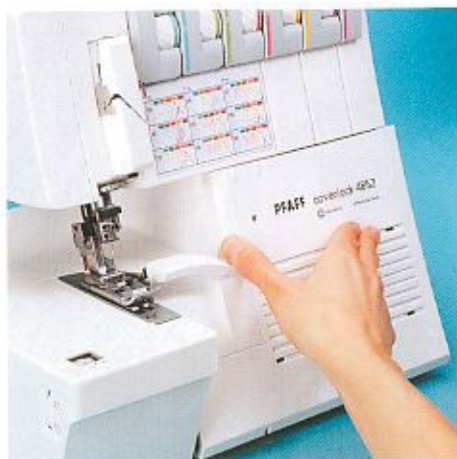

Крышка отделения петлителей

Сдвиньте крышку петлителей 7 до отказа вправо и поверните вниз. На внутренней стороне крышки разными цветами изображены 5 рабочих программ и соответствующие им пути проводки ниток при заправке машины.

Внимание: После открывания крышки петлителей или поворотной части швейной платформы 12 подача питания к двигателю машины по соображениям техники безопасности отключается, т.е. работа на машине становится невозможной.



Контейнер для обрезков ткани

Вставьте верхние фиксирующие язычки контейнера для обрезков ткани 45 в верхние вырезы крышки петлителей 7. Нажмите на нижнюю часть контейнера, чтобы зафиксировались нижние защелки.



Снятие контейнера производится в обратной последовательности.



Подставка для бобин (катушек) с нитками

Перед установкой на машину бобин (катушек) с нитками необходимо оттянуть назад до отказа подставку 34.

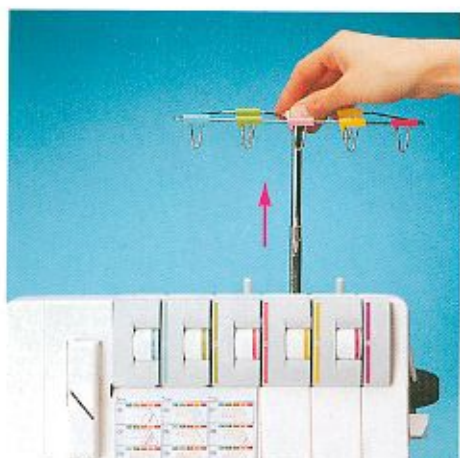

Раздвижная штанга нитенаправителей

Полностью раздвиньте телескопическую штангу нитенаправителей 32.

Чтобы обеспечить оптимальное сматывание ниток с бобин, нужно медленно поворачивать оба верхних звена телескопической штанги, пока не защелкнутся шариковые фиксаторы.

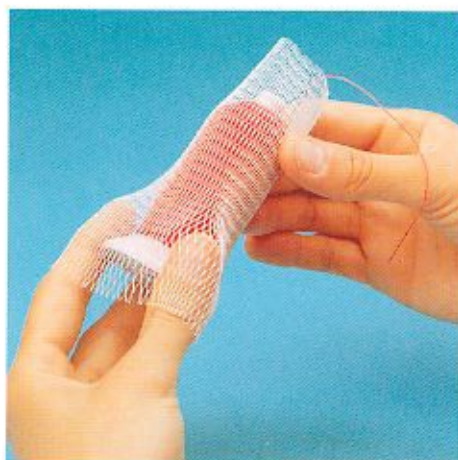

Сетка для бобин с нитками

При использовании ниток из синтетической пряжи, витки которых легко сползают с бобины, рекомендуется натягивать на бобину с нижней стороны защитную сетку из комплекта принадлежностей. После этого можно насаживать бобину на стержень.



Нитесматывающая шайба

Нитесматывающие шайбы из комплекта принадлежностей применяются при работе с небольшими катушками. Насадите катушку на стержень 35 вместе с нитесматывающей шайбой. Используйте также подкладочные шайбы 37.



Подкладочная шайба / Устройство для центрирования бобин

При применении больших бобин с нитками (5 000 - 10 000 м) удобно использовать подкладочные шайбы 37. Используйте также устройства для центрирования бобин 36, насаживаемые на стержни катушкодержателей 35. При работе с синтетическими нитками подкладочная шайба удерживает сползающие витки и обеспечивает нормальное сматывание нитки.



Насадной нитенаправитель

При работе с декоративными нитями рекомендуется использовать насадной нитенаправитель из комплекта принадлежностей. Закрепите этот нитенаправитель на телескопической штанге 32 и проденьте через него нитку, как показано на рисунке. Используйте также подкладочную шайбу и при необходимости защитную сетку.

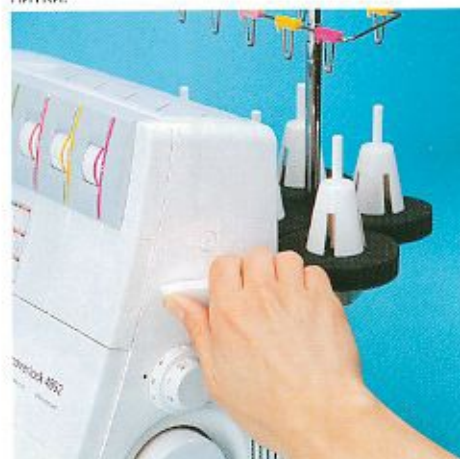

Рычажок подъема прижимной лапки

С помощью рычажка подъема прижимной лапки 43 поднимается и опускается прижимная лапка. Максимальный подъем лапки в 6,5 мм для особо толстых материалов можно получить, если дополнительно отжать рычажок вверх.



После образования цепочки ниток Вам не требуется больше поднимать лапку, если Вы предполагаете работать теми же нитками и той же лапкой. Достаточно лишь приподнять большим пальцем переднюю часть лапки. Потом пододвиньте материал под приподнятую часть лапки. При задействовании пусковой педали материал автоматически захватится транспортером и будет перемещаться дальше.

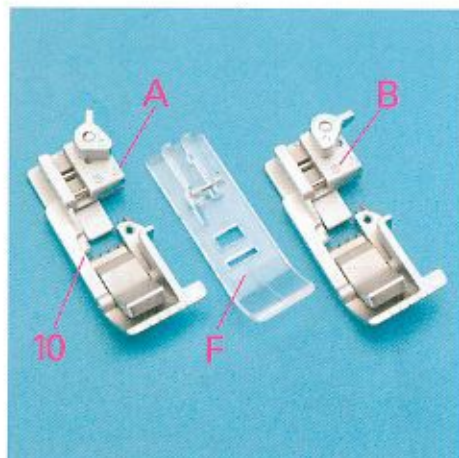

Прижимная лапка

При работе со стандартной лапкой **10** используется положение **“А”** подпружиненного язычка лапки, используемого для плоского шва (Прогр. 02), цепного стежка (Прогр. 01), 5-ниточного укрепительного шва (Прогр. 09) и 4-ниточного укрепительного шва (Прогр. 08).

Для выполнения плоского шва (Прогр. 02) можно также применять прозрачную лапку **F** из комплекта принадлежностей.

Для всех других программ применяйте стандартную лапку **10** и положение **“В”** подпружиненного язычка лапки.

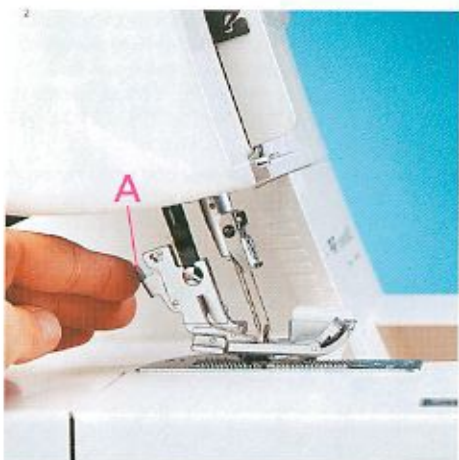

Замена прижимной лапки

Выключите сетевой выключатель

Снятие лапки: Вращением махового колеса переведите иглу (иглы) в крайнее верхнее положение. Поднимите лапку и нажмите на рычажок **A** на спинке лапки. Лапка выведется из зацепления в фиксаторе. После этого ее можно будет вынуть из лапкодержателя в левую сторону.

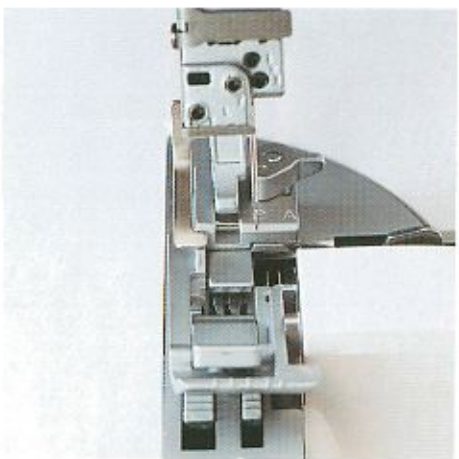

Установка: Установите лапку под лапкодержатель таким образом, чтобы при опускании лапкодержателя штифт лапки находился непосредственно под лапкодержателем. Опустите лапку и нажмите на рычажок **A**, чтобы лапка снова зафиксировалась в лапкодержателе.

Проверка: Приподнимите лапку, чтобы проверить, правильно ли она закрепилась в лапкодержателе.

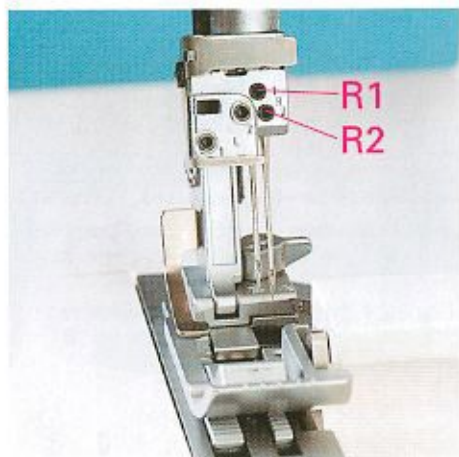

Позиция иглы

В этой машине предусмотрено четыре позиции для игл, причем одновременно можно работать не больше чем с двумя иглами: позиция L1 или L2 для левой иглы и R1 или R2 для правой. Соответствующие крепежные винты находятся над иглами.

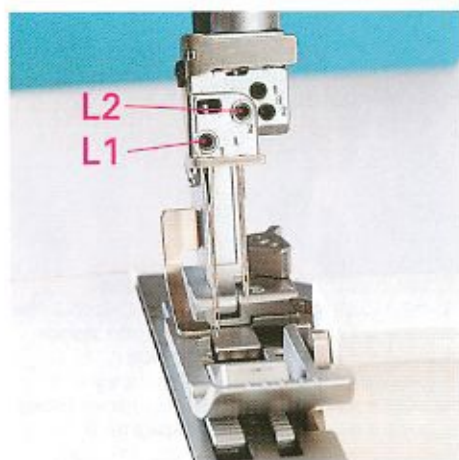

Внимание: Если вставлены обе иглы позиции L (L1 и L2), то кончик левой иглы должен быть немного ниже кончика правой иглы.

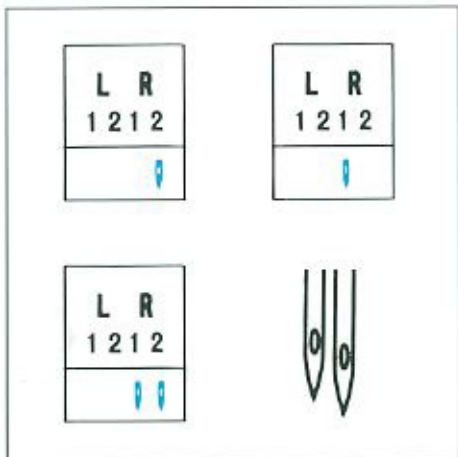

Указания настоящего Руководства сопровождаются схематическими рисунками иглодержателя, показывающими положение рабочей иглы или игл (см. примеры на верхнем и нижнем рисунках). Устанавливайте иглу (иглы), как показано в таблице с обзором программ (стр. 40-43).

Внимание: Если вставлены обе иглы позиции R (R2 и R1), то кончик левой иглы должен быть немного выше кончика правой иглы.

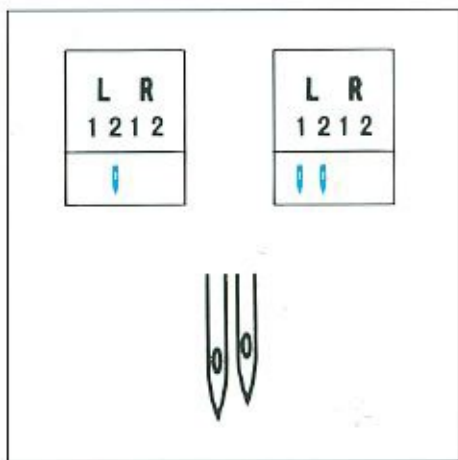



Замена игл

Выключите сетевой выключатель

Удаление иглы: Опустите прижимную лапку и вращением махового колеса переведите иглу (иглы) в крайнее верхнее положение. Надвиньте на иглу до отказа приспособление для замены игл из комплекта принадлежностей **49**.

Ослабьте торцовым ключом (находится за поворотной частью швейной платформы) соответствующий крепежный винт (не выворачивая его полностью) и извлеките иглу.

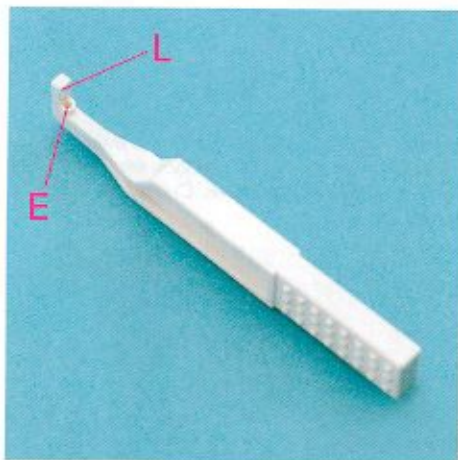

Установка: Вставьте новую иглу в отверстие **E** приспособления для замены игл, так чтобы лыска **K** на колбе иглы была повернута к плоскости **L** этого приспособления. После этого вставьте иглу до упора в иглодержатель и затяните соответствующий крепежный винт. Снимите с иглы приспособление для замены игл.

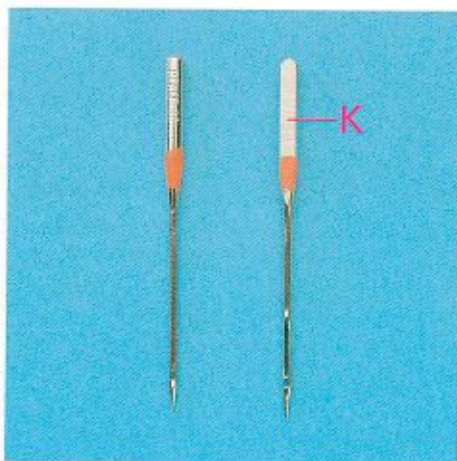

При работе на этой машине следует применять иглы системы **EL X 705**, кат. № **2002**.

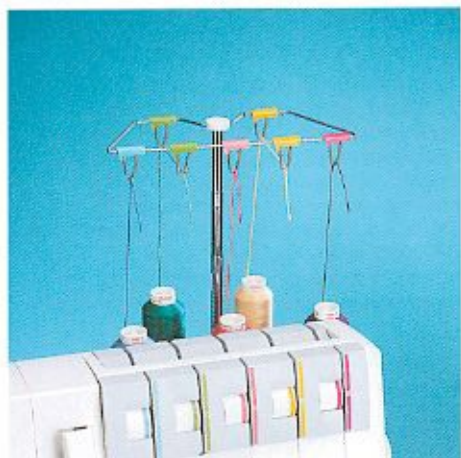

Заправка ниток

Нитенаправители

Насадите катушки (бобины) с нитками на стержни **35**. Относительно применения защитной сетки подкладочных и нитесматывающих шайб и устройств для центрирования бобин см. стр. 9 и 10. Заправьте нитки с задней стороны в верхние нитенаправители **31** в соответствии с цветной маркировкой.

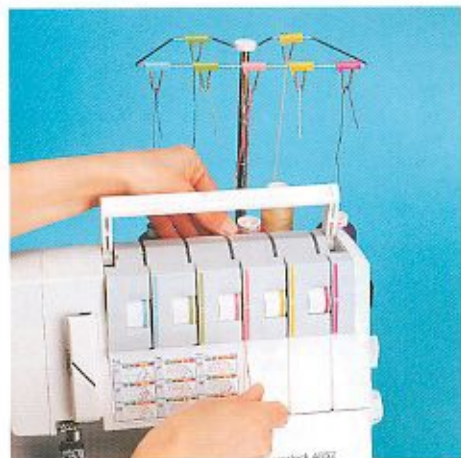

Поверните вверх ручку **3** для переноса машины. Затяните каждую нитку под ручкой обеими руками в задние нитенаправители **44**, чтобы конец нитки находился ниже прорези нитенаправителя. Затем заведите нитку между нитенатяжными шайбами и протяните ее вниз, чтобы она находилась между нитенатяжными шайбами. Снова опустите ручку.

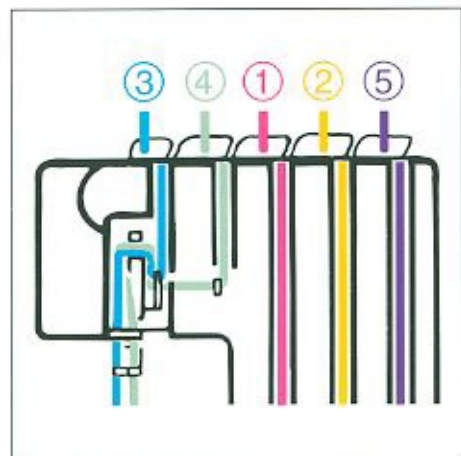

Внимание:

Заправляйте отдельные нитки в последовательности от 1 до 5.

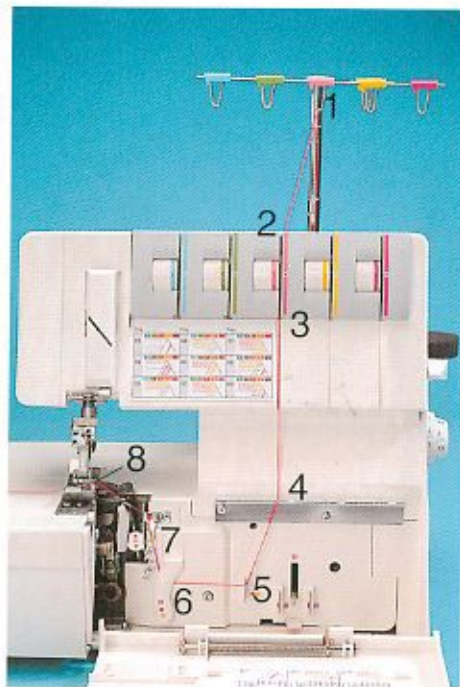

Заправка ниток

Правый оверлочный петлитель (красная маркировка)

Поворачивайте маховое колесо на себя до тех пор, пока правый оверлочный петлитель **18** не установится в крайнее верхнее положение. Проведите нитку последовательно через точки **1 - 8**.

Внимание:

Для облегчения работы пользуйтесь пинцетом, находящимся за поворотной частью швейной платформы.

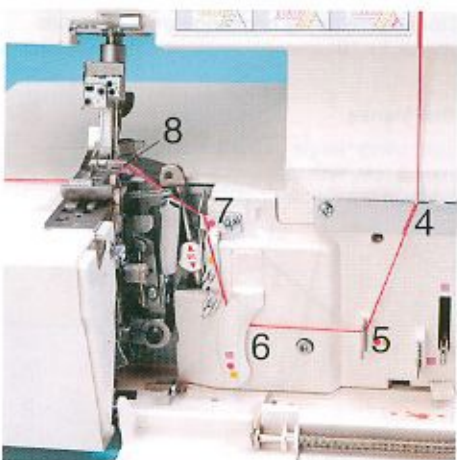

Заведите нитку в маркированную красной точкой нитенаправителя **1 - 7**.



Проденьте нитку спереди в глазок **8** правого оверлочного петлителя. Протяните конец нитки на длину около 10 см через петлитель и уложите ее влево под лапку.

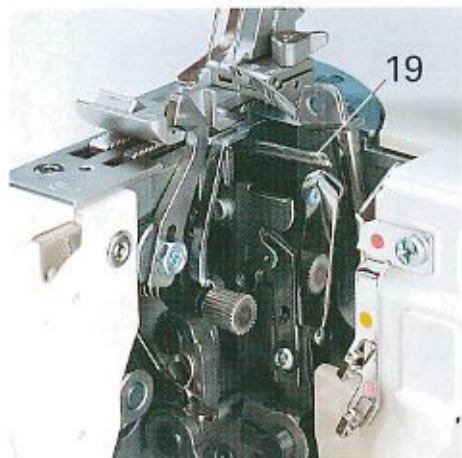

Заправка ниток

Левый оверлочный петлитель (желтая маркировка)

Поворачивайте маховое колесо на себя до тех пор, пока левый оверлочный петлитель **19** не установится в крайнее правое положение.



Проведите нитку последовательно через точки 1 - 10.

Внимание:

Для облегчения работы пользуйтесь пинцетом, находящимся за поворотной частью швейной платформы.

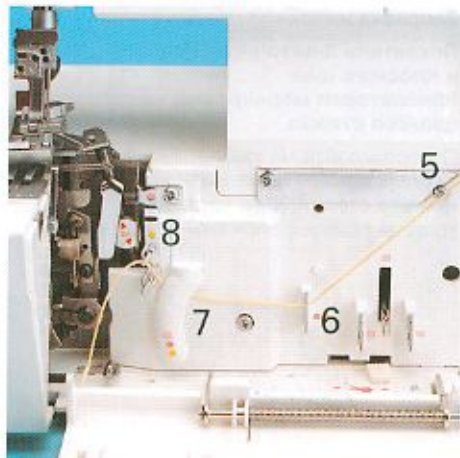

Проведите нитку последовательно через отмеченные желтым цветом точки 1 - 8.



Отожмите рычажок А вниз и заведите нитку в направляющую В. См. нижнюю схему.

Внимание:

Рычажок автоматически возвратится в нормальное положение, как только машина начнет шить.

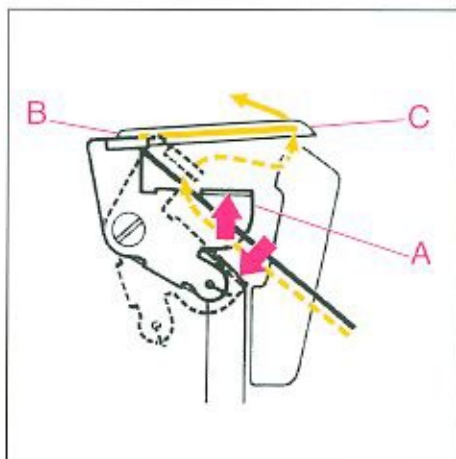

Проденьте нитку спереди через глазок С левого оверлочного петлителя (= точка заправки 10).



Протяните конец нитки на длину около 10 см через петлитель и уложите ее влево под лапку.

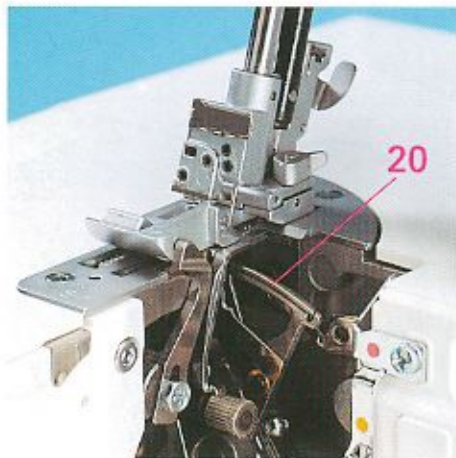

Заправка ниток

Петлитель 2-ниточного цепного стежка и плоского шва (фиолетовая маркировка) - нитка для цепного стежка

Поворачивайте маховое колесо на себя до тех пор, пока петлитель двухниточного цепного стежка 20 не установится в крайнее правое положение.



Проведите нитку последовательно через точки 1 - 11.

Внимание:

Для облегчения работы пользуйтесь пинцетом, находящимся за поворотной частью швейной платформы.



Заправьте нитку в нитенаправители 1 - 9, маркированные фиолетовыми квадратами.

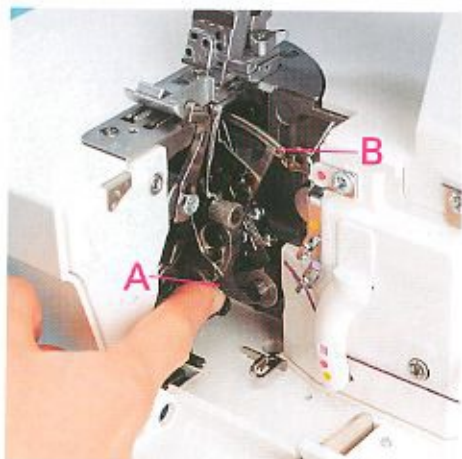

Отожмите рычажок **A** вверх и заведите нитку в прорезь **B**. См. нижнюю схему.

Внимание:

Рычажок автоматически возвратится в нормальное положение, как только машина начнет шить.

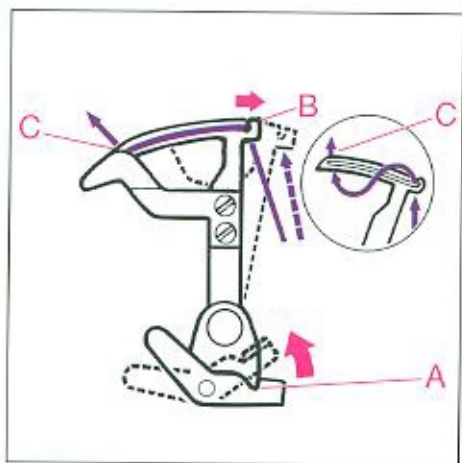

Проденьте нитку спереди через глазок **C** петлителя двухниточного цепного стежка и плоского шва (= точка заправки 11).

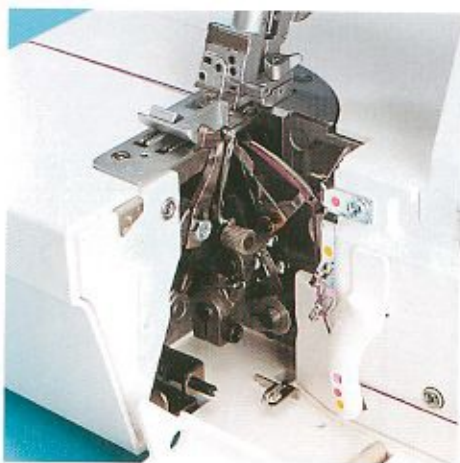

Протяните конец нитки на длину около 10 см через петлитель и уложите ее влево под лапку.

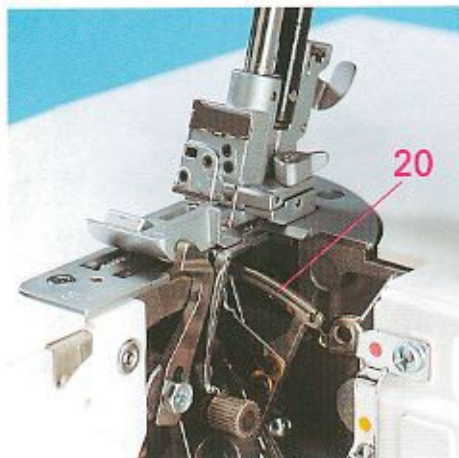

Исключение:

Заправка ниткой петлителя двухниточного цепного стежка и плоского шва для выполнения плоского шва (фиолетовая маркировка) (Прогр. 02)

Поворачивайте маховое колесо на себя до тех пор, пока петлитель двухниточного цепного стежка 20 не установится в крайнее правое положение.

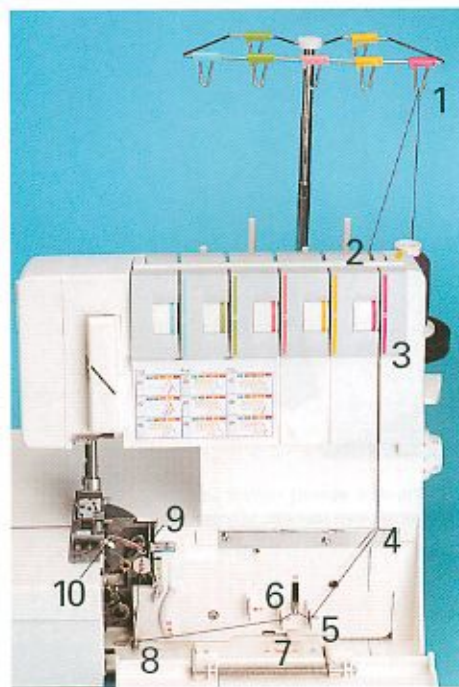

Проведите нитку последовательно через точки 1 - 10.

Внимание:

Для облегчения работы пользуйтесь пинцетом, находящимся за поворотной частью швейной платформы.



Заправьте нитку, как показано на рисунке в нитенаправители 1 - 8. Часть этих нитенаправителей маркирована фиолетовыми квадратами.

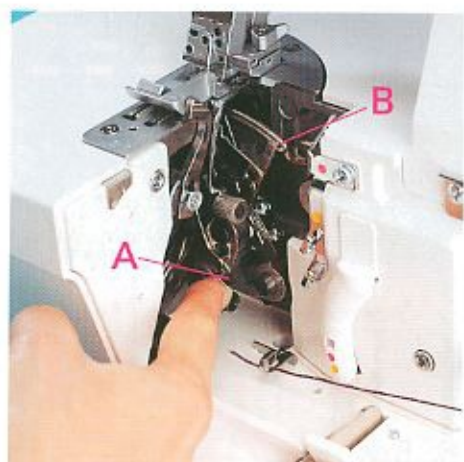

Отожмите рычажок **A** вверх и заведите нитку в прорезь **B**. См. нижнюю схему.

Внимание: Рычажок автоматически возвратится в нормальное положение, как только машина начнет шить.

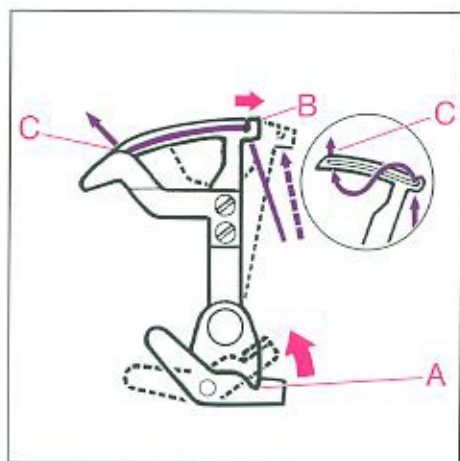

Проденьте нитку спереди через глазок **C** петлителя двухниточного цепного стежка и плоского шва (= точка заправки 10).

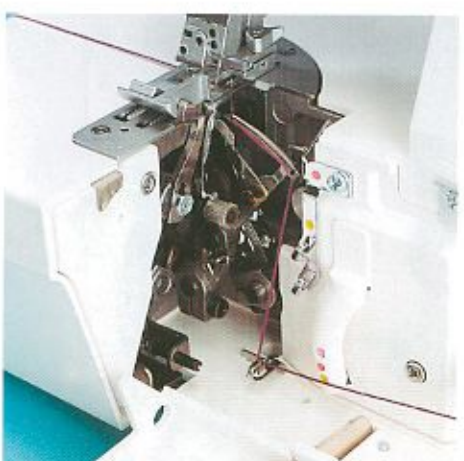

Протяните конец нитки на длину около 10 см через петлитель и уложите ее влево под лапку.

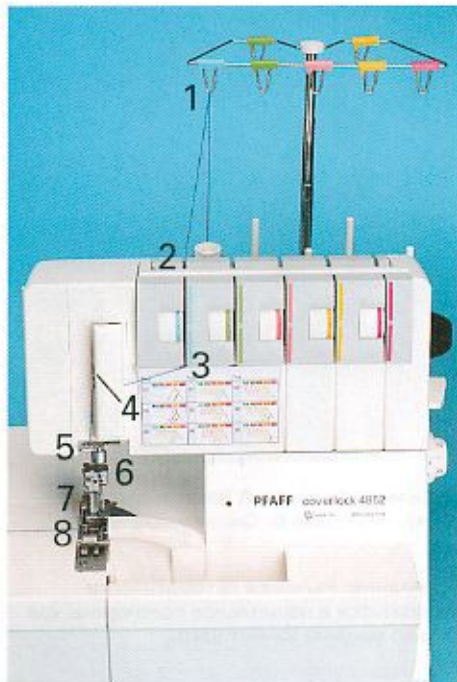

Заправка игольной нитки (игольных ниток)

Проведите нитку последовательно через точки 1 - 8.

Внимание:

Для облегчения работы пользуйтесь пинцетом, находящимся за поворотной частью швейной платформы.

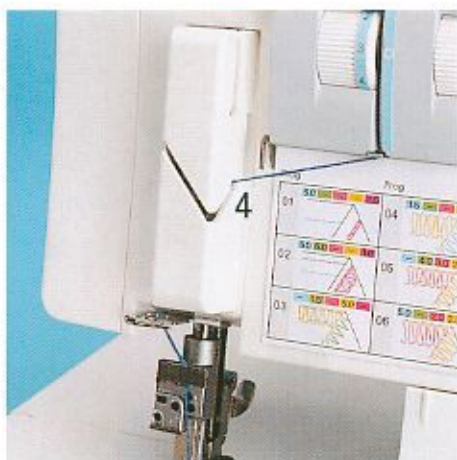

Нитка должна проходить через **нижнюю** прорезь нитенаправителя 4.

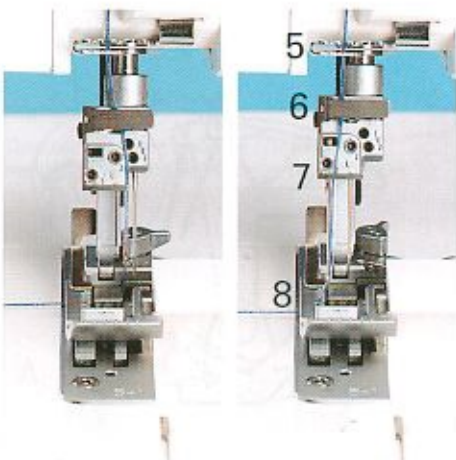

Протяните конец нитки на длину около 10 см через ушко иглы и уложите ее влево под лапку.

Внимание:

Для выполнения плоского шва нитка должна быть дополнительно заправлена в нижний нитенаправитель 7.

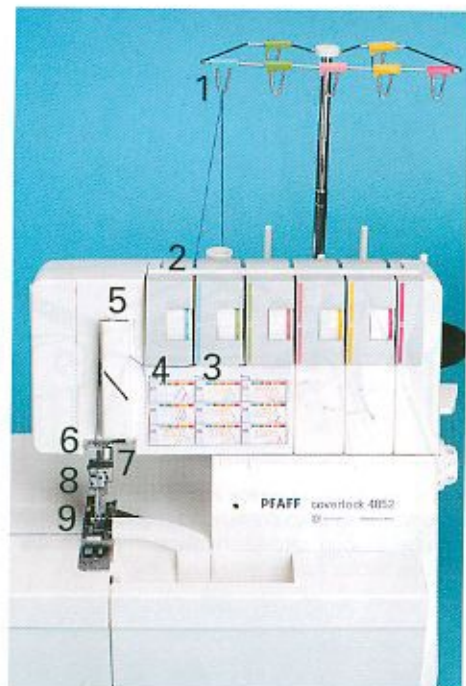

Исключение:

Заправка ниткой иглы L2 при выполнении 5-ниточного укрепительного шва (Прогр. 09), 4-ниточного укрепительного шва (Прогр. 08) и цепного стежка (Прогр. 01)

Проведите нитку последовательно через точки 1 - 9.

Внимание:

Для облегчения работы пользуйтесь пинцетом, находящимся за поворотной частью швейной платформы.

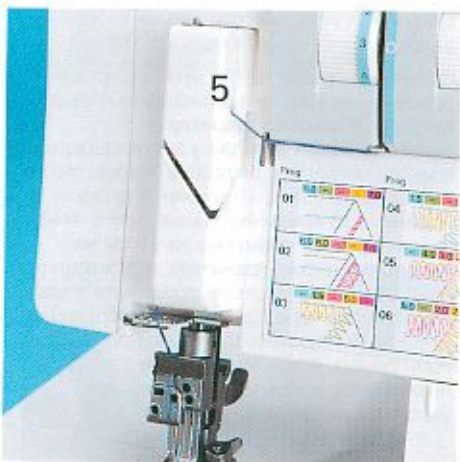

Нитка должна проходить через **верхнюю** прорезь нитенаправителя 5.

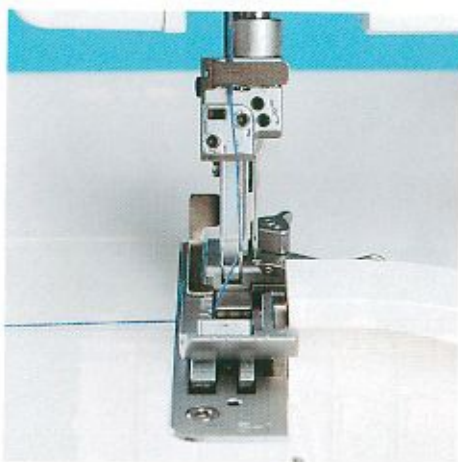

Протяните конец нитки на длину около 10 см через ушко иглы и уложите ее влево под лапку.

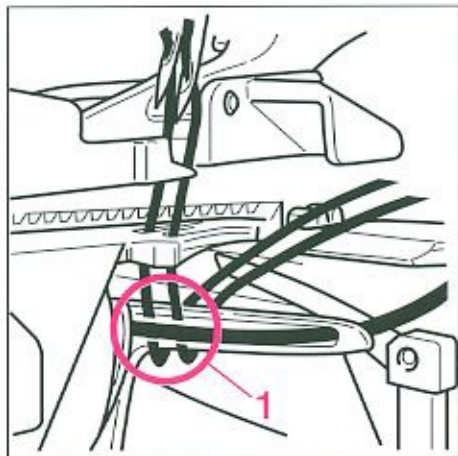

Важное указание по заправке машины нитками

Игольные нитки следует всегда заправлять последними, чтобы игольные нитки, как показано на рис. 1, не проходили под нитками петлителей, а находились, как показано на рис. 2, над нитками петлителей. В противном случае возможны обрывы ниток или пропуски стежков.

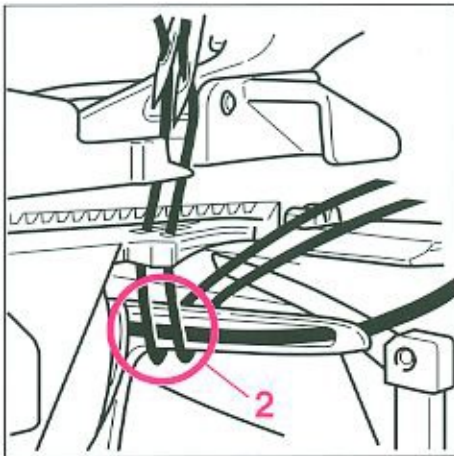

Но и при обрыве ниток петлителей необходимо обязательно удалить игольные нитки, заново заправить петлители и лишь потом снова вдеть нитки в иглы.

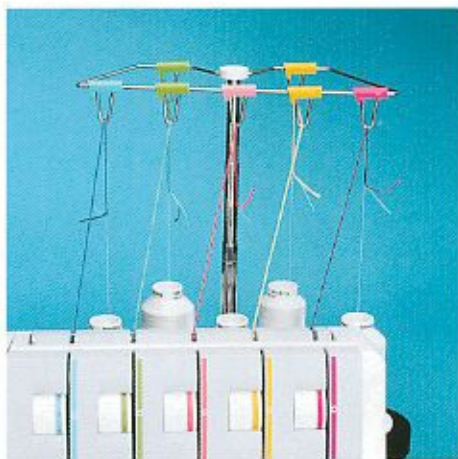

Смена катушек с нитками на заправленной машине

Обрежьте старые нитки непосредственно у заменяемых катушек и насадите новые катушки. Концы оставшихся заправленными в машину ниток свяжите с новыми нитками и вытяните старые нитки из игольных ушек. Поднимите лапку. Потяните за концы игольных ниток, чтобы узелки прошли примерно на 15 см за последний нитенаправитель и доходили до игл. Обрежьте узелки и проденьте концы новых ниток через ушки соответствующих игл. Нитки петлителей можно протянуть за один прием, в том числе через глазки петлителей, после чего их концы укладывают слева под лапку.

Нитевдеватель

Переведите иглу (иглы) в крайнее верхнее положение и опустите лапку. Уложите нитку справа налево в прорезь А нитевдевателя (находится в коробке с принадлежностями). Один из обоих треугольников должен быть направлен вверх.

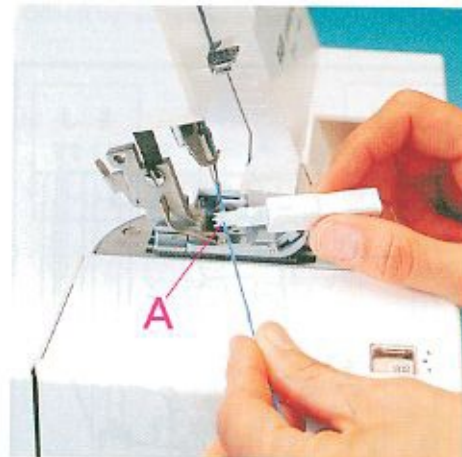

Приставьте нитевдеватель к переднему желобку иглы. Опустите нитевдеватель вниз, вплотную к ушку иглы, и слегка прижмите его к игле.



При этом маленький металлический штифт войдет в игольное ушко, и нитка автоматически будет вдема в ушко. Вытяните после этого ниточную петлю.



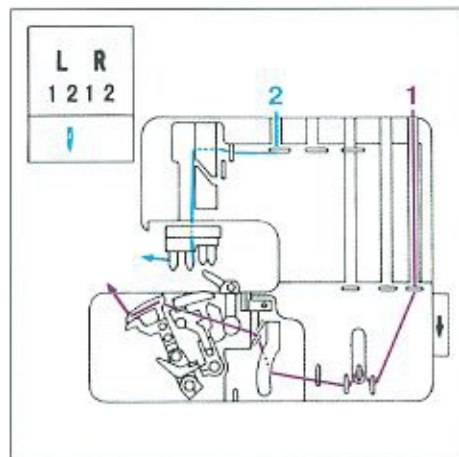

Программа 01
Двухниточный цепной стежок

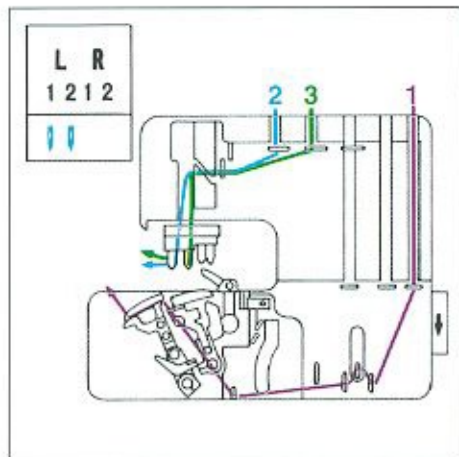

Программа 02
Плоский шов

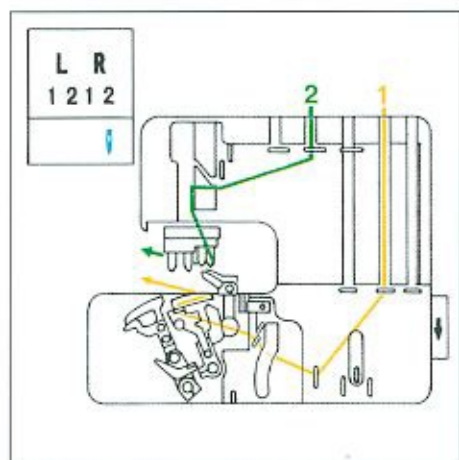

Программа 03
2-ниточный шов FLATLOCK, узкий

Программа 11
2-ниточный обметочный шов, узкий

Программа 12
2-ниточный ролевой подрубочный шов

Программа 13
2-ниточный ролевой шов, перевернутый.

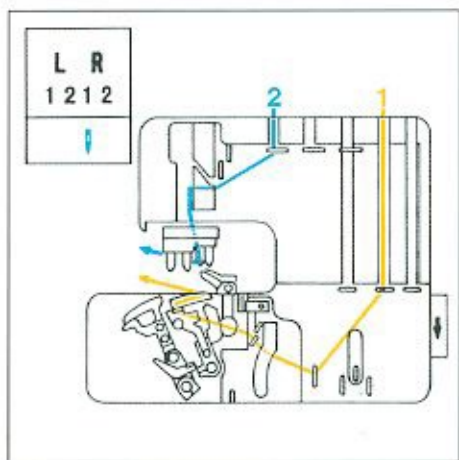

Программа 04
2-ниточный шов FLATLOCK, широкий

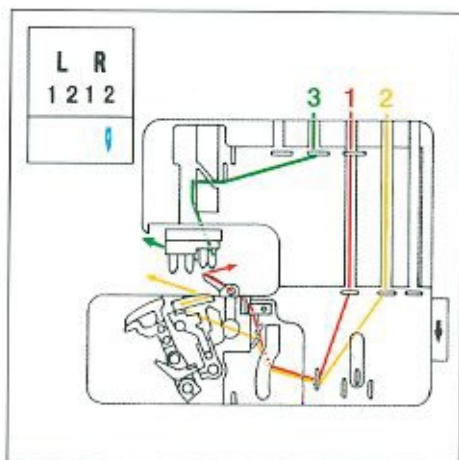

Программа 05
3-ниточный обметочный шов, узкий.

Программа 14
3-ниточный ролевой подрубочный шов

Программа 15
3-ниточный ролевой шов, перевернутый.

Программа 16
3-ниточный шов FLATLOCK, узкий

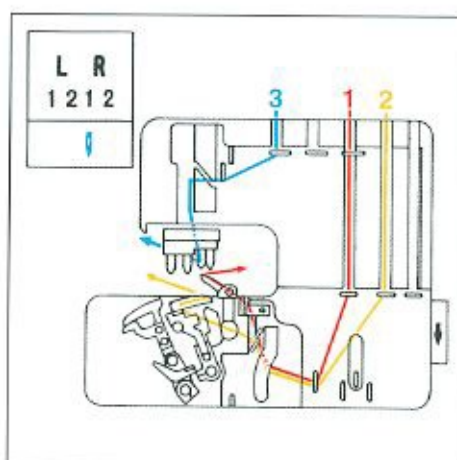

Программа 06
3-ниточный обметочный шов, широкий.

Программа 17
3-ниточный обметочный шов, широкий.

Программа 18
3-ниточный шов FLATLOCK, широкий

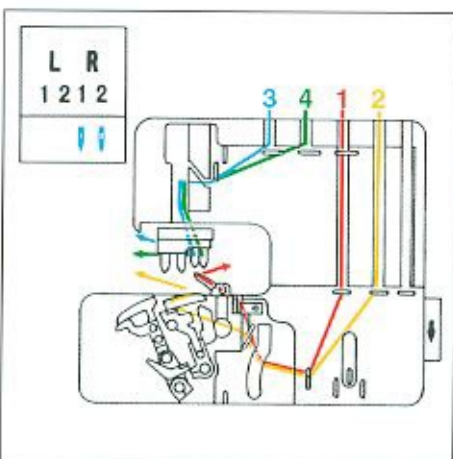

Программа 07
4-ниточный обметочный шов

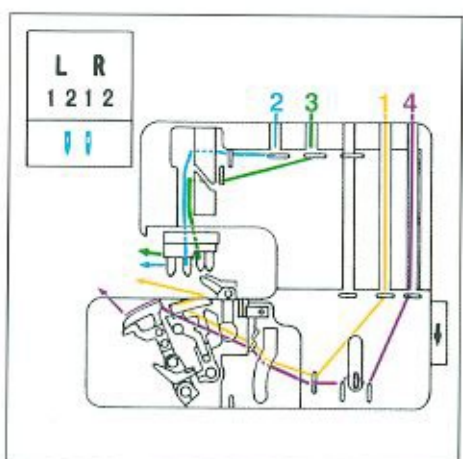

Программа 08
4-ниточный укрепительный шов

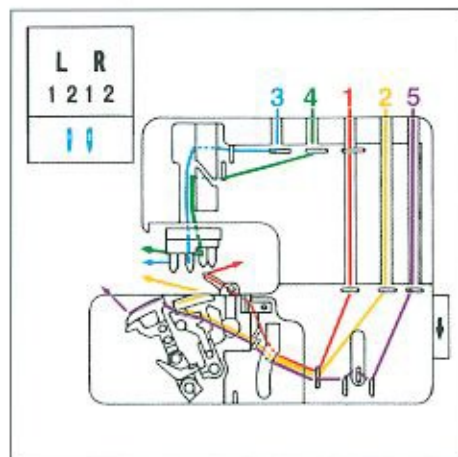

Программа 09
5-ниточный укрепительный шов

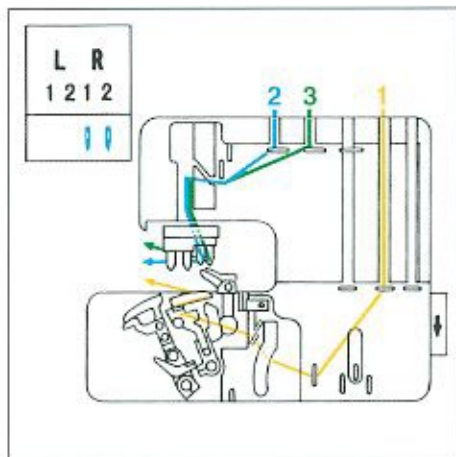

Программа 10
2-игольный 3-ниточный отделочный шов

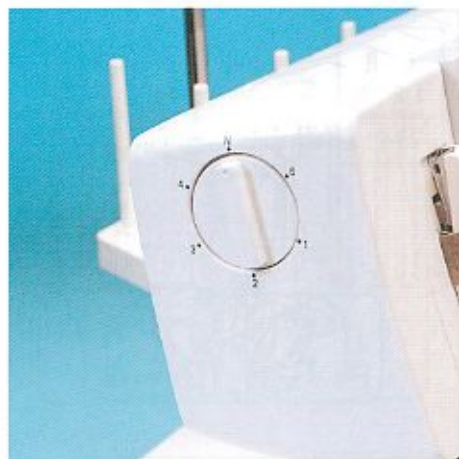

Усилие давления прижимной лапки

Усилие давления прижимной лапки предварительно установлено на условия работы с материалами средней толщины. Для большинства материалов изменять усилие прижима лапки не требуется. Однако если придется работать с материалами, толщина которых меньше или больше средней толщины, изменение усилия прижима лапки может оказаться необходимым. Для этих случаев предусмотрена возможность перестановки усилия давления лапки в одну из 6 позиций, выбираемых регулятором 17. Нормальное усилие прижима лапки - отметка "N".

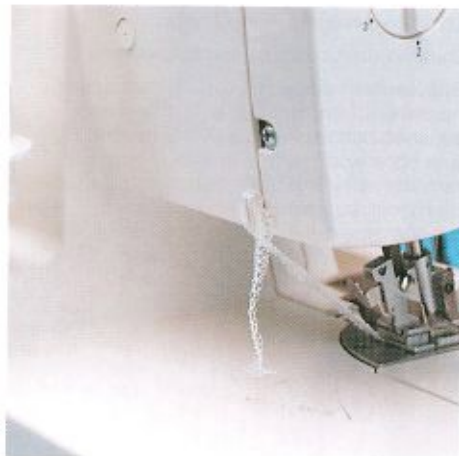

Устройство для обрезания цепочки ниток

Образуйте за пределами шва цепочку ниток длиной 15 - 20 см и затяните ее с задней стороны в нитеобрезатель 33. Цепочка ниток будет обрезана.



Зажимная пружинка для заправки в шов цепочки ниток 25

С помощью этого устройства имеется возможность вшить в шов начальную цепочку ниток длиной около 10 см и поднимите лапку. Осторожно снимите цепочку с поворотного язычка ширины строчки 22. Оттяните цепочку ниток вперед и прижмите ее пружинкой.



Уложите материал вплотную к игле (иглам). При необходимости надрежьте ножницами материал примерно на 3 см вдоль линии отреза. Опустите лапку и начинайте шить. Цепочка ниток будет автоматически втягиваться в шов.

Внимание:

Это устройство нельзя использовать ни при выполнении 5-ниточного укрепительного шва, 4-ниточного укрепительного шва и цельного стежка ни при выполнении ролевого шва.

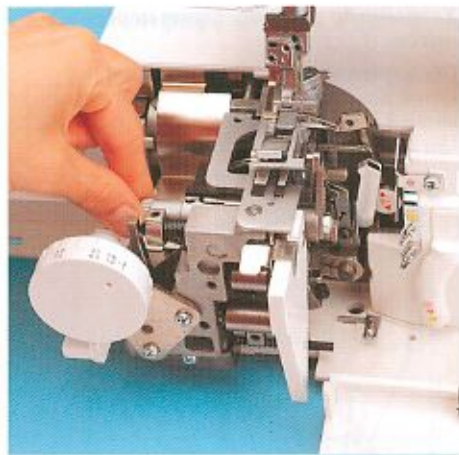

Отключение верхнего ножа

Выключите сетевой выключатель

Вращением махового колеса переведите подвижный верхний нож **23** в крайнее верхнее положение. Снимите контейнер для обрезков ткани и откройте крышку петлителей и поворотную часть швейной платформы. После этого отожмите поворотную ручку **27** для опускания верхнего ножа до упора вправо.

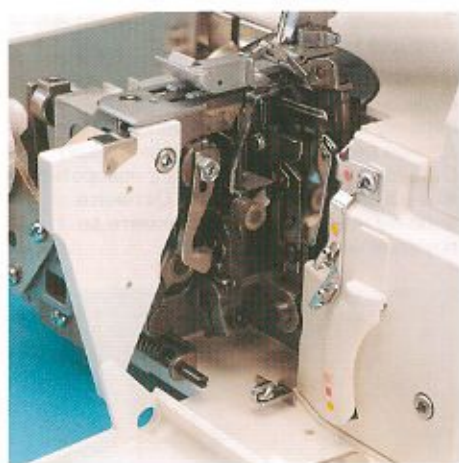

Поворачивайте ручку верхнего ножа от себя до тех пор, пока нож не зафиксируется в нижнем положении. В этом положении верхний нож отключен.



Включение верхнего ножа

Отожмите поворотную ручку для опускания верхнего ножа вправо и отверните нож назад, чтобы он зафиксировался в рабочем положении. Закройте крышку петлителей и поворотную часть швейной платформы и установите на место контейнер для обрезков ткани.

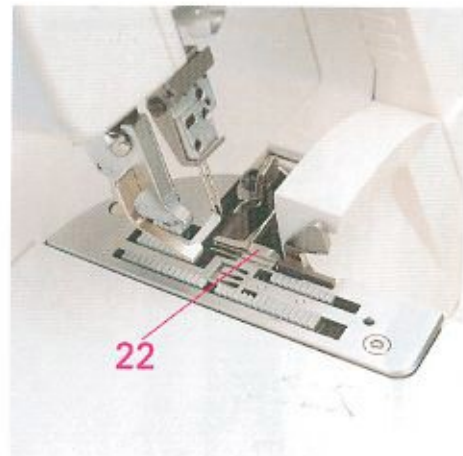

Поворотный язычок ширины строчки
Для стандартных краеобметочных швов
При шитье всех стандартных
краеобметочных (исключение - Программы
01 и 03) поворотный язычок ширины
строчки 22 остается в исходной позиции.

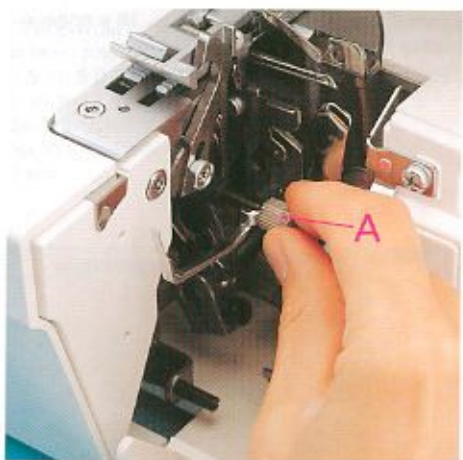

Для ролевых швов
Оттяните кнопку **A** вправо и опустите
поворотный язычок ширины строчки 22
вниз до точки фиксирования.

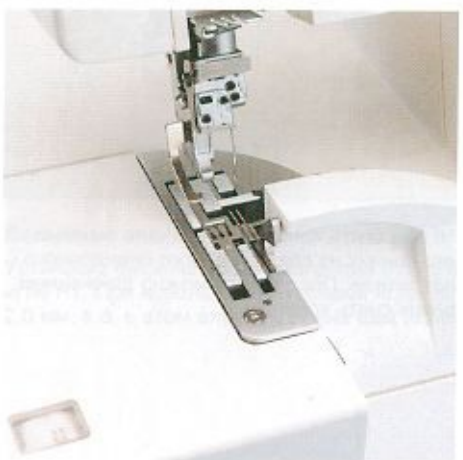

При такой установке можно выполнять все
ролевые швы.

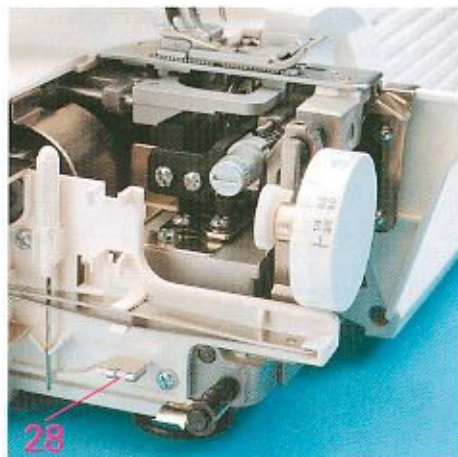

Установка конвертора

Выключите сетевой выключатель

При выполнении всех 2-ниточных швов (за исключением Программы 01) и 2-игольного 3-ниточного отделочного шва необходимо устанавливать конвертор 28. Откройте поворотную часть швейной платформы и извлеките конвертор 28.



Поворотом махового колеса переведите правый оверлочный петлитель 18 в правое положение к игле (иглам).



Вставьте кончик конвертора в глазок правого оверлочного петлителя и прижмите конвертор к петлителью.

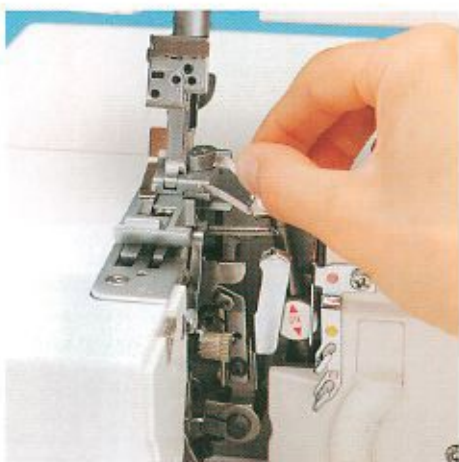

Чтобы снять конвертор, вначале вытяните его кончик из глазка правого оверлочного петлителя. После этого можно движением вверх снять конвертор.



Установка ширины шва

Поворотом регулятора ширины шва **13** можно плавно изменять ширину шва от 3,5 до 6,0 мм, контролируя установленные значения через окошко **14**. Строчка двухниточного цепного стежка прокладывается на расстоянии от 6,5 до 9 мм.



Рис. А: Если петли шва должны выступать за край материала, то нужно отодвинуть подвижной верхний нож **23** вправо, повернув регулятор ширины шва вверх.

Рис. В: Если предусматривается подворачивать край материала, то нужно отодвинуть подвижной верхний нож **23** влево, повернув регулятор ширины шва вниз.

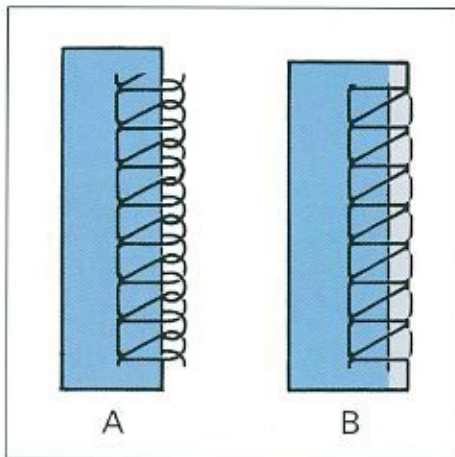
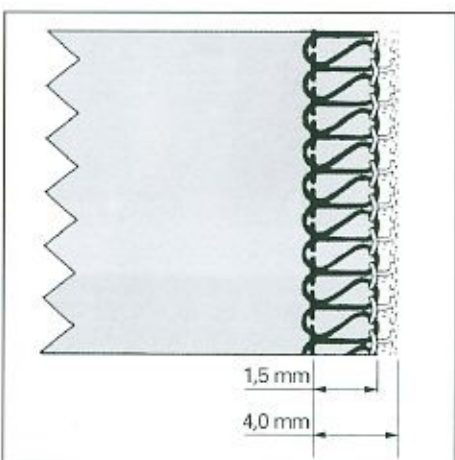
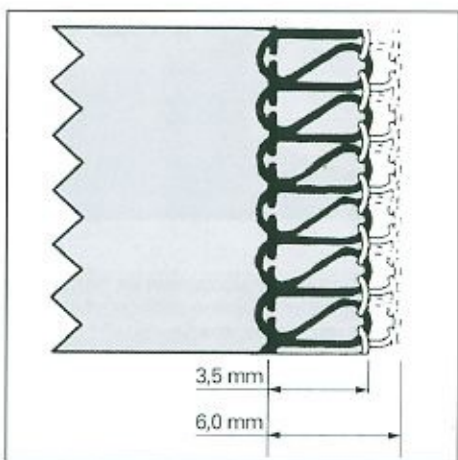

Внимание:

Установка ширины шва в диапазоне от 3,5 до 6,0 мм относится только к левой оверлочной игле R1. При использовании правой иглы R2 установленная ширина шва уменьшается на 2,0 мм, т.е. в этом случае ширина шва плавно изменяется от 1,5 до 4,0 мм.

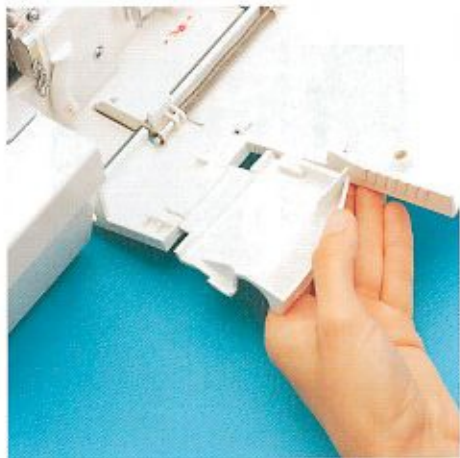

Настройка машины на выполнение плоского шва (Программа 02) и строчки двухниточного цепного стежка (Программа 01)

Эта процедура требуется только в том случае, если вы не хотели бы обрезать край ткани. Установите иглу (иглы) в соответствии с указаниями 'Обзора путей проводки ниток и последовательности их заправки' на стр. 26 (см. также стр. 13). Откройте крышку петлителей и оттяните защитное ограждение ножа **8** вверх.

Спустите поворотный язычок ширины строчки (см. стр. 31) и отключите верхний нож (см. стр. 30). Вращая маховое колесо, убедитесь в том, что верхний нож отключен.



Отключите правый оверлочный петлитель **18**. Для этого поворотом махового колеса переведите правый оверлочный петлитель в самое нижнее положение.



Передвиньте рычаг расцепления петлителя **9** влево. Вращая маховое колесо, убедитесь в том, что петлитель отключен.

Заправьте ниткой петлитель двухниточного цепного стежка/плоского шва (см. стр. 18-21), после этого заправьте ниткой иглу (иглы) (см. стр. 22 и 23).



Вставьте сверху приставную швейную платформу 50 в предусмотренную для этого выемку на крышке петлителей. Закройте крышку петлителей.

Внимание:

Если установлена приставная швейная платформа 50, необходимо обязательно отключить правый оверлочный петлитель.

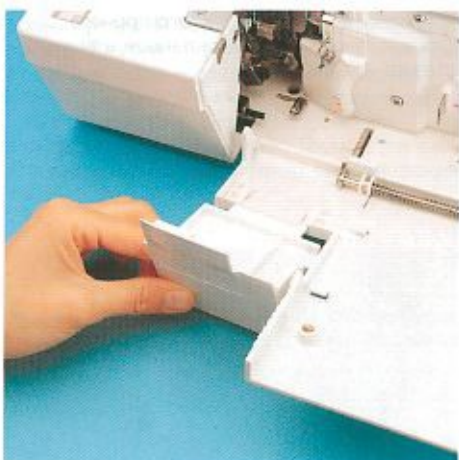

После окончания шитья переведите машину в исходное положение следующим образом.

Откройте крышку петлителей и снимите движением вверх приставную швейную платформу.

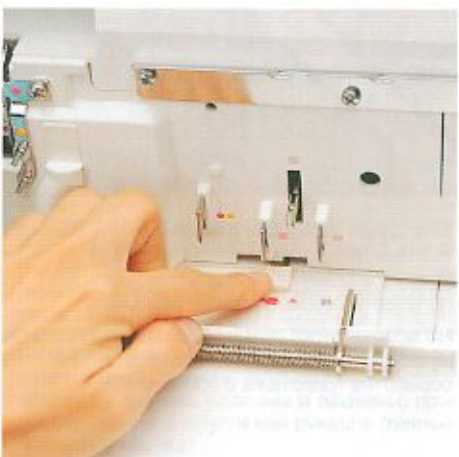

Передвиньте рычаг расцепления петлителя вправо, чтобы снова включить правый оверлочный петлитель.

Переведите подвижной язычок ширины строчки в исходное положение (см. стр. 31) и включите верхний нож (см. стр. 30).

Вставьте защитное ограждение ножа сверху в крышку петлителей и закройте ее.

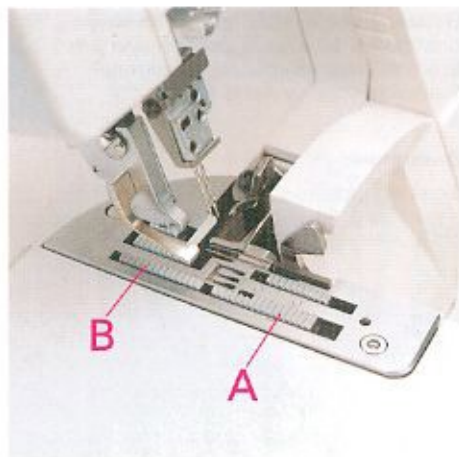

Дифференциальный транспортер

Дифференциальный транспортер состоит из двух расположенных друг за другом зубчатых реек (А + В), которые перемещают материал под лапкой. Характер движения передней рейки (А) и, таким образом, шаг подачи материала можно регулировать поворотной ручкой 41. Диапазон регулировки от 0,5 до 2,0.

При стандартном положении этой ручки на отметке 1 передняя зубчатая рейка (А) движется синхронно с задней рейкой (В). Таким образом, передняя часть дифференциального транспортера имеет такой же шаг подачи материала, как и его задняя часть.

Внимание:

Эффект, создаваемый дифференциальным транспортером помимо всего прочего зависит также от установленной длины стежка и вида ткани.



Если регулятор дифференциального транспортера 41 установлен на отметку 0,5, то передняя зубчатая рейка имеет уменьшенный наполовину шаг подачи по сравнению с задней рейкой, т.е. передняя часть транспортера перемещает ткань на половину того расстояния, на которое перемещает ткань задняя часть транспортера. Такая установка транспортера создает эффект **растяжения** ткани.

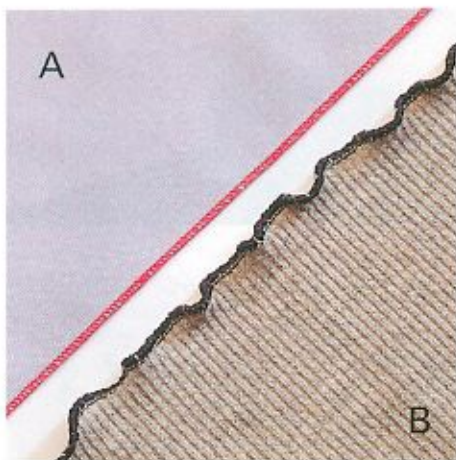

Благодаря этому при работе с очень тонкими тканями, например шелком или тафтой, предупреждается собирание шва. Вы получаете ровный гладкий шов (А).

Но можно также получать различные модные эффекты, например, волнистый шов при обработке трикотажа с рубчиком (В).

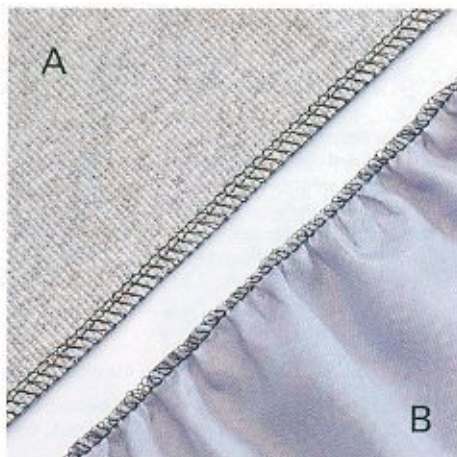

Если регулятор дифференциального транспортера **41** установлен на отметку 2, то передняя зубчатая рейка имеет увеличенный вдвое шаг подачи по сравнению с задней рейкой, т.е. передняя часть транспортера перемещает ткань вдвое быстрее, чем задняя часть транспортера. Такая установка транспортера создает эффект **сосбаривания** ткани.

Благодаря этому при работе с трикотажными материалами, например джерси или материала для воротничков и манжет, предупреждается растягивание шва. Вы получаете ровный гладкий шов (**A**).

Но можно также получать различные модные эффекты, например, волнистый шов при обработке очень тонких тканей (**B**).

В приводимой ниже таблице содержатся указания по установке дифференциального транспортера. Но все же для вашего материала следует производить пробное шитье.

Материал / Эффект	Установка дифференц. транспортера		
	ососбаривание <2>	нормально <1>	растяжение <0,5>
Очень тонкие материалы: шелк, сатин, поплин, тафта, подкладочные ткани		●	●
Нормальные материалы: легкие и средней плотности хлопчатобумажные ткани, тонкие кордные ткани, термоткани		●	
Тонкие трикотажные материалы: джерси, материал для спортивных рубашек и свитеров, эпонж, тонкие трикотажные изделия и воротнички	●	●	
Плотные трикотажные материалы: свитерные материалы, плотные материалы для воротничков и манжет, вязанные материалы	●		
Растяжение - волнистый эффект: средней плотности и легкий трикотаж, джерси, вязанные материалы, окантовка рюшей для рукавов и вырезов, обработка низа; требуется устанавливать высокую плотность стежков			●
Сосбаривание: рюши из тонких тканей и кружев, припуски на шов на закруглениях, фестоны на блузках, рубашках, юбках, круглые карманы, клапаны и лацканы; присадка или легкое сосбаривание закруглений рукавов (плечиков), расширение рукавов у манжет	●		



Установка длины стежка

Поворачивая ручку регулятора длины стежка **42**, можно установить желаемую длину стежка в пределах от 0,5 до 4,0 мм.

Внимание:

Для строчки двухниточного цепного стежка необходимо выбирать длину стежка 3,0 мм или больше.

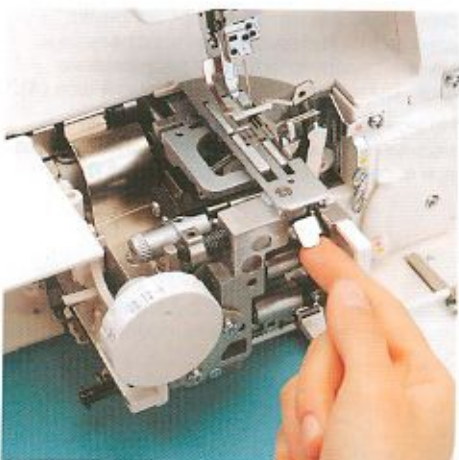

Снятие игольной пластины

Поднимите лапку и переведите иглу (иглы) в крайнее верхнее положение. Снимите лапку и откройте поворотную часть швейной платформы. Отожмите вниз рычажок расцепления игольной пластины **26**. Игольная пластина **11** приподнимется, и ее можно будет снять с левой стороны.

Внимание:

Для замены игольной пластины потребуется удалить из машины нитки.

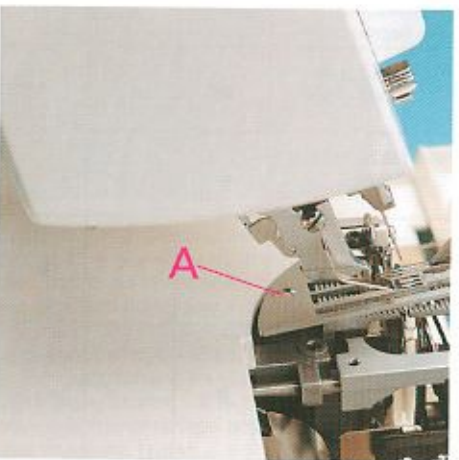

Установка игольной пластины

Наложите игольную пластину с задней стороны на направляющий штифт **A** и нажмите на нее, чтобы она зафиксировалась с характерным щелчком.

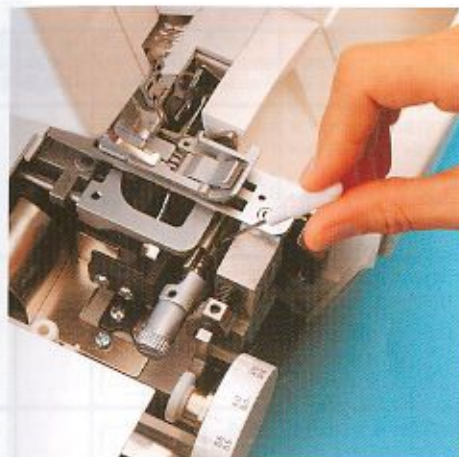

Фиксирование верхнего ножа

Выключите сетевой выключатель

Перед работой с особенно трудными материалами рекомендуется зафиксировать подвижный верхний нож 23. Переведите иглу (иглы) в крайнее верхнее положение и откройте поворотную часть швейной платформы. Затяните до отказа винт торцовым 6-гранным ключом. После окончания работы с трудными материалами снова слегка ослабьте затяжку винта.

Внимание:

При зафиксированном положении верхнего ножа ширину шва изменять нельзя.

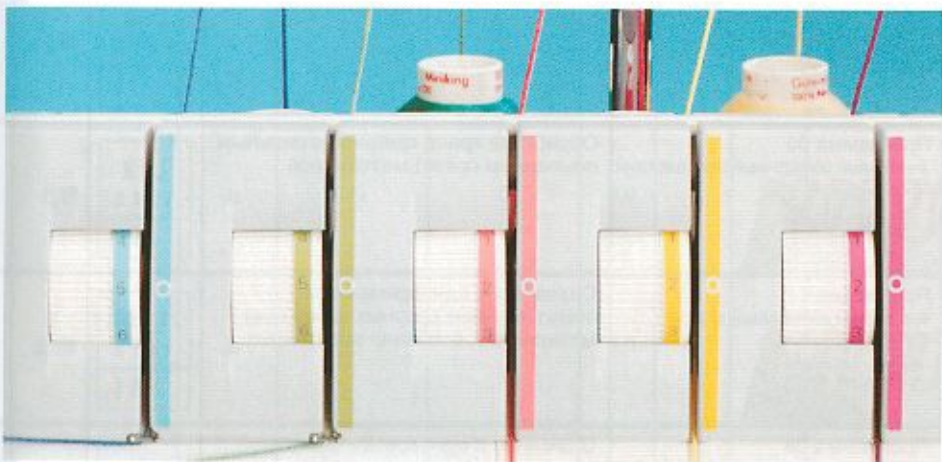









Регулировка натяжения ниток

На следующих страницах для всех программ приводятся указания по установке натяжения ниток. Для установки натяжения нитки нужно повернуть соответствующий регулятор, чтобы указанное в таблице число находилось напротив отметки в виде кружка.

Приведенные в таблице значения натяжения ниток являются рекомендуемыми. Однако на рисунок шва оказывают влияние вид материала, качество ниток и толщина иглы. Поэтому во всех случаях следует вначале выполнить пробный шов, чтобы проверить правильность переплетения ниток. В случае необходимости откорректируйте натяжение ниток.











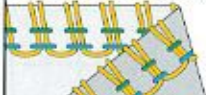





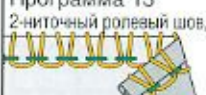

Указания по корректировке натяжения ниток приведены на стр. 46-50.

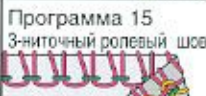
Обзор программ

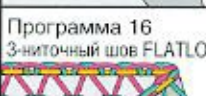
Программа	Область применения	Позиция иглы	Длина стежка	Ширина строчки
Программа 01 Двухниточный цепной стежок 	Для сшивания деталей чехлов и джинсовой одежды без отделки краев.	L R 1 2 1 2 ↓	3-4	3,5
Программа 02 Плоский шов 	Для подшивки краев и в качестве декоративных строчек.	L R 1 2 1 2 ↓ ↓	3-4	3,5
Программа 03 2-ниточный шов FLATLOCK, узкий 	Обработка краев легких материалов. Используется в качестве плоского шва для сшивания растягивающихся материалов.	L R 1 2 1 2 ↓	2	5,5
Программа 04 2-ниточный шов FLATLOCK, широкий 	Обработка краев средней плотности материалов. Используется в качестве плоского шва для сшивания растягивающихся материалов.	L R 1 2 1 2 ↓	2	5,5
Программа 05 3-ниточный обметочный шов, узкий 	Обработка краев легких (с сильным осыпанием среза) материалов.	L R 1 2 1 2 ↓	2	5,5
Программа 06 3-ниточный обметочный шов, широкий 	Обработка краев средних (с сильным осыпанием среза) материалов.	L R 1 2 1 2 ↓	3	5,5
Программа 07 4-ниточный обметочный шов 	Сшивание с одновременным обметыванием срезных краев всех материалов, особенно эластичных.	L R 1 2 1 2 ↓ ↓	2,5	5,5
Программа 08 4-ниточный укрепительный шов 	Сшивание с одновременным обметыванием срезных краев прочных материалов.	L R 1 2 1 2 ↓ ↓	3	8,5
Программа 09 5-ниточный укрепительный шов 	Сшивание с одновременным обметыванием срезных краев прочных материалов.	L R 1 2 1 2 ↓ ↓	3	8,5

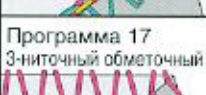
Поворотный язычок ширины строчки 22 ■ = вверх □ = вниз	Рычажок расщепления петлителя 9 ▼ = вниз ▲ = вверх	Приставная платформа 50 ● = с ○ = без	Конвертор 28 ■ = с □ = без	Натяжение ниток <small>Значения указаны для среза и галстука и ниток и ниток и ниток и ниток и ниток</small>				
				синий	зеленый	красный	желтый	фиолет
□	▼	●	□	5,0				2,0
□	▼	●	□	6,0	6,0			1,0
■	▲	○	■		1,5			5,0
■	▲	○	■	1,5				5,5
■	▲	○	□		4,0	3,0	2,0	
■	▲	○	□	5,0		2,0	2,0	
■	▲	○	□	5,0	4,0	2,0	2,0	
■	▲	○	■	5,0	1,5		5,5	2,0
■	▲	○	□	5,0	5,0	2,0	2,0	2,0

Обзор программ

Программа	Область применения	Позиция иглы	Длина стежка	Ширина строчки
Программа 10 2-игльный 3-ниточный отделочный шов 	Сшивание с одновременным обметыванием срезных краев легких, весьма растяжимых материалов.	L R 1 2 1 2 	2	5,5
Программа 11 2-ниточный обметочный шов, узкий 	Обработка краев легких материалов.	L R 1 2 1 2 	1,5	5,5
Программа 12 2-ниточный ролевой подрубочный шов 	Обработка краев очень легких материалов. Декоративная окантовка.	L R 1 2 1 2 	1-2	5,5
Программа 13 2-ниточный ролевой шов, перевернутый 	Обработка краев очень легких материалов. Декоративная окантовка.	L R 1 2 1 2 	1-2	5,5
Программа 14 3-ниточный ролевой подрубочный шов 	Подшивка краев легких и средней плотности материалов. Декоративная окантовка.	L R 1 2 1 2 	1-2	5,5
Программа 15 3-ниточный ролевой шов, перевернутый 	Подшивка краев легких и средней плотности материалов. Декоративная окантовка.	L R 1 2 1 2 	1-2	5,5
Программа 16 3-ниточный шов FLATLOCK, узкий 	Обработка краев средней плотности материалов. Используется в качестве плоского шва для сшивания растягивающихся материалов и для декоративной окантовки.	L R 1 2 1 2 	1,5	5,5
Программа 17 3-ниточный обметочный шов, широкий 	Обработка краев прочных (со слабым осыпанием среза) материалов.	L R 1 2 1 2 	2	5,5
Программа 18 3-ниточный шов FLATLOCK, широкий 	Используется в качестве плоского шва для сшивания растягивающихся материалов и для декоративной окантовки.	L R 1 2 1 2 	2	5,5

Поворотный язычок ширины строчки 22 ■ = вверху □ = внизу	Рычажок расщепления петлителя 9 ▲	Приставная платформа 50 ● = с ○ = без	Конвертор 28 ■ = с □ = без	Натяжение ниток <small>Значения указаны для средней плотности материалов и нормально гофрированных ниток</small>				
				синий	зеленый	красный	желтый	фиолет
■	▲	○	■	5,0	4,0		1,0	
■	▲	○	■		4,0		1,0	
□	▲	○	■		1,5		6,0	
□	▲	○	■		4,0		4,0	
□	▲	○	□		5,0	4,0	3,0	
□	▲	○	□		5,0	2,5	7,5	
■	▲	○	□		1,5	2,0	6,0	
■	▲	○	□	7,0	0,5		8,0	
■	▲	○	□	1,0		2,0	7,0	

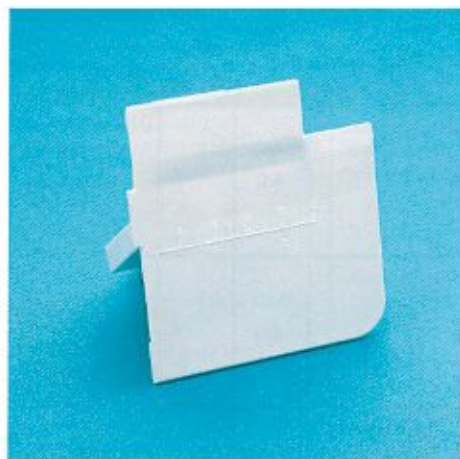

Указания по шитью плоского шва

На приставной швейной платформе размечены масштабные шкалы. Верхними цифрами размечены сантиметры, нижними - дюймы.

Примечание: В качестве специальной принадлежности можно приобрести кромкоправитель H2. С его помощью можно легко подшивать края материала без предварительной приутюжки.

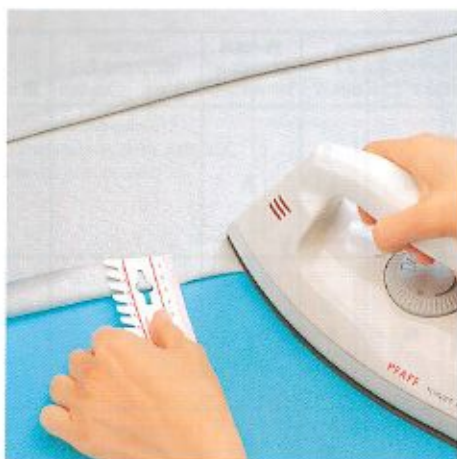

Подготовка материала:

Для подшивки рекомендуется вначале приутюжить край. В зависимости от того, на каком расстоянии будет прокладываться краевой шов, подгиб должен быть на 0,5 см шире. **Пример:** Ширина подшивки 2 см, следовательно, край должен быть приутюжен на 2,5 см.

Внимание: Установите ширину шва на 3,5 см.



Начало шитья:

Поднимите лапку и поместите материал под лапку таким образом, чтобы иглы при выполнении первого стежка воткнулись в материал.

Переместите материал на приставную швейную платформу с учетом ширины подгиба. Начиная шить, оттягивайте нитки назад, и шейте при замедленном ходе машины, так как в начале шитья материал трудно перемещается транспортером.

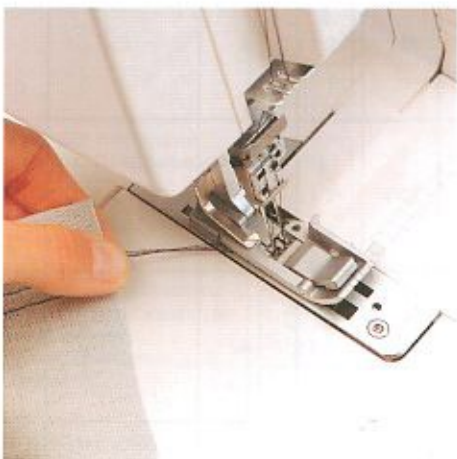

Окончание шитья

1. В случае если шов должен быть доведен до конца детали:

Удерживайте нитки у конца шва и медленно выведите шитье из материала. При этом слегка оттягивайте назад нитки.

Внимание: В большинстве случаев может потребоваться настройка дифференциального транспортера. Выполните вначале пробный шов.



2. Если шов не доводится до конца материала, например, при обработке рукава: Выполните 4-5 стежков друг над другом. При выполнении последнего стежка медленно поворачивайте маховое колесо на себя до тех пор, пока обе иглы не воткнутся в материал и Вы не услышите легкий “щелчок” для каждой иглы (иглы находятся в этот момент вблизи от своего самого нижнего положения).



После второго “щелчка” поворачивайте маховое колесо в обратном направлении до тех пор, пока иглы не будут переведены в крайнее верхнее положение. Поднимите лапку. Удерживайте нитки у конца шва вытащите материал. Обрежьте нитки. Игольные нитки вытяните на изнаночную сторону и свяжите узлом.

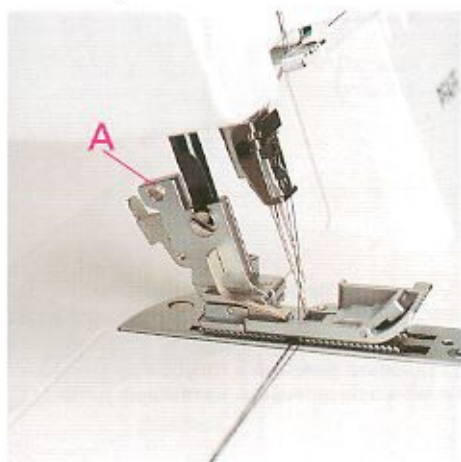

Линейка-направитель

Вставьте линейку-направитель из коробки с принадлежностями с левой стороны в держатель **A**. Перемещая линейку-направитель вправо или влево, можно устанавливать ее в нужное положение.

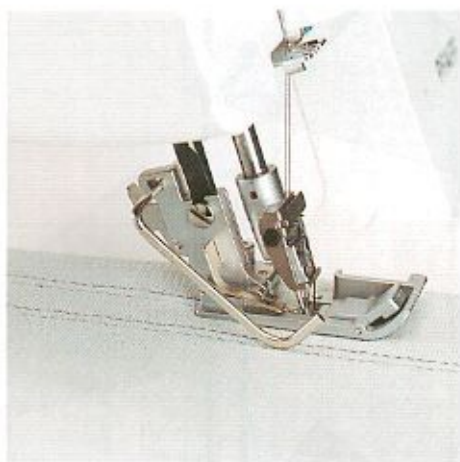

Линейку-направитель целесообразно использовать при прокладке с одинаковым интервалом плоских швов или строчек 2-ниточного цепного стежка.

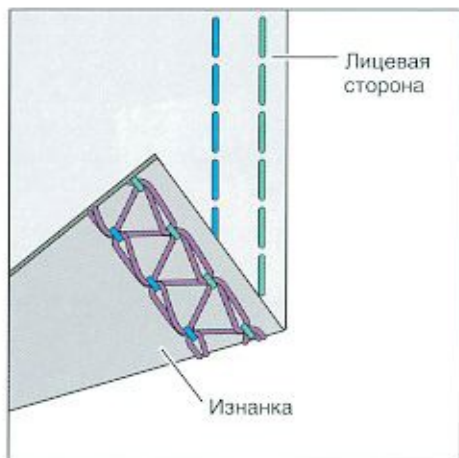

Корректировка рисунка шва

Плоский шов

Программа 02

При оптимальной установке всех регуляторов натяжения игольные нитки (зеленая и голубая) с изнанки должны быть едва заметными. Нитка петлителя (фиолетовая) должна быть затянута достаточно слабо.

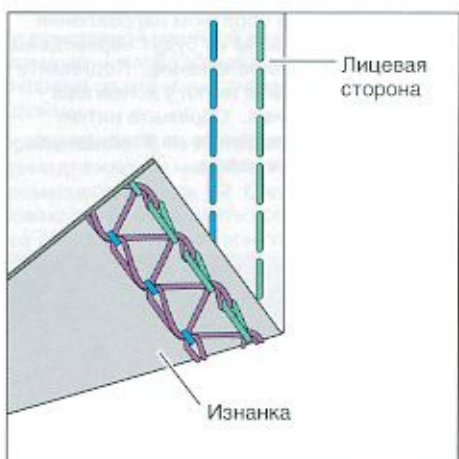

Слишком слабое натяжение правой игольной (зеленой) нитки.

Установите зеленый регулятор на большее значение натяжения нитки

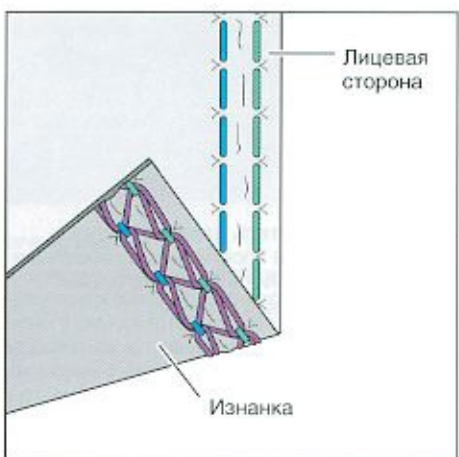

Слишком сильное натяжение игольных (зеленой и голубой) ниток, и материал собирается в складки.

Установите зеленый и голубой регуляторы на меньшее значение натяжения ниток.

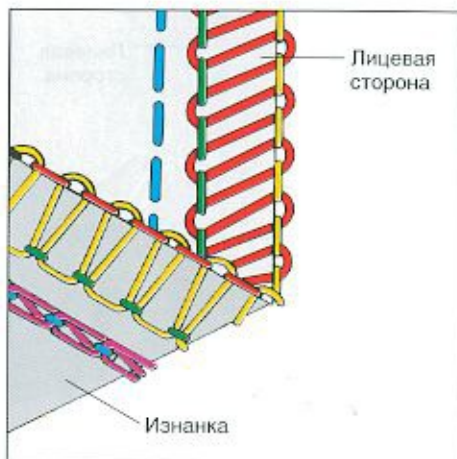

5-ниточный укрепительный шов

Программа 09

Так как 5-ниточный укрепительный шов состоит из строчки 2-ниточного цепного стежка и 3-ниточного оверлочного шва, о возможностях корректировки этих швов см. ниже и на стр. 49.

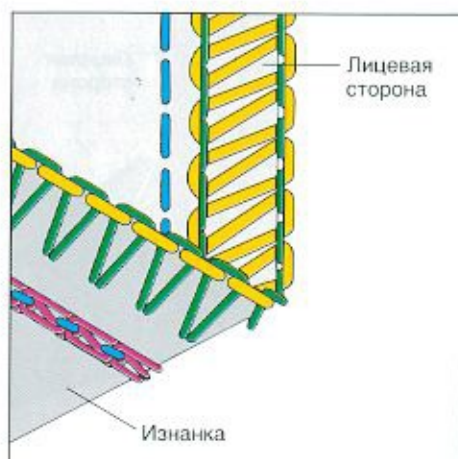

4-ниточный укрепительный шов

Программа 08

Так как 4-ниточный укрепительный шов состоит из строчки 2-ниточного цепного стежка и 2-ниточного шва FLATLOCK, о возможностях корректировки этих швов см. ниже и на стр. 51.

Внимание: При выполнении 4-ниточного укрепительного шва установите конвертор (см. стр. 32).

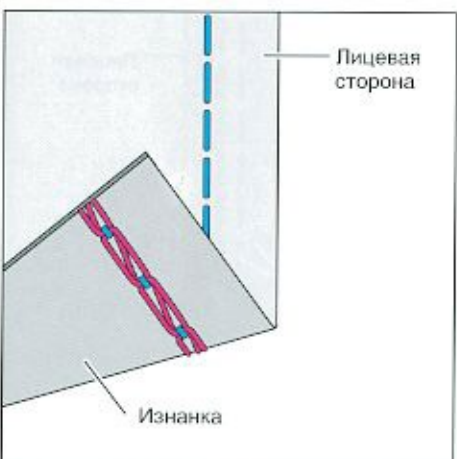

Двухниточный цепной стежок

Программа 01

При оптимальной установке всех регуляторов натяжения игольная нитка (голубая) с изнанки должна быть едва заметной.

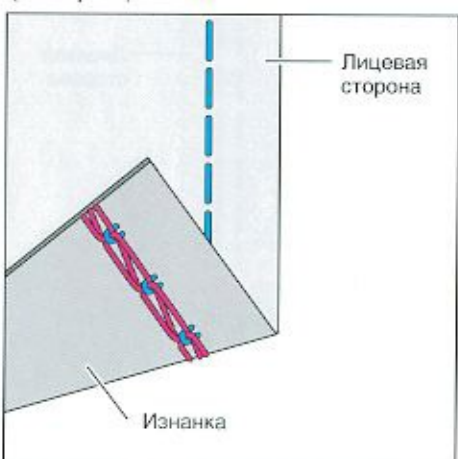

Натяжение игольной нитки (голубой) слишком слабое.

Поверните голубой регулятор на большее значение натяжения нитки

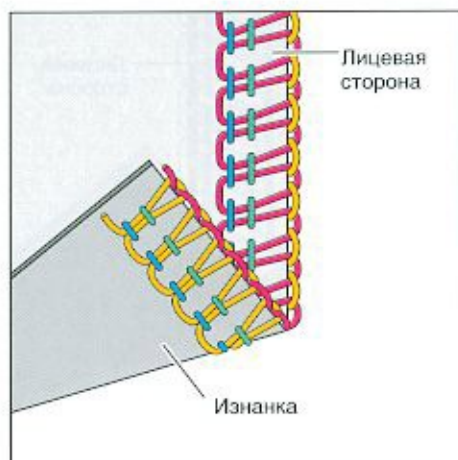

4-ниточный обметочный шов

Программа 07

При оптимальной установке всех регуляторов натяжения переплетение ниток обоих петлителей (красной и желтой) происходит точно на кромке материала.

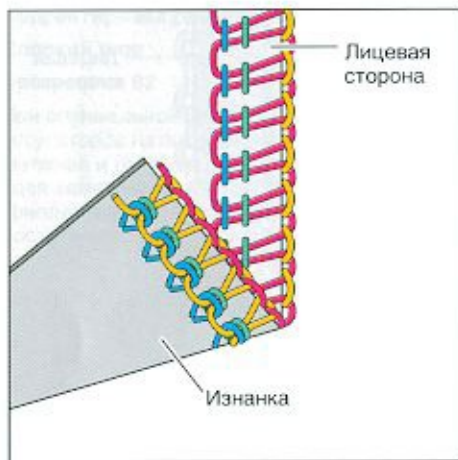

Натяжение игольных ниток (голубой и зеленой) слишком слабое.

Установите голубой и зеленый регуляторы на большее значение натяжения нитки

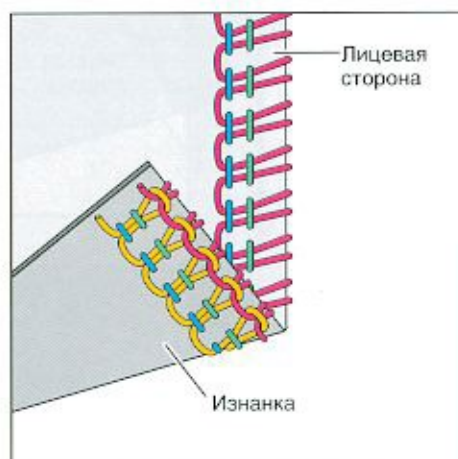

Нитка правого петлителя (красная) появляется на изнаночной стороне материала.

Поверните красный регулятор в сторону усиления натяжения нитки и/или желтый регулятор в сторону ослабления натяжения.

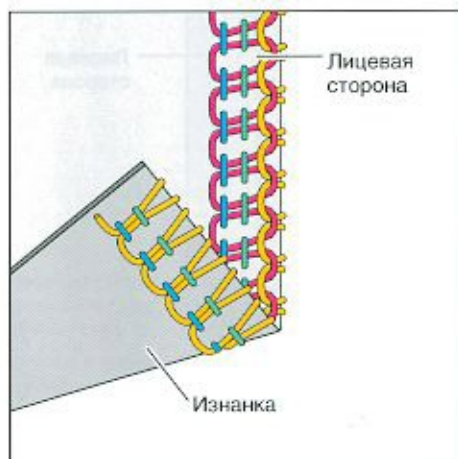

Нитка левого петлителя (желтая) появляется на лицевой стороне материала.

Поверните желтый регулятор в сторону усиления натяжения нитки и/или красный регулятор в сторону ослабления натяжения.

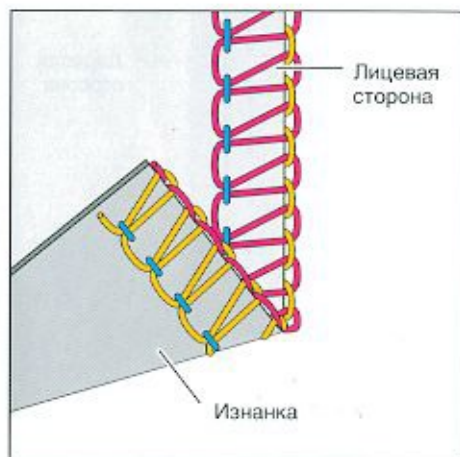

**3-ниточный обметочный шов,
широкий и узкий**

Программы 05 и 06

При оптимальной установке всех регуляторов натяжения переплетение ниток обоих петлителей (красной и желтой) происходит точно на кромке материала.

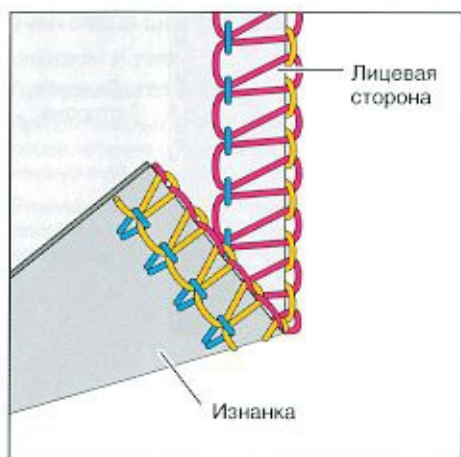

Натяжение игольной нитки слишком слабое.

Установите соответствующий регулятор на большее значение натяжения нитки

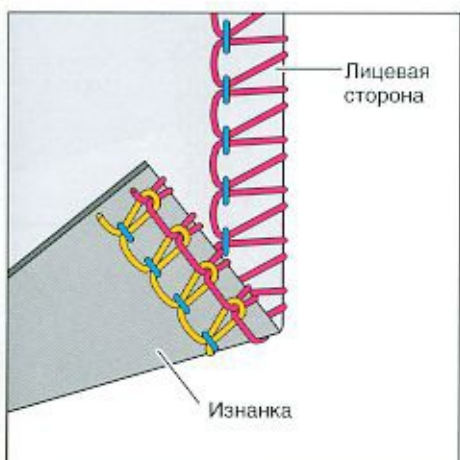

Нитка правого петлителя (красная) появляется на изнаночной стороне материала.

Поверните красный регулятор в сторону усиления натяжения нитки и/или желтый регулятор в сторону ослабления натяжения.

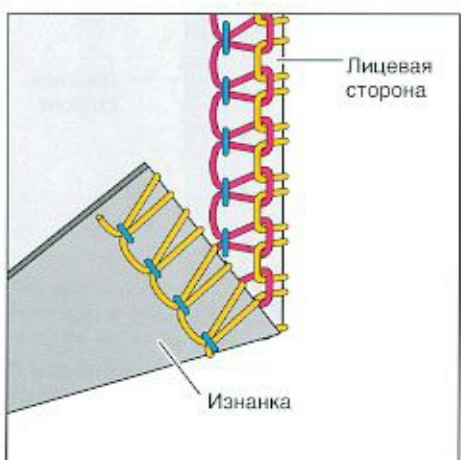

Нитка левого петлителя (желтая) появляется на лицевой стороне материала.

Поверните желтый регулятор в сторону усиления натяжения нитки и/или красный регулятор в сторону ослабления натяжения.

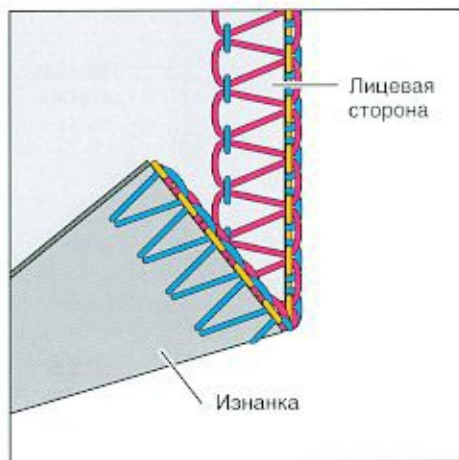

3-ниточный шов FLATLOCK
широкий и узкий
Программы 16 и 18

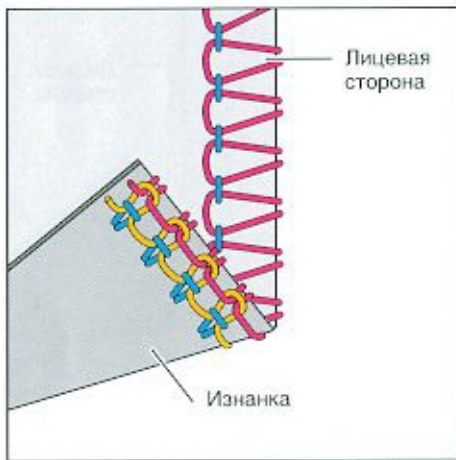

Натяжение **игольной нитки** слишком сильное.
 Установите регулятор натяжения игольной нитки (голубой) на меньшее значение натяжения нитки.

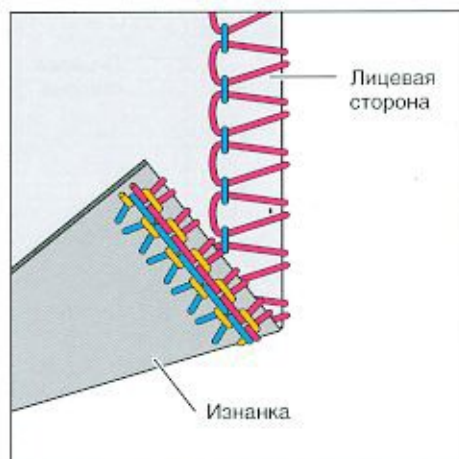

Нитка **правого петлителя** (красная) появляется на изнаночной стороне материала.
 Установите красный регулятор на большее значение натяжения нитки.

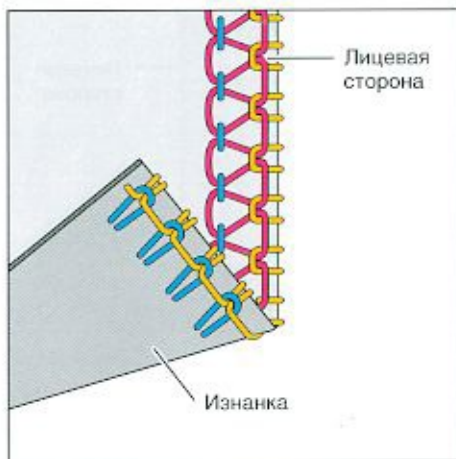

Натяжение нитки **левого петлителя** (желтой) слишком слабое.
 Установите желтый регулятор на большее значение натяжения нитки.

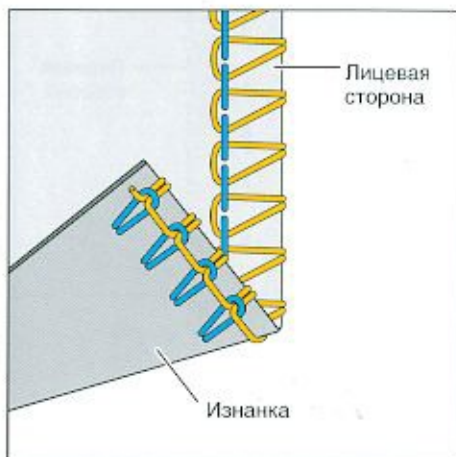

2-ниточный шов FLATLOCK

широкий и узкий

Программы 03 и 04

При оптимальной установке натяжения переплетение обеих ниток происходит на изнаночной стороне материала.

Внимание: При выполнении 2-ниточного плоского шва FLATLOCK установите конвертор (см. стр. 32).

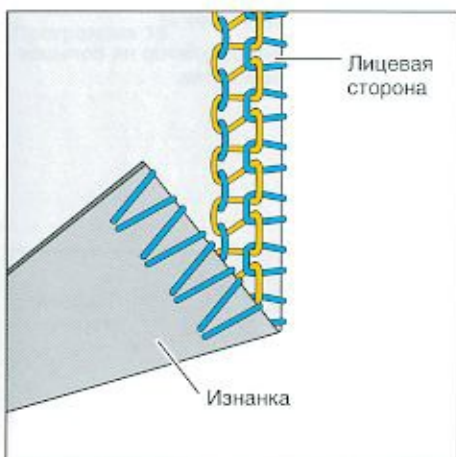

Натяжение игольной нитки слишком слабое или слишком сильное натяжение нитки левого петлителя (желтой).

Поверните соответствующий регулятор натяжения игольной нитки в сторону усиления натяжения и/или желтый регулятор в сторону ослабления натяжения.

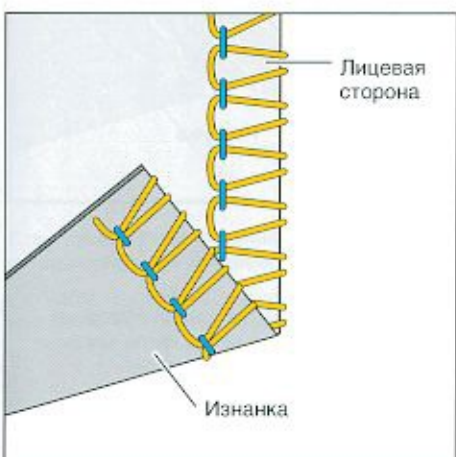

Натяжение (желтой) нитки левого петлителя слишком слабое или слишком сильное натяжение игольной нитки

Поверните желтый регулятор в сторону усиления натяжения нитки и/или ослабьте натяжение соответствующей игольной нитки.

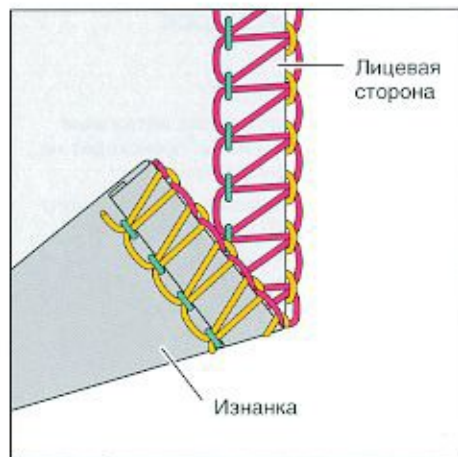

3-ниточный ролевой подрубочный шов
Программа 14

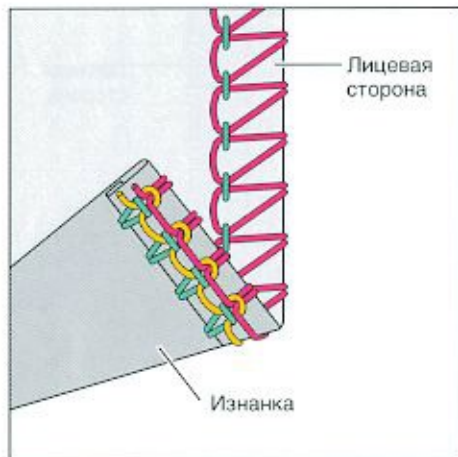

Слишком слабое натяжение **правой игольной нитки** (зеленой).
Установите зеленый регулятор на большее значение натяжения нитки.

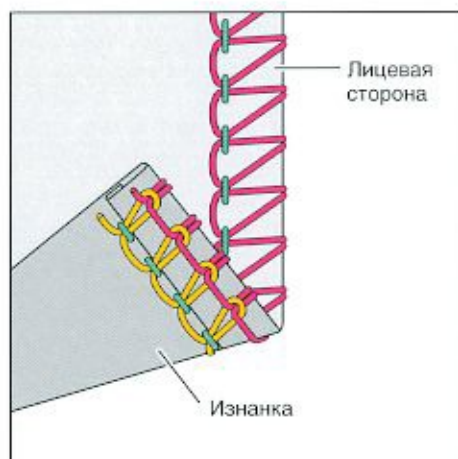

Нитка правого петлителя (красная) появляется на изнаночной стороне материала.

Поверните красный регулятор в сторону усиления натяжения нитки и/или желтый регулятор в сторону ослабления натяжения.

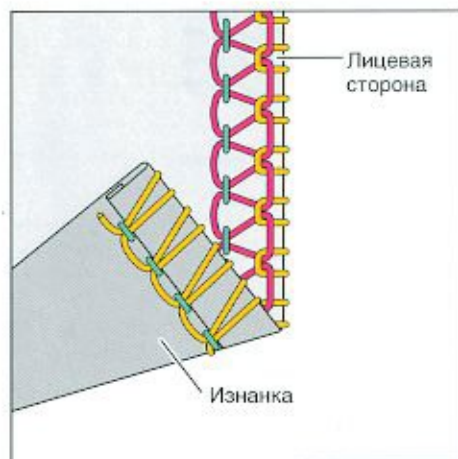

Нитка левого петлителя (желтая) появляется на изнаночной стороне материала.

Поверните желтый регулятор в сторону усиления натяжения нитки и/или красный регулятор в сторону ослабления натяжения.

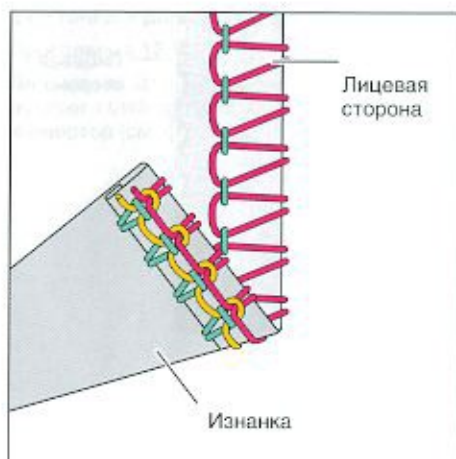

3-ниточный ролевой шов, перевернутый
Программа 15

Нитка правого петлителя (красная) обметывает край материала лишь частично.

Поверните красный регулятор в сторону ослабления натяжения нитки и/или желтый регулятор в сторону усиления натяжения.

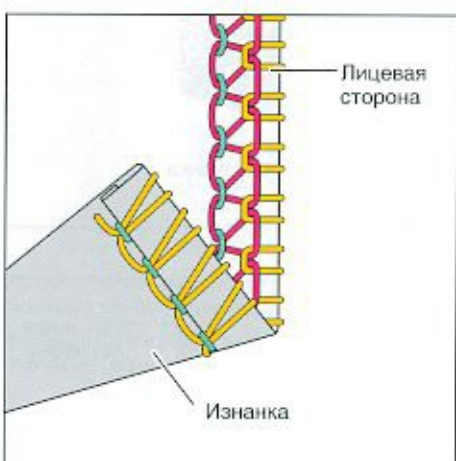
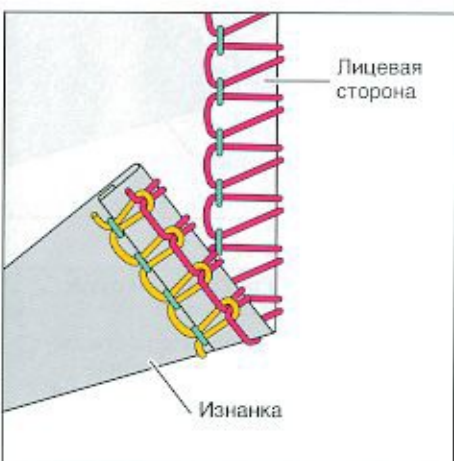

Слишком слабое натяжение **правой игольной нитки (зеленой)**.

Установите зеленый регулятор на большее значение натяжения нитки.

Нитка левого петлителя (желтая) появляется на изнаночной стороне материала.

Поверните желтый регулятор в сторону усиления натяжения нитки и/или красный регулятор в сторону ослабления натяжения.

2-ниточный ролевой подрубочный шов Программа 12

Внимание: Для выполнения 2-ниточного ролевого подрубочного шва требуется установить конвертор (см. стр. 32).

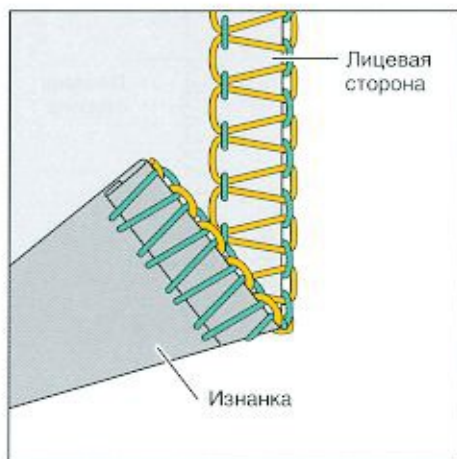

Слишком сильное натяжение **правой игольной нитки** (зеленой).

Поверните зеленый регулятор в сторону ослабления натяжения нитки и/или желтый регулятор в сторону усиления натяжения.

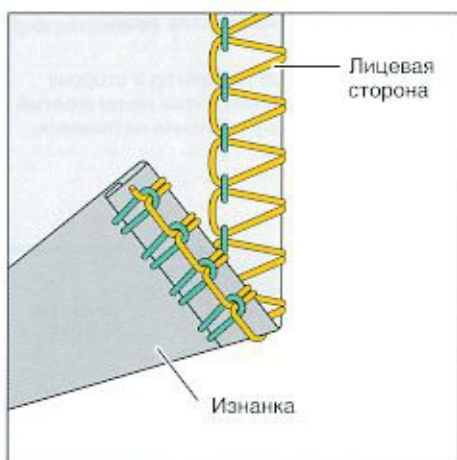

Натяжение **нитки левого петлителя** (желтой) слишком сильное.

Поверните желтый регулятор в сторону ослабления натяжения нитки и/или зеленый регулятор в сторону усиления натяжения.

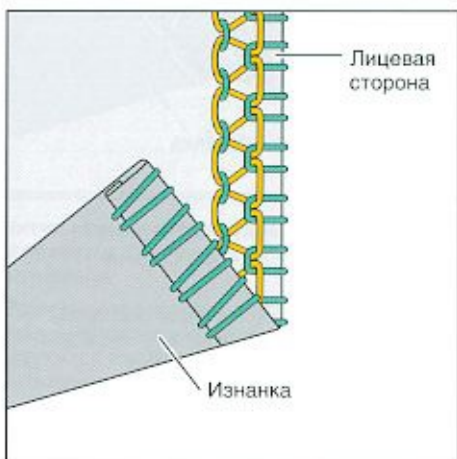



2-ниточный ролевой шов, перевернутый Программа 13

Внимание: Для выполнения 2-ниточного ролевого шва требуется установить конвертор (см. стр. 32).

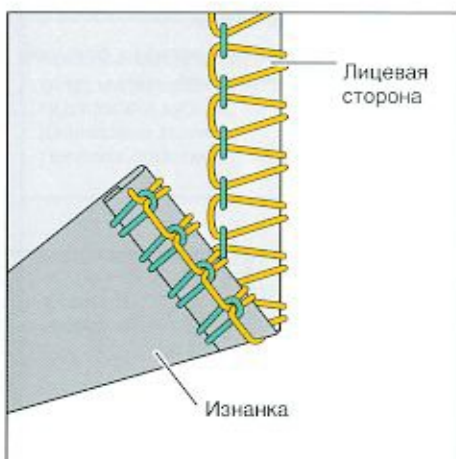

Слишком слабое натяжение **правой игольной нитки** (зеленой) .

Поверните зеленый регулятор в сторону усиления натяжения нитки и/или желтый регулятор в сторону ослабления натяжения.

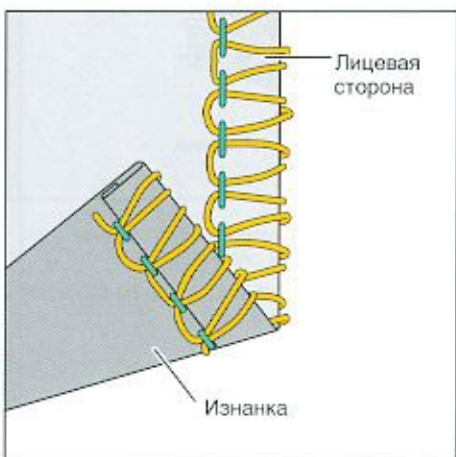

Натяжение **нитки левого петлителя** (желтой) слишком слабое.

Установите желтый регулятор на большее значение натяжения нитки.

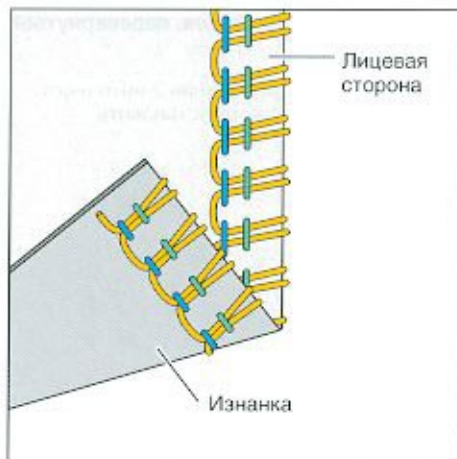

2-игольный -3-ниточный отделочный шов
Программа 10

Внимание: При выполнении 2-игольного 3-ниточного отделочного шва установите конвертер (см. стр. 32).

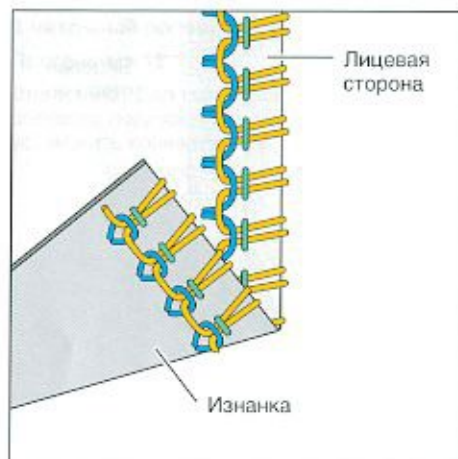

Натяжение **левой** игольной нитки (голубой) слишком слабое.

Установите голубой регулятор на большее значение натяжения нитки.

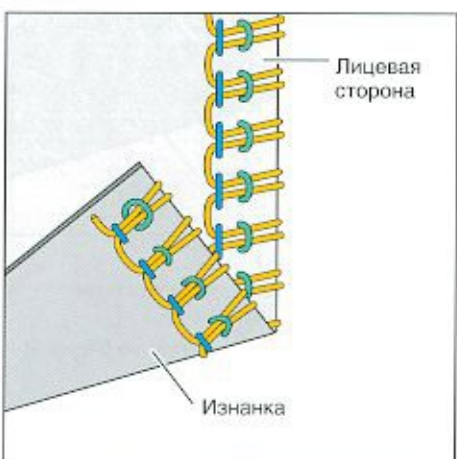

Слишком слабое натяжение **правой** игольной нитки (зеленой).

Установите зеленый регулятор на большее значение натяжения нитки.

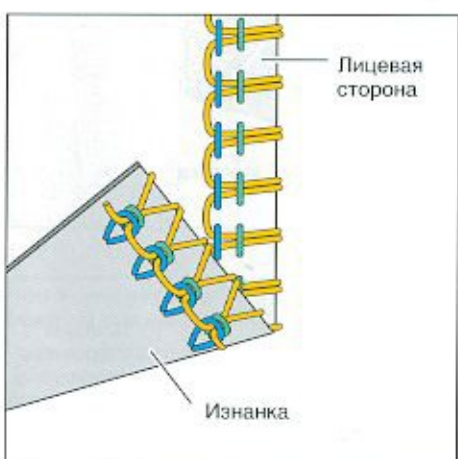

Натяжение нитки **левого** петлителя (желтой) слишком сильное.

Установите желтый регулятор на меньшее значение натяжения нитки.

Таблица ниток для 2-, 3- и 4-ниточных краеобметочных швов

Материал	Нитка	Длина стежка
Легкие материалы: органди, тонкий трикотаж тафта, шелк подкладочные материалы	Хлопчатобумажные № 50 - 70 Синтетические № 70 - 140	2,0 - 4,0 мм
Материалы средней плотности: хлопчатобумажные ткани, трикотаж льняные ткани, плательные ткани	Хлопчатобумажные № 40 - 60 Синтетические № 70 - 140	2,0 - 4,0 мм
Тяжелые материалы: твид, материалы для пиджаков и курток, джинсовые ткани, тяжелое полотно	Хлопчатобумажные № 30 - 50 Синтетические № 70 - 140	2,0 - 4,0 мм
Вязаные изделия	Хлопчатобумажные № 40 - 60 Синтетические № 70 - 140	2,0 - 4,0 мм
2- или 3-ниточный ролевой подрубочный шов	Синтетические № 120 - 140 Текстурированные нити	1,0 - 2,0 мм

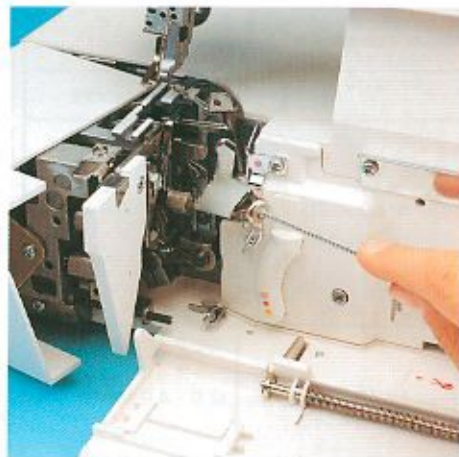

Технический уход за машиной

Чистка машины

Выключите сетевой выключатель

Снимите контейнер для обрезков ткани и откройте крышку петлителей и поворотную часть швейной платформы. Отключите верхний нож (см. стр. 30) и снимите лапку и игольную пластину.

Щеткой-кисточкой из комплекта принадлежностей удалите пыль и волоконный пух от верхнего и нижнего ножа, дифференциального транспортера и из полости петлителей.

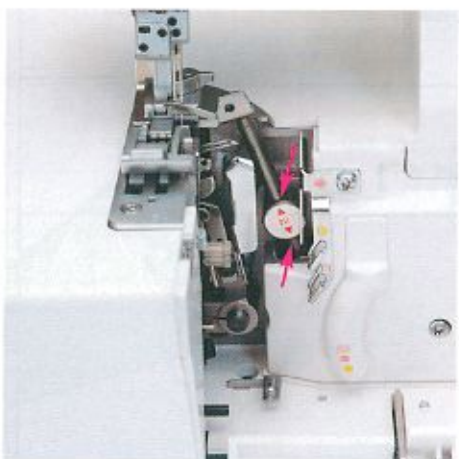

Смазка машины

Выключите сетевой выключатель

Переведите правый оверлочный петлитель в крайнее верхнее положение. После каждой чистки машины смазывайте отмеченные на рисунке места, пользуясь масленкой, входящей в комплект принадлежностей. Достаточно одной-двух капель масла для швейных машин ПФАФФ. Остальные детали машины изготовлены из специальных материалов и не нуждаются в смазке.



Чистка резиновых опор

Время от времени следует чистить спиртом резиновые опоры машины. Благодаря этому обеспечивается ее надежная устойчивость.

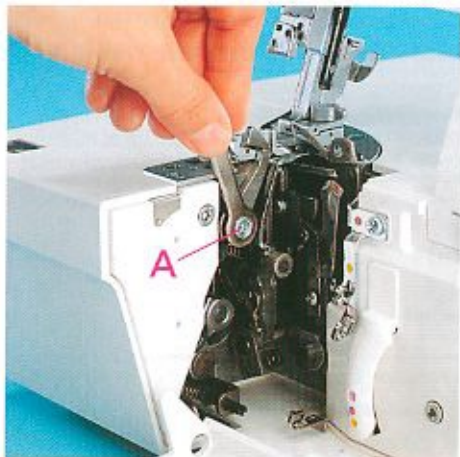

Замена верхнего ножа

Выключите сетевой выключатель

Снятие ножа: Установите регулятор ширины шва на 3,5 мм. Зафиксируйте положение верхнего ножа (см. стр. 39), после чего отверткой из комплекта принадлежностей ослабьте винт крепления **A** и снимите верхний нож.



Установка: Вставьте новый верхний нож и лишь слегка затяните винт крепления. Поверните затем маховое колесо, чтобы перевести верхний нож в крайнее нижнее положение.

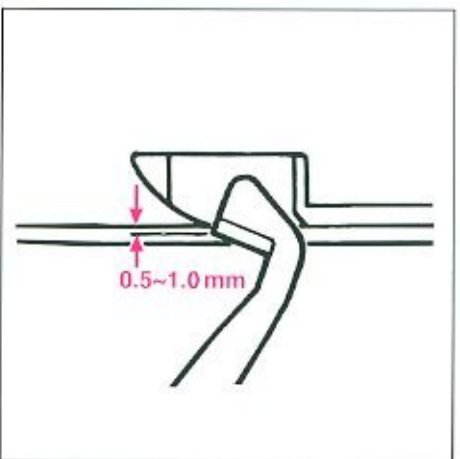

В этом положении передняя кромка верхнего ножа должна находиться на **0,5-1,0 мм** ниже **режущей кромки нижнего ножа**. После установки верхнего ножа в нужное положение можно затянуть винт крепления. Ослабьте фиксирующий винт подвижного верхнего ножа.



Замена осветительной лампочки

Выключите сетевой выключатель

Отверткой из комплекта принадлежностей выверните крепежный винт крышки осветительной лампочки 16, чтобы можно было снять крышку.



Отожмите лампочку в патроне до отказа. Поверните лампочку на пол оборота против часовой стрелки и извлеките ее.



Вставьте новую лампочку (макс. мощность 15 Вт) в патрон и поверните ее, чтобы оба штырька лампочки зашли в прорези. После этого вдавите лампочку в патрон до отказа и поверните по часовой стрелке, пока она не будет закреплена в патроне.

Установите на место крышку осветительной лампочки и закрепите ее винтом.

Возможные неполадки и их устранение

Машина рассчитана на как можно более простое обслуживание. Она не требует каких-либо сложных регулировок. Однако при незначительных ошибках в регулировке и управлении возможны описываемые ниже неполадки. Их можно легко устранить, если следовать приводимым ниже указаниям.

Неполадка	Причина	Способ устранения
Поломка иглы	Изогнута игла или повреждено ее острие. Игла вставлена в иглодержатель не до упора. Слишком туго натянут материал.	Установить новую иглу (см. стр. 13). Правильно вставить иглу (см. стр. 13). Не подтягивать материал во время шитья.
Обрыв нитки	Машина неправильно заправлена нитками. Спутывание ниток. Слишком сильное натяжение ниток. Игла вставлена в иглодержатель не до упора. Применена игла другой системы.	Правильно заправить машину (см. стр. 14 - 23). Проверить, не запутываются ли нитки на подставке с бобинами и далее по ходу их проводки. Отрегулировать натяжение ниток (см. стр. 46-56). Правильно вставить иглу (см. стр. 13). Применять иглы системы EL X 705.
Пропуск стежков	Изогнута игла или повреждено ее острие. Игла вставлена в иглодержатель не до упора. Применена игла другой системы. Машина неправильно заправлена нитками.	Установить новую иглу (см. стр. 13). Правильно вставить иглу (см. стр. 13). Применять иглы системы EL X 705. Правильно заправить машину (см. стр. 14 - 23).
Неправильное образование строчки	Неправильно отрегулировано натяжение ниток	Заново отрегулировать натяжение ниток (см. стр. 46-56).
Неравномерный рисунок строчки 3- или 4-ниточного обметочного шва, причем нитка правого петлителя не прошивается.	Конвертер установлен в рабочем положении.	Конвертер должен быть снят (см. стр. 32).
Машина не запускается, хотя сетевой выключатель включен	Проверена подача питания к электродвигателю.	Закрыть крышку петлителей (см. стр. 8).
Неровная обрезка материала	Скопление пуха между верхним и нижним ножами. Затуплен нижний нож.	Прочистить ножи. Заменить верхний нож (см. стр. 59).
Сморщивание шва	Слишком сильное натяжение ниток. Неправильно установлен дифференциальный транспортер. Спутывание ниток из-за их неправильной заправки в машину.	Уменьшить натяжение ниток. Скорректировать установку дифференциального транспортера (см. стр. 36, 37). Правильно заправить машину (см. стр. 14 - 23).
Неравномерное движение материала под лапкой	Слишком малая длина стежка. Усилие прижима лапки слишком мало для плотного материала. Усилие прижима лапки слишком велико для тонкого материала.	Увеличить длину стежка (см. стр. 38). Усилить прижим лапки (см. стр. 28). Ослабить прижим лапки (см. стр. 28).

Дополнительные принадлежности

Для этой машины предлагается широкий ассортимент дополнительных принадлежностей, облегчающих выполнение специальных швейных работ. Их можно приобрести за отдельную плату у дилеров ПФАФФ.

Принадлежность	Каталожный номер	Назначение
Универсальная лапка М	29 924 993 82-002	Лапка, на которой могут быть установлены направители Н1, Н2 и Н3
Направитель для кружева и каймы Н1	29 924 993 82-003	Направитель для пришивания кружева или каймы (к изнанке материала)
Кромконаправитель Н2	29 924 993 82-001	Направитель для подшивки срезных краев.
Направитель для отделочной тесьмы Н3	29 924 993 82-004	Направитель для пришивания отделочной тесьмы в качестве каймы.
Прозрачная лапка N	29 924 993 82-006	Лапка с желобком для вкладной нити. Может применяться совместно с направителем Н1.
Направитель для декоративных строчек N1	29 924 993 82-007	Для простегивания строчки 2-ниточного цепного стежка или 3-ниточного оверлочного шва, а также для создания декоративных эффектов.
Направитель для соединения деталей меружкой F2	29 924 993 82-008	Направитель для соединения двух деталей с одинаковым расстоянием. Использовать прозрачную лапку F из стандартного комплекта принадлежностей.
Направитель для кружева F3	29 924 993 82-005	Направитель для пришивания кружева (к лицевой стороне материала). Использовать прозрачную лапку F из стандартного комплекта принадлежностей.
Направитель запошивочного шва F4	29 924 993 82-009	Направитель для запошивочных швов. Использовать прозрачную лапку F из стандартного комплекта принадлежностей.
Лапка для застрачивания защипов К	29 924 993 82-011	Для застрачивания защипов с использованием язычка для застрачивания защипов К1 и направителя К2.
Язычок для застрачивания защипов К1	29 924 993 82-012	Для застрачивания мелких складок (зашщипов).
Направитель для защипов К2	29 924 993 82-010	Для застрачивания мелких складок (зашщипов) с вкладной нитью.
Лапка для пришивания вешалок и шлевок L	29 924 993 82-013	Для пришивания шлевок и вешалок, а также для создания декоративных эффектов.
Универсальное устройство для обтачивания тесьмой	29 924 993 82-014	Для обтачивания краев материала отделочной тесьмой различной ширины.
Лапка для вшивания бисера Р	29 924 993 82-015	Для вшивания бисерных нитей.
Игольная пластина для вшивания бисера Р	29 924 993 82-016	С помощью этой пластины и лапки вшивания бисера Р имеется возможность при выполнении ролевого подрубочного шва в ходе одной операции одновременно вшивать бисерную нить.

Принадлежность	Каталожный номер	Назначение
Универсальная лапка С	29 924 993 82-017	Для вшивания тесьмы и резиновой ленты совместно с различными приставками для вшивания резиновых лент.
Приставка для вшивания резиновой ленты шириной 7,5 мм	29 924 993 82-034	Для вшивания резиновой ленты шириной до 7,5 мм.
Приставка для вшивания резиновой ленты шириной 10 мм	29 924 993 82-035	Для вшивания резиновой ленты шириной до 10 мм.
Приставка для вшивания резиновой ленты шириной 13 мм	29 924 993 82-036	Для вшивания резиновой ленты шириной до 13 мм.
Лапка для собирания сборок G	29 924 993 82-018	Для одновременного собирания сборок и сшивания двух слоев материала.
Лапка потайного стежка D	29 924 993 82-019	Для незаметного подшивания краев и декоративной отделки кромок.
Лапка для нашивания тесьмы и галуна Q	29 924 993 82-020	Для нашивания тесьмы и галуна. При совместном использовании с направителем K2 можно прошивать декоративной нитью накладные нити из фасонной пряжи, вкладные нити, шнуры или ленты.
Лапка для вшивания выпушки E	29 924 993 82-028	Для направления и вшивания окантовочной тесьмы.
Аппаратодержатель	29 924 993 82-021	Держатель, к которому крепятся перечисленные ниже принадлежности с использованием крепежного винта и отчасти поворотного рычага.
Крепежный винт	29 924 993 82-023	Для крепления перечисленных ниже принадлежностей к аппаратодержателю.
Кромконаправитель с размерными делениями	29 924 993 82-022	Для направления края ткани и одновременного определения ширины обреза или шва (применяется совместно со стандартной лапкой машины).
Язычок для собирания сборок	29 924 993 82-027	Для одновременного сосбаривания и сшивания двух слоев материала (применяется совместно со стандартной лапкой машины).
Устройство для обтачивания 40 мм	2992499382-031	Для обтачивания краев тесьмой шириной 40 мм. Ширина окантовки 1-12 мм (применяется совместно со стандартной лапкой машины).
Поворотный рычаг	29 924 993 82-024	Для крепления перечисленных ниже принадлежностей к аппаратодержателю.
Направитель кругового шва	29 924 993 82-025	Для стачивания округленной детали с прямой деталью (применяется совместно со стандартной лапкой машины).
Аппарат для вшивания выпушки	29 924 993 82-030	Применяется совместно с лапкой для выпушки E при окантовке краев и направлении шнура и вкладной нити между двумя слоями материала.

Технические данные:

Макс. скорость шитья	1300 стежков/мин
Ширина шва	1,4 - 9,0 мм
Ширина плоского шва	5 мм
Длина стежка	0,5 - 4,0 мм
Прижимная лапка	Система сменных лапок
Смазка	Ручная
Высота подъема лапки	4,5 мм
Дополнительный подъем лапки	2,0 мм
Система игл	EL x 705, каталожн. № 2002
Номера игл	80/12, 90/14
Число ниток	2, 3, 4, 5
Размеры (длина x ширина x высота)	355 x 290 x 300 мм
Масса	8,6 кг

Комплектность

- 1 Машина
- 1 Педальный пускатель
- 1 Руководство по эксплуатации / Гарантийная карта
- 1 Контейнер для обрезков ткани и ниток
- 1 Чехол для машины
- 1 Коробка с принадлежностями
- 1 Приставная швейная платформа