

JUKI®

КОМПЬЮТЕРНАЯ ШВЕЙНАЯ МАШИНА

Модель HZL-NX7

РУКОВОДСТВО ПО ЭКСПЛУАТАЦИИ

EAC



ВНИМАНИЕ

Перед началом работы внимательно прочтите настоящее руководство по эксплуатации, так как оно содержит важную информацию по эксплуатации машины, а также по технике безопасности.

Храните это руководство в доступном месте, чтобы вы могли обратиться к нему в любое время во время эксплуатации машины.

“ВАЖНЫЕ УКАЗАНИЯ ПО ТЕХНИКЕ БЕЗОПАСНОСТИ”

При эксплуатации электроприбора всегда соблюдайте основные правила техники безопасности, в том числе следующее: «Прочтите все инструкции, прежде чем приступить к эксплуатации швейной машины».

“ОПАСНО ____ Для снижения риска поражения электрическим током:”

1. Никогда не оставляйте без присмотра включённую в электросеть машину.
2. Всегда вынимайте вилку из розетки после завершения работы или перед очисткой машины.

“ПРЕДУПРЕЖДЕНИЕ ____ Для снижения рисков причинения ожогов, возникновения пожара, поражения током или причинения других травм человеку:”

1. Не позволяйте использовать машину в качестве игрушки. Будьте внимательны при работе на машине в присутствии детей. Особое внимание уделяйте детям, если они самостоятельно используют машину. Эта швейная машина может использоваться детьми в возрасте от 8 лет и старше и людьми с ограниченными физическими, сенсорными или умственными возможностями или недостатком опыта и знаний, если за ними осуществляется наблюдение или они ознакомились с инструкцией по безопасной эксплуатации швейной машины и осознают уровень опасности. Детям запрещается играть со швейной машиной. Запрещается детям чистить машину без присмотра взрослых.
2. Используйте машину только для целей, описанных в настоящем руководстве. Используйте только рекомендованные производителем комплектующие, указанные в данном руководстве.
3. Категорически запрещается осуществлять эксплуатацию машины с повреждённым шнуром питания или штепсельной вилкой, если машина работает ненадлежащим образом, если машину уронили или повредили, или если машина попала в воду. Верните машину ближайшему уполномоченному дилеру или в сервисный центр для проверки, ремонта, регулировки электрической или механической частей.
4. Запрещается эксплуатировать устройство при наличии посторонних предметов в вентиляционных отверстиях. Поддерживайте вентиляционные отверстия машины и ножной педали в чистом состоянии (обеспечьте отсутствие пыли, скоплений ворса и частиц ткани и нитей).
5. Не прикасайтесь к подвижным деталям машины. Особое внимание уделяйте зоне работы иглы.
6. Всегда используйте подходящую игольную пластину. Неправильно подобранная игольная пластина может стать причиной поломки иглы.
7. Запрещается использовать гнутые и деформированные иглы.
8. Не тяните и не подталкивайте ткань при шитье. Это может привести к отклонению иглы и её поломке.
9. Выключайте машину («0») при выполнении каких-либо регулировок (настроек) в игольной зоне, например, при заправке нити, замене иглы, заправке шпульки или смене прижимной лапки и т.п.
10. Всегда отключайте машину от электрической розетки при снятии крышек, смазке или при выполнении других разрешенных пользователю настроек, упомянутых в этой инструкции.
11. Запрещается помещать или вставлять какие-либо предметы в отверстия машины.
12. Эксплуатация машины вне помещения запрещена.
13. Запрещается осуществлять эксплуатацию машины в помещениях, в которых применяются аэрозоли (распыляемые) вещества или в которые подается кислород.
14. Чтобы отсоединить машину от сети, переведите все ручки управления в положение «0», а затем извлеките вилку из розетки.
15. Не извлекайте вилку из розетки, держась за шнур. Беритесь за вилку, а не за шнур.
16. В большинстве случаев, машину следует отключить от сети электропитания, если она не используется.
17. Если шнур питания этого устройства повреждён, он должен быть заменен на специальный шнур силами ближайшего уполномоченного дилера или сервисного центра.
18. (Кроме США/ Канады) Эта машина оснащена двойной изоляцией. Используйте только идентичные сменные детали. Смотрите инструкцию по обслуживанию машин с двойной изоляцией.

“ОБСЛУЖИВАНИЕ ИЗДЕЛИЙ С ДВОЙНОЙ ИЗОЛЯЦИЕЙ”

В изделиях с двойной изоляцией используются две системы изоляции вместо заземления. В изделиях с двойной изоляцией средства заземления не предусматриваются. Обслуживание изделия с двойной изоляцией требует особой осторожности и знаний конфигурации системы; обслуживание должно выполняться только силами квалифицированного обслуживающего персонала. Сменные детали изделия с двойной изоляцией должны быть идентичны заменяемым деталям изделия. Изделия с двойной изоляцией предусматривают наличие надписи DOUBLE INSULATION (ДВОЙНАЯ ИЗОЛЯЦИЯ) или DOUBLE INSULATED (С ДВОЙНОЙ ИЗОЛЯЦИЕЙ). На изделии может быть изображен соответствующий маркировочный символ .

“СОХРАНИТЕ ЭТУ ИНСТРУКЦИЮ”

«Эта швейная машина предназначена только для бытового использования».

Поздравляем Вас с приобретением швейной машины JUKI.



Просим Вас ознакомиться с правилами и мерами техники безопасности, описанными в разделе «Безопасная эксплуатация швейной машины» руководства, прежде чем приступить к эксплуатации машины, чтобы Вы могли полностью понять функции и порядок работы машины. Это позволит Вам использовать швейную машину на протяжении долгого времени.

После прочтения руководства по эксплуатации, пожалуйста, не забудьте сохранить его вместе с гарантией для того, чтобы вы могли им воспользоваться в случае необходимости.

Безопасная эксплуатация швейной машины

Символы и пиктограммы, используемые в Руководстве по эксплуатации и указанные на швейных машинах, применяются для обеспечения безопасной эксплуатации швейной машины, а также для предупреждения возможных рисков получения травм пользователем, либо другими людьми.

Предупреждающие маркировочные знаки используются для различных целей, описанных ниже.

	ПРЕДУПРЕЖДЕНИЕ	Указывает на вероятный риск получения серьезных травм или летальный исход при игнорировании этого предупреждения, а также при неправильной эксплуатации швейной машины.
	ВНИМАНИЕ	Указывает на операции и т.п., которые могут привести к причинению травм и/или физическому повреждению в случае игнорирования этого предупреждения, а также при неправильной эксплуатации швейной машины.

Значения пиктограмм:

	Предупреждение о неопределённой опасности		Риск поражения электрическим током		Риск возникновения пожара		Риск травм рук
	Неопределённый запрет		Разборка/изменение конструкции запрещены		Не размещайте пальцы под иглой		Не заливайте масло и т.п.
	Требование стандартных правил поведения		Отсоедините вилку				



ПРЕДУПРЕЖДЕНИЕ

Информацию о соответствии материалов, нитей и игл, смотрите в пояснительной таблице в разделе “Замена иглы”.

Если игла или нить не подходят используемому материалу, например, при работе с очень тяжелыми материалами (например, джинсовая ткань) используется тонкая игла (# 11 или выше), это может привести к поломке иглы и причинению травмы.

Прочие меры предосторожности

- Запрещается размещать машину под прямыми солнечными лучами или в местах с повышенной влажностью.



- Не протирайте машину агрессивными средствами, такими как растворитель.

В случае загрязнения швейной машины, добавьте небольшое количество нейтрального моющего средства на кусок мягкой ткани и тщательно протрите швейную машину.



Обратите внимание на следующие ситуации, которые могут возникнуть, так как в швейной машине используются полупроводниковые электронные компоненты и точные электронные схемы.

- Швейная машина должна эксплуатироваться в диапазоне температур от 5°C до 40°C. Слишком низкие температуры могут привести к сбоям в работе швейной машины.



- Защитное устройство швейной машины останавливает её работу для предотвращения перегрева при продолжительной работе на низкой скорости или в условиях высоких температур окружающей среды. В этом случае кнопка СТАРТ/СТОП не подсвечиваются. Швейная машина вернётся к рабочему режиму примерно через 10 минут.



*Диапазон рабочих температур швейной машины составляет от 5°C до 40°C. Не используйте швейную машину под прямыми солнечными лучами, рядом с горячей плитой, либо свечами или во влажном месте. В таких случаях температура внутренней части швейной машины может подняться, или покрытие шнура питания может расплавиться, что приведёт к пожару или поражению электрическим током.





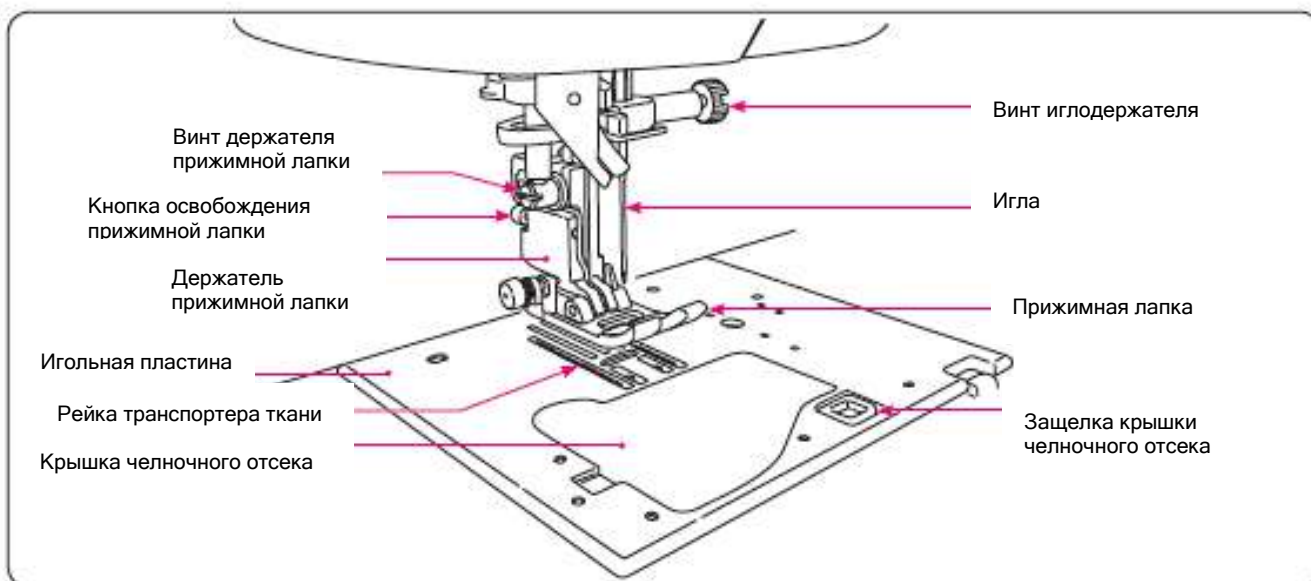
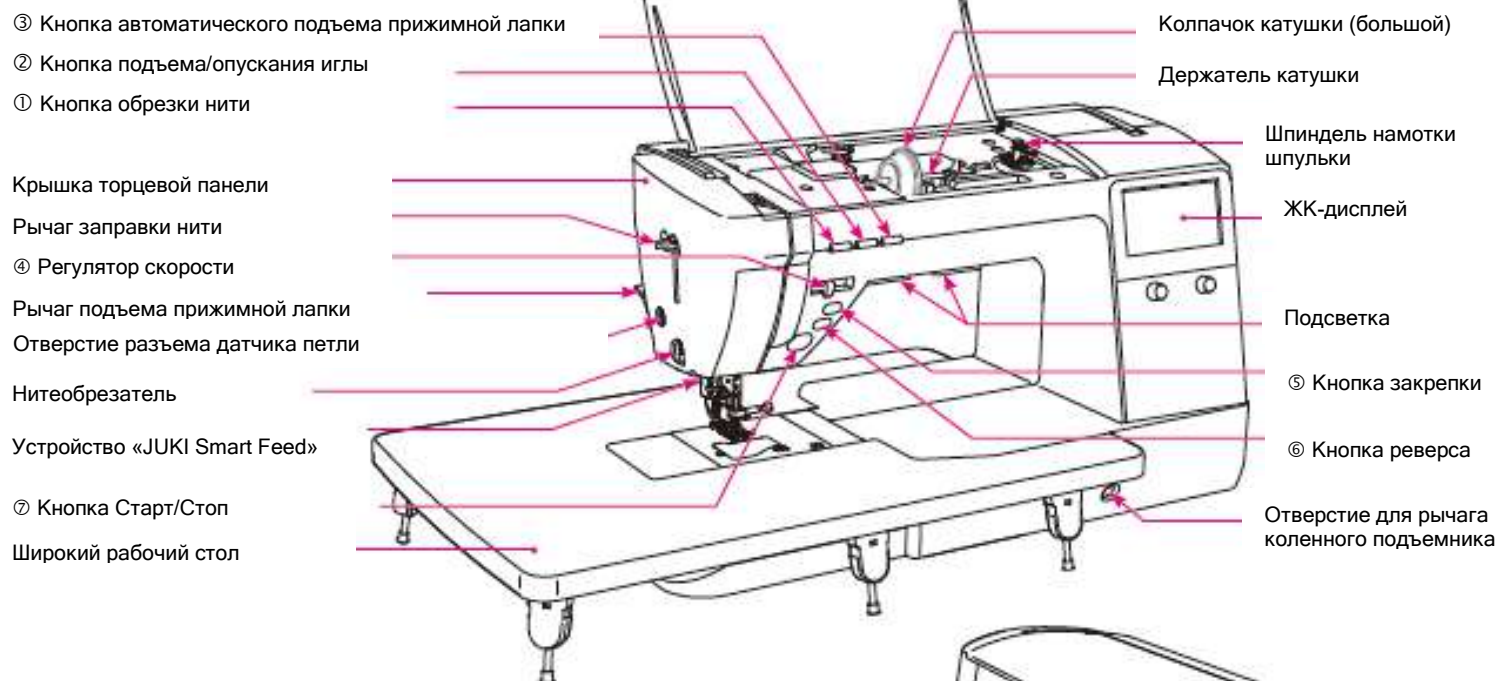

СОДЕРЖАНИЕ			
“ВАЖНЫЕ УКАЗАНИЯ ПО ТЕХНИКЕ БЕЗОПАСНОСТИ“	3	5. Подробное описание рабочих операций машины	58
Содержание	7	5.1 Опции	58
1. Внешний вид и функции устройства	9	① Настройка стандартного натяжения нити	59
1.1 Названия и функции кнопок управления	10	② Высота подъёма прижимной лапки.	60
1.2 Названия и функции символов и кнопок управления	12	③ Интерфейс настройки функций, выполняемых с поднятой прижимной лапкой	60
2. Аксессуары и дополнительные принадлежности	17	④ Функции ножной педали	61
3. Установка	18	⑤ Пуск	61
3.1 Установка широкого стола	18	⑥ Регулируемая скорость первого стежка	62
3.2 Изменение положения рабочей зоны педали	19	⑦ Регулируемая скорость стежков реверса	62
3.3 Установка рычага коленоподъёмника	20	⑧ Настройка функции штопки	63
4. Основные настройки и операции	21	⑨ Настройка громкости зуммера	64
4.1 Подключение к сети электропитания	21	⑩ Регулировка уровня яркости	64
4.2 Регулировка скорости	23	⑪ Выбор языка	65
4.3 Подъём/опускание прижимной лапки.	24	⑫ Инициализация/удаление настроек	65
4.4 Замена прижимной лапки	26	⑬ Обновление прошивки	66
4.5 Установка и отключение устройства «JUKI Smart Feed»	28	⑭ Регистрационный журнал данных	68
4.6 Замена игольной пластины и рейки транспортёра ткани	29	5.2 Информационно-справочная функция	69
4.7 Использование игольной пластины для прямой строчки	30	5.3 Режим блокировки	69
4.8 Установка иглы	31	5.4 Операция «Возврата»	69
4.9 Таблица соотношений тканей, нитей и игл	32	5.5 Операция «Удаления»	70
4.10 Подготовка шпульной нити	33	6. Настройки комбинации строчки	71
4.11 Подготовка игольной нити	37	6.1 Одиночный/комбинированный режим шитья	71
4.12 Регулировка натяжения нити	42	6.1.1 Одиночный режим шитья	71
4.13 Регулировка давления прижимной лапки	44	6.1.2 Комбинированный режим шитья	71
4.14 Настройка микроподъёмника	45	6.1.3 Настройка режима повтора	76
4.15 Шитьё двойной иглой	46	6.2 Выбор образца строчки	77
4.16 Настройка автоматической закрепки строчки, обрезки нити и подъёма прижимной лапки	49	6.2.1 Виды стандартных строчек	77
4.17 Положение иглы/ширина зигзага /длина стежка	51	6.2.2 Виды декоративных строчек.	79
4.18 Счётчик шпульной нити	53	6.2.3 Виды строчек для квилтинга	81
4.19 Настройка положения остановки иглы	56	6.2.4 Виды пуговичных петель	82
4.20 Настройка функции поворота относительно иглы	56	6.2.5 Буквенные символы	83
4.21 Отключение рейки транспортёра ткани	57	6.2.6 Пользовательская память	84
		6.2.7 Выбор строчки по номеру	85

6.3 Виды функций редактирования и применение этих функций	86	8. Список системных сообщений	127
6.3.1 Редактирование стежков штопки	86	9. Техническое обслуживание машины	130
6.3.2 Отображение строчек	88	10. Описание дополнительных комплектующих и деталей	131
6.3.3 Изменение размера удлинения строчки	89	11. Список неисправностей	133
6.3.4 Изменение размера сужения	90	12. Выбор строчек	136
6.3.5 Выбор комбинированных строчек одновременно	90		
6.3.6 Удаление	90		
6.3.7 Настройка интервала между строчками	90		
6.3.8 Изменение ширины шва пуговичной петли	90		
7. Процесс шитья	91		
7.1 Прямая строчка.	91		
7.2 Вшивание застёжки-молнии.	96		
7.3 Сшивание лоскутов пэчворка	97		
7.4 Обработка края	98		
7.5 Потайная строчка	99		
7.6 Шов-ракушка	102		
7.7 Закрепка	103		
7.8 Глазок	105		
7.9 Декоративные строчки	106		
7.10 Ажурная строчка/строчка «ёлочка»	108		
7.11 Фестоны	109		
7.12 Произвольные строчки	110		
7.13 Сужение строчки	111		
7.14 Ручная строчка для квилтинга	113		
7.15 Стежки обмётки пуговичных петель	114		
7.16 Пуговичная петля с имитацией ручного стежка, выполняемая в 2 этапа	121		
7.17 Пришивание пуговиц	123		
7.18 Квилтинг (свободная стёжка)	124		
7.19 Квилтинг (направитель для квилтинга)	126		

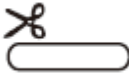
1. ВНЕШНИЙ ВИД И ФУНКЦИИ УСТРОЙСТВА

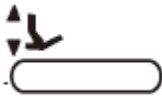

1.1 НАЗВАНИЯ И ФУНКЦИИ КНОПОК УПРАВЛЕНИЯ

		Название	Функция
①		Кнопка обрезки нити	После выполнения процесса шитья, нажмите эту кнопку, чтобы обрезать обе нити в автоматическом режиме. После обрезки нити швейная машина остановится и поднимет иглу. При работе с двойной иглой кнопка будет неактивна.
②		Кнопка подъёма / опускания иглы	Нажмите эту кнопку после остановки машины, чтобы изменить положение иглы. Когда игла находится в верхнем положении (поднята), то игла опустится и наоборот. Если эту кнопку удерживать нажатой в течение продолжительного времени, швейная машина будет выполнять процесс шитья на низкой скорости.
③		Кнопка автоматического подъёма прижимной лапки	Нажмите эту кнопку, когда швейная машина находится в режиме ожидания, чтобы изменить положение прижимной лапки. Если прижимная лапка находится в верхнем положении, она опустится в нижнее положение и наоборот. При подъёме прижимной лапки с помощью кнопки автоматического подъёма прижимной лапки, рейка транспортера ткани опустится автоматически.
④		Регулятор скорости	Скорость шитья регулируется с помощью ползунка регулятора скорости. Сместите ползунок регулятора скорости вправо, чтобы увеличить скорость или влево, чтобы уменьшить скорость. Если процесс шитья выполняется с помощью педали, вы сможете установить максимальную скорость на педали.
⑤		Кнопка закрепки	Швейная машина выполнит закрепку закрытый стежок после нажатия на эту кнопку. При нажатии на кнопку во время выполнения строчки, машина остановится после завершения одного цикла/одного этапа строчки.
⑥		Кнопка реверса	Прямая строчка и зигзаг: швейная машина выполняет реверс, пока нажата эта кнопка. Другие типы строчек (стежков): швейная машина выполняет закрепку.
⑦		Кнопка Старт/Стоп	При нажатии на эту кнопку машина начнет процесс шитья на низкой скорости и увеличит скорость до значения, заданного с помощью регулятора скорости. Нажмите повторно на эту кнопку, чтобы остановить швейную машину. Цвет кнопки обозначает состояние (режим) машины. Зеленый: Готовность к работе и/или выполнение строчки

			<p>Красный: Машина не готова к работе</p> <p>Оранжевый: Во время выполнения строчки нажата кнопка закрепки. (швейная машина делает закрепку после полного завершения строчки. Затем швейная машина останавливается).</p> <p>* Если к машине подключена педаль, кнопка Старт/Стоп не работает</p> <p>Кнопка Старт не выполняет пуск процесса шитья</p> <p>Кнопка Стоп не выполняет остановку процесса шитья.</p>
--	--	--	---

1.2 НАЗВАНИЯ И ФУНКЦИИ СИМВОЛОВ И КНОПОК УПРАВЛЕНИЯ

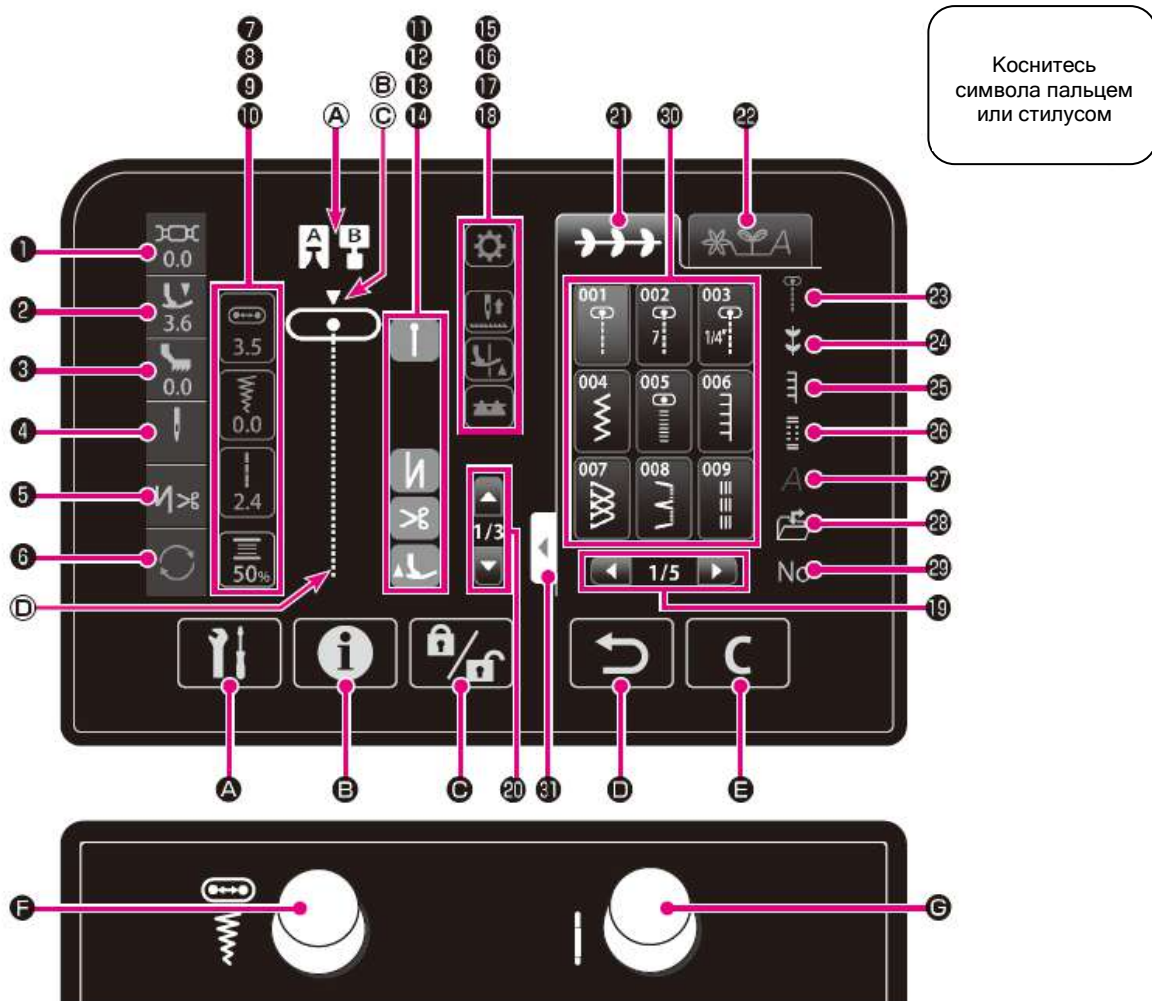



		Название	Функция
1		Натяжение нити	Отображение подробной настройки натяжения нити. Нажмите на эту иконку, если вы хотите изменить натяжение нити. Сброс значения настройки натяжения нити до исходного значения осуществляется выбором другого шаблона строчки.
2		Значение давления прижимной лапки	Отображение значения давления прижимной лапки. Нажмите на эту иконку, если вы хотите изменить значения давления прижимной лапки. Сброс значения до исходного значения осуществляется повторным включением питания.
3		Настройка функции «JUKI Smart Feed»	Эта иконка отображается при установке устройства «JUKI Smart Feed» и дает возможность выполнить настройки функции «JUKI Smart Feed».

		Название	Функция
4		Игла или иглы	Отображение подробной настройки для игл. Нажмите на эту иконку, если вы хотите изменить настройки иглы.  : Одна игла  : Две иглы
5		Иконка автоматической закрепки и обрезки нити	Настройка: выполнение закрепки в начале и в конце строчки, а также закрепки и обрезки нити/подъёма прижимной лапки после обрезки нити в конце строчки.
6		Повтор шитья	Выполнение строчки в режиме комбинирования с повтором или выполнение строчки всего за один цикл в простом режиме. Цифра «1» отображается, если строчка выполняется за один цикл. Начальная настройка Строчка доступна для простого режима: Повтор Строчка доступна для режима комбинирования: 1
7		Положение иглы	Нажмите на эту иконку, если вы хотите изменить положение иглы, повернув регулятор положения иглы (слева).
8		Ширина зигзага	Нажмите на эту иконку, если вы хотите изменить ширину зигзага, повернув регулятор изменения ширины (слева).
9		Длина стежка	Отображает установленную длину стежка, настраиваемую с помощью регулятора длины стежка (справа).
10		Счётчик шпульной нити	Отображает остаток шпульной нити. Нажмите на эту иконку для подробной настройки Счётчика шпульной нити.
11		Закрепка в начале строчки	Эта иконка отображается при выборе закрепки в начале строчки. ON(ВКЛ.)/OFF(ВЫКЛ.) функции закрепки строчки в начале процесса шитья выполняется с помощью этой иконки.  : Реверс  : Закрепка
12		Закрепка в конце строчки	Эта иконка отображается при выборе автоматической закрепки в конце строчки. ON(ВКЛ.)/OFF(ВЫКЛ.) функции закрепки в конце строчки  : Реверс  : Закрепка

13		Обрезка нити	Эта иконка отображается при выборе функции закрепки строчки и обрезки нити. Нажмите чтобы включить/выключить функцию.
14		Подъём прижимной лапки после обрезки нити	Эта иконка отображается при выборе функции подъёма прижимной лапки после обрезки нити. Нажмите, чтобы включить/выключить функцию.
15		Редактирование строчки	Редактирование строчек.
16		Изменение положения остановки иглы	Возможность выбора положения остановки иглы (верхнее или нижнее) после остановки машины.  : Швейная машина останавливается с иглой в нижнем положении.  : Швейная машина останавливается с иглой в верхнем положении.
17		Функция остановка иглы в ткани	Выбор настройки, при которой прижимная лапка поднимается, а игла находится в ткани в момент остановки швейной машины  : Функция ВЫКЛ.  : Функция ВКЛ.
18		Функция рейки транспортёра ткани	Выбор подключения или отключения рейки транспортёра ткани.  : Рейка транспортёра ткани поднята  : Рейка транспортёра ткани отключена
19		Переход на другую страницу	Нажмите на иконку, чтобы перейти на другую страницу.
20		Пролистывание строчек	Используйте эту иконку для пролистывания и выбора строчек в режиме комбинирования.
21		Выбор режима одной строчки	Иконка выбора режима для работы с одной строчкой.
22		Режим комбинирования	Выбор режима комбинирования, в котором две или более разных строчек выполняются вместе.

		Название	Функция
23		Рабочие строчки	Нажмите на эту иконку, чтобы перейти в режим рабочих строчек.
24		Декоративные строчки	Нажмите на эту иконку, чтобы в режим декоративных строчек.
25		Строчки для квилтинга	Нажмите на эту иконку, чтобы перейти в режим строчек для квилтинга.
26		Петли	Нажмите на эту иконку, чтобы перейти в режим выбора пуговичных петель.
27		Шрифты	Нажмите на эту иконку, чтобы к выбору шрифтов.
28		Папка памяти пользователя	Используйте эту иконку для выбора строчки или комбинации строчек, сохранённых в памяти машины пользователем.
29		Выбор строчки по номеру	Используйте эту иконку для перехода в режим выбора-строчки по номеру.
30		Разнообразие строчек	Иконка выбора строчек.
31		Расширение дисплея	Возможность расширения дисплея до полного размера для просмотра комбинации строчек. Возврат к предыдущему размеру повторное нажатие на эту иконку.
A		Прижимная лапка	Отображение соответствующей прижимной лапки для выбранной строчки.
B		Положение иглы	Отображение положения иглы ▼.
C		Тип игольной пластины	Отображение типа игольной пластины.  : Стандартная игольная пластина  : Игольная пластина для прямой строчки
D	-	Режим шитья	Отображение выполняемой или подлежащей выполнению строчки.
A		Кнопка дополнительных функций	Установки 14 видов опций. *Доступные опции зависят от выбранной строчки.
B		Кнопка информации	Возможность проверки основных операций.
C		Кнопка режима блокировки *1	После нажатия на эту кнопку все операции будут недоступны. Нажмите и удерживайте эту кнопку в течение 1 секунды, чтобы отменить режим блокировки.
D		Кнопка возврата	Нажмите на эту кнопку, чтобы вернуться на предыдущую страницу. Режим комбинирования строчек позволяет удалить выбранный строчку.
E		Кнопка очистки	Возврат к заводским настройкам для выбранной строчки.

F		<p>Поворотный регулятор (левый)</p>	<p>Этот поворотный регулятор используется для регулировки ширины зигзага или положения иглы. Ширина зигзага меняется при нажатии на соответствующую иконку.</p> <p>Ширина зигзага увеличивается при повороте этого регулятора по часовой стрелке.</p> <p>Ширина зигзага уменьшается при повороте этого регулятора против часовой стрелки.</p> <p>Положение иглы меняется при нажатии на иконку положения иглы.</p> <p>Игла смещается вправо при повороте этого регулятора по часовой стрелке.</p> <p>Игла смещается влево при повороте этого регулятора против часовой стрелки.</p>
G		<p>Поворотный регулятор (правый)</p>	<p>Этот поворотный регулятор используется для регулировки длины стежка.</p> <p>Длина стежка увеличивается при повороте этого регулятора по часовой стрелке.</p> <p>Длина стежка уменьшается при повороте этого регулятора против часовой стрелки.</p>

*1



Режим блокировки

указанный в руководстве по эксплуатации означает, что все кнопки блокируются при нажатии



(см. стр.69)

2. АКСЕССУАРЫ И ДОПОЛНИТЕЛЬНЫЕ ПРИНАДЛЕЖНОСТИ

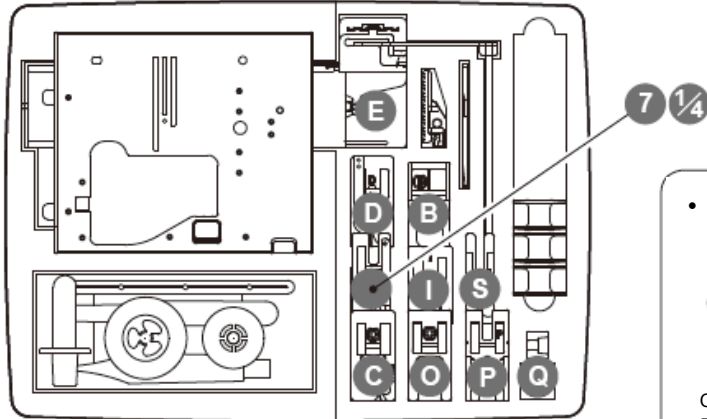

Ящик с дополнительными принадлежностями

- Входит в комплект поставки машины



Стандартная прижимная лапка (А)



Шпулька (1)



Стилус

Колпачок катушки (большой)

- Внутри ящика с дополнительными принадлежностями



Прижимная лапка для создания пуговичных петель (Е)

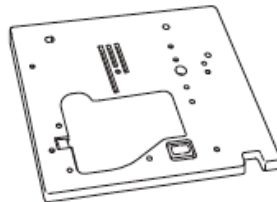

Игольная пластина для прямых строчек

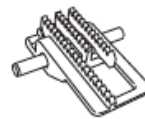

Рейка транспортера ткани для прямой строчки



Т-образная отвертка



Направитель для квилтинга



Шпулька (3)



Дополнительный катушечный стержень

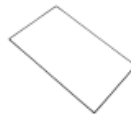

Набор игл НА x 1
11 (1)
14 (1)
16 (1)
11 (1)
Для трикотажа



Прижимная лапка для потайной строчки

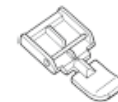

Прижимная лапка для вшивания застежки-молнии (В)



Вспарыватель



7 мм или 1/4" направляющая лапка

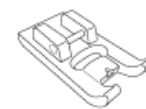

Прижимная лапка для создания эффекта ручной петли (I)

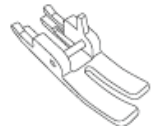

Лапка для прямых строчек (S)



Щеточка для чистки



Колпачок катушки (малый)



Прижимная лапка для обработки края (С)



Прижимная лапка с открытым мысом (О)



Прижимная лапка для пэчворка (Р)



Прижимная лапка для квилтинга (для линейки) (Q)

- В упаковке



Ножная педаль



Рычаг коленоподъемника



Шнур питания

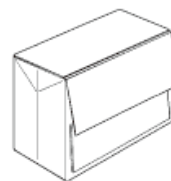

Жесткий чехол



Широкий рабочий стол

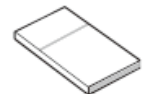

Инструкция

3. УСТАНОВКА

3.1 УСТАНОВКА ШИРОКОГО СТОЛА

1. Разложите и зафиксируйте ножки широкого рабочего стола.

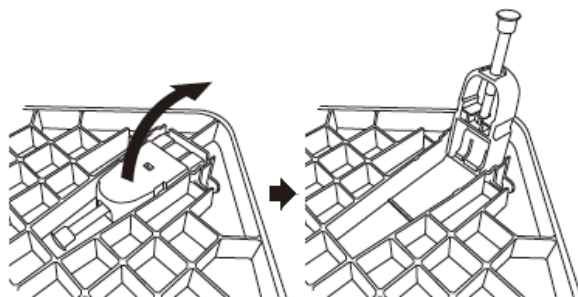

2. Установите широкий рабочий стол на корпус машины.
Присоедините стол к свободному рукаву швейной машины.

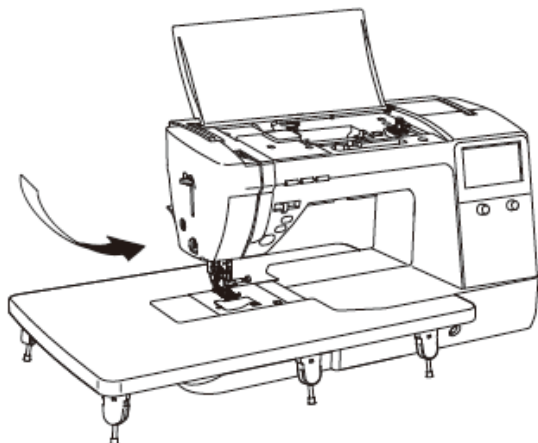

3. Отрегулируйте высоту ножек так, чтобы верхняя поверхность рабочего стола находилась на одном уровне с корпусом швейной машины.

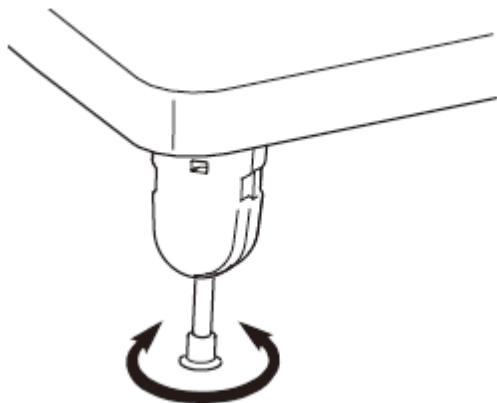

- * Запрещается ставить на рабочий стол тяжелые предметы.
- * Запрещается перемещать швейную машину с прикрепленным к ней рабочим столом.

3.2 ИЗМЕНЕНИЕ ПОЛОЖЕНИЯ РАБОЧЕЙ ЗОНЫ ПЕДАЛИ

Вы можете изменить положение педали при желании.
Установите педаль на удобную для вас сторону.



Внимание

Отключите блок ногого управления, прежде чем изменить положение педального переключателя

1. Открутите винт педали ❶ и винт блока ❷.

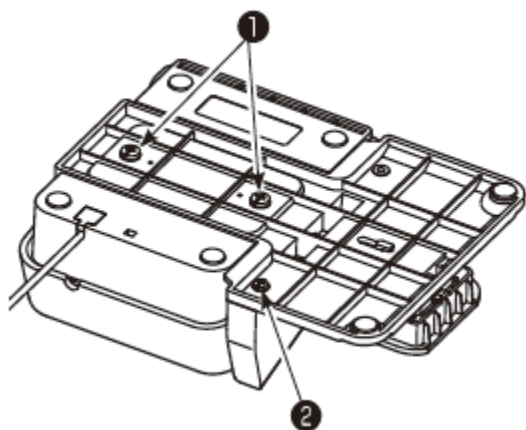

2. Переустановите педаль ❸ и блок ❹, развернув их в противоположную сторону, после этого затяните винт педали и блока.

❺ Педальный переключатель

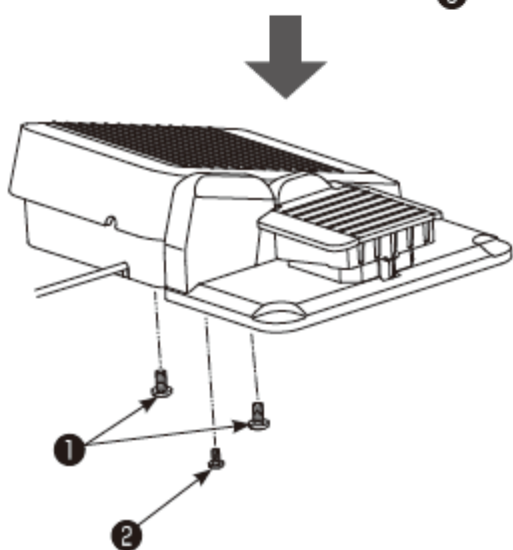
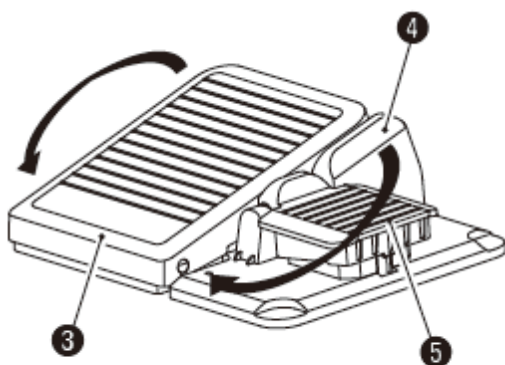

3.3 УСТАНОВКА РЫЧАГА КОЛЕНПОДЪЁМНИКА

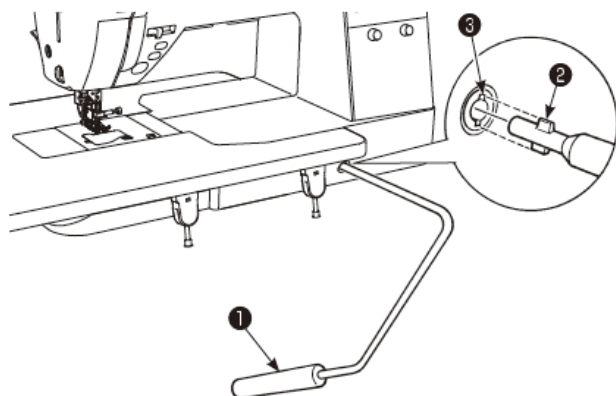

Вставьте рычаг коленоподъёмника **1** так, чтобы выступающая часть **2** зашла в паз **3**.

4. ОСНОВНЫЕ НАСТРОЙКИ И ОПЕРАЦИИ

4.1 ПОДКЛЮЧЕНИЕ К СЕТИ ЭЛЕКТРОПИТАНИЯ



ПРЕДУПРЕЖДЕНИЕ

- Когда машина не используется, отключите её от сети, установив сетевой переключатель в положение «0» и извлеките шнур питания из розетки.

■ Подключение



- ① Выключите сетевой переключатель (установите его в положение «0»).



ПРЕДУПРЕЖДЕНИЕ (только для США, Канады)

Это устройство оснащается полярной штепсельной вилкой (один контакт шире второго). Для снижения риска поражения электрическим током, эта вилка должна вставляться в полярную розетку только в одном положении. Если вилка не вставляется полностью в розетку, вилку необходимо перевернуть. Если вам по-прежнему не удастся вставить вилку в розетку, обратитесь к квалифицированному электрику для установки подходящей розетки. Изменять конструкцию вилки категорически запрещается.

- Если вместо блока ножного управления используется кнопка Старт/Стоп:

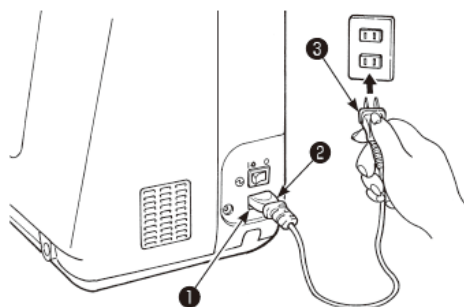

- ② Вставьте штекер шнура ② в разъем машины ①. Вставьте вилку ③ в розетку.

- Использование ножной педали

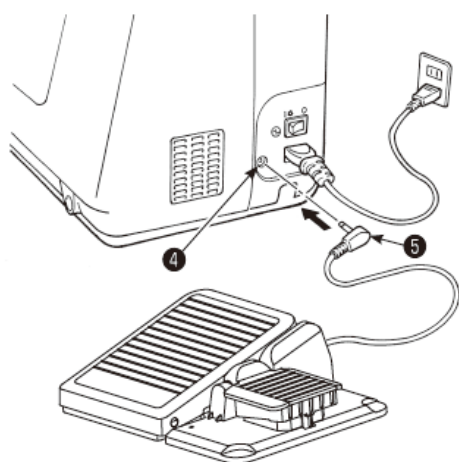

- ② Вставьте штекер блока педали ⑤ в разъем ④.
- ③ Вставьте шнур питания в машину. Вставьте вилку в розетку.

* Если к машине подключена педаль, кнопка Старт/Стоп будет неактивной.

- Кнопка Старт: не выполняет пуск процесса шитья
- Кнопка Стоп: не выполняет остановку процесса шитья.

■ Включение питания



Включите сетевой переключатель (установите его в положение «I»).

* Помните, что при включении питания машины прижимная лапка поднимается автоматически.



Показанный слева на рисунке интерфейс свидетельствует о включении питания машины.

Нажатие на иконку  будет сопровождаться перемещением иглы и скрытием показанного слева на рисунке интерфейса.



Не подставляйте пальцы под иглу

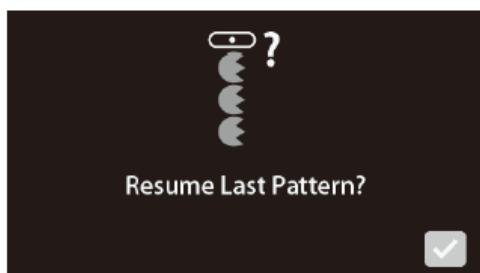

На дисплее появится показанное на рисунке слева окно, если оператором была активирована функция возобновления выполнения шаблона строчки, выполняемого до остановки машины.

4.2 РЕГУЛИРОВКА СКОРОСТИ

■ Регулятор скорости



Максимальную скорость шитья можно выбрать с помощью регулятора скорости.



: Увеличение скорости



: Уменьшение скорости

■ Блок ножного управления



Для запуска машины активируйте блок ножного управления. Чем сильнее нажим на педаль, тем выше скорость работы машины. Регулятор скорости задаст максимальную скорость шитья.

❶ Нажим сильнее ⇓ скорость выше

❷ Нажим слабее ⇑ скорость ниже

* Содержите блок ножного управления в чистоте.

Не размещайте какие-либо предметы на блоке ножного управления, чтобы не причинить травму оператору и не повредить сам блок.

■ Выполнение шитья на низкой скорости

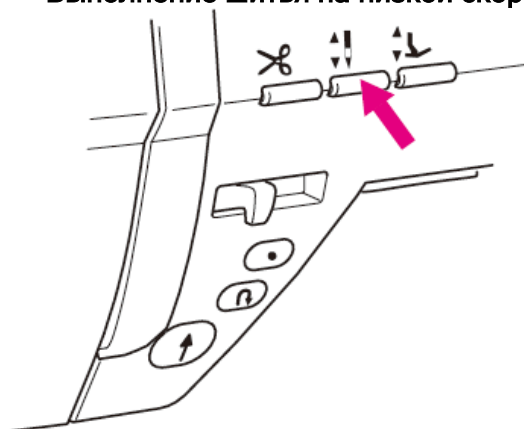

Нажмите и удерживайте кнопку подъёма /опускания иглы, чтобы швейная машина начала работать на низкой скорости.



Настройка скорости первого стежка

Вы можете изменить скорость машины в начале строчки с помощью настройки соответствующей функции (см. стр.62).



Настройка скорости стежков реверса

Вы можете изменить скорость реверса строчки с помощью настройки соответствующей функции (см. стр.62).

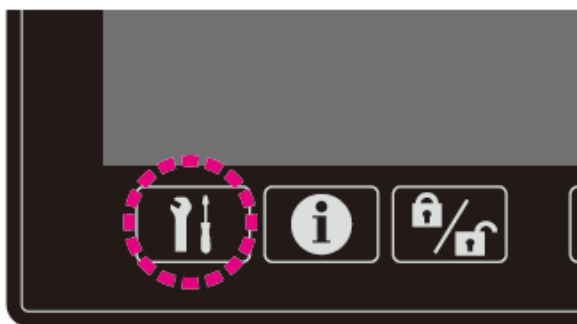

4.3 ПОДЪЁМ/ОПУСКАНИЕ ПРИЖИМНОЙ ЛАПКИ

■ Рычаг подъёма прижимной лапки

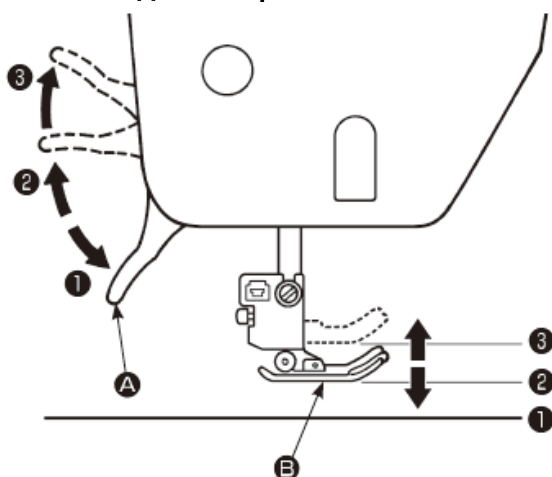

Перемещение прижимной лапки «В» вверх/вниз осуществляется с помощью рычага подъёма прижимной лапки «А». Прижимная лапка может подняться выше стандартного положения подъёма. Эта функция полезна при работе с объемными материалами.

Даже после подъёма прижимной лапки с помощью рычага подъёма прижимной лапки, она может быть опущена с помощью кнопки автоматического подъёма прижимной лапки.

- ❶ Нижнее положение. Во время выполнения строчки лапку необходимо опустить.
- ❷ Стандартное положение подъёма. Это положение используется для извлечения ткани и/или замены прижимной лапки.
- ❸ Крайнее верхнее положение. Это положение используется для размещения объемных материалов под прижимной лапкой.

*Проследите за тем, чтобы прижимная лапка и игла не мешали друг другу, когда игла находится в нижнем положении и когда прижимная лапка поднимается в крайнее верхнее положение.

■ Кнопка автоматического подъёма прижимной лапки

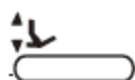

Прижимная лапка может подниматься/опускаться при нажатии на кнопку автоматического подъёма прижимной лапки. (См. стр. 10.).

Функция рычага подъёма лапки включена, если рычаг поднят в положение ❸ сразу же после подъёма прижимной лапки при помощи кнопки автоматического подъёма.

■ Рычаг коленоподъёмника

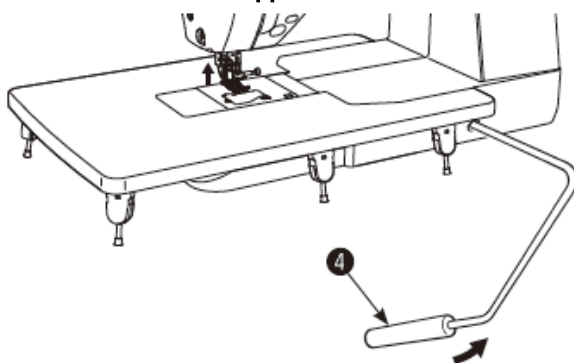

Предусматривается возможность подъёма и опускания прижимной лапки коленом, а не рукой.

Переведите рычаг ❹ в правое положение, чтобы поднять прижимную лапку. Переведите рычаг в исходное положение, чтобы опустить прижимную лапку.

Рычаг коленоподъёмника приводится в действие переводом в крайнее правое положение после подъёма прижимной лапки с помощью кнопки автоматического подъёма прижимной лапки.

* Не прикасайтесь к рычагу во время работы машины. Если вы прикоснетесь к рычагу коленоподъёмника во время выполнения машиной процесса шитья, прижимная лапка поднимется, что приведет к искажению строчки.

■ Автоматический подъем прижимной лапки



Настройка функции свободного хода прижимной лапки

Выбор настройки, при которой прижимная лапка поднимается автоматически, когда игла удерживается в нижнем положении в момент остановки швейной машины.



Подъем прижимной лапки после обрезки нити

Предусматривается возможность настройки автоматического подъема прижимной лапки после обрезки нити.

- **Автоматическое опускание рейки транспортера ткани при подъеме прижимной лапки**

Рейка транспортера ткани опускается автоматически, когда прижимная лапка поднимается с помощью рычага подъема прижимной лапки или кнопки автоматического подъема прижимной лапки.

Эта функция используется при размещении материала под прижимной лапкой или при его извлечении, а также защищает материал от повреждения за счет того, что материал не попадает в рейку транспортера ткани.

*Рейка транспортера ткани не опускается, если выбрана настройка «Подъем прижимной лапки после обрезки нити».

4.4 ЗАМЕНА ПРИЖИМНОЙ ЛАПКИ

■ Демонтаж и установка прижимной лапки

 **Машина должна оставаться в заблокированном состоянии**

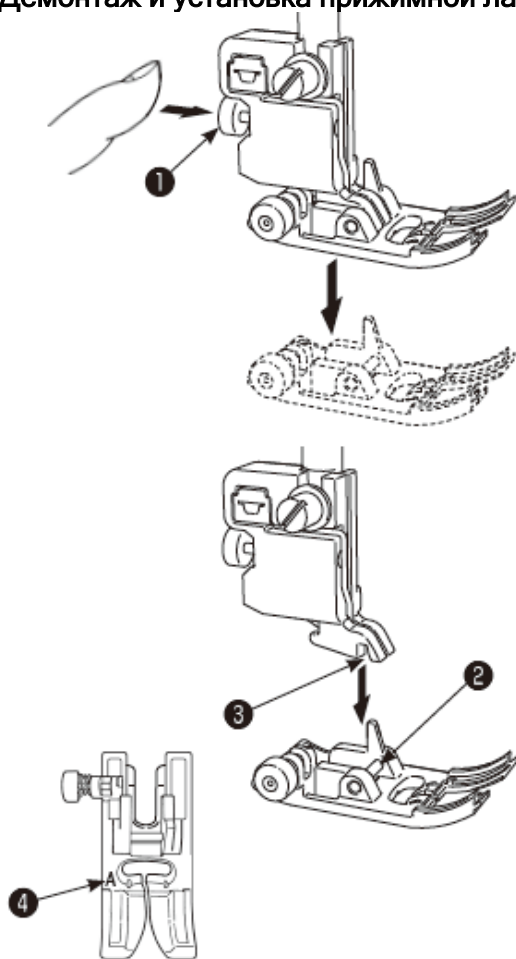

• Снятие прижимной лапки

Поднимите иглу.

Поднимите рычаг подъёма прижимной лапки.

Нажмите кнопку разблокировки прижимной лапки ①, чтобы снять прижимную лапку.

• Установка прижимной лапки

Совместите штифт ② прижимной лапки с пазом ③ держателя прижимной лапки.

Опустите рычаг подъёма прижимной лапки.

*На каждой прижимной лапке имеется соответствующая маркировочная метка ④. Используйте подходящую прижимную лапку для выполнения определённой строчки.

■ Демонтаж и установка держателя прижимной лапки

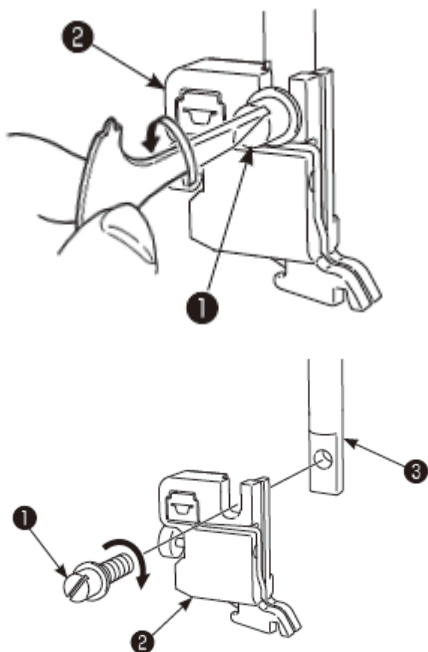

• Демонтаж держателя прижимной лапки

Поднимите иглу и рычаг подъёма прижимной лапки.









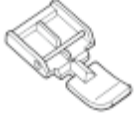

Ослабьте установочный винт ① держателя прижимной лапки, повернув его влево, и снимите держатель прижимной лапки ②.

• Установка держателя прижимной лапки

Совместите отверстие винта на прижимной планке ③ с отверстием держателя прижимной лапки ② (удлинённый паз).

Прочно затяните установочный винт ①, повернув его вправо.

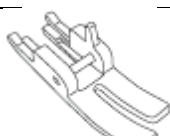
▪ Типы и области применения прижимных лапок

		Маркировочная метка прижимной лапки	
		↓	
	Стандартная прижимная лапка	A	Преимущественно используется для выполнения прямой строчки и строчки зигзаг. В основном эту лапку рекомендуется использовать для работы с плотными (тяжелыми) материалами.
	Прижимная лапка для пришивания застежки-молнии	B	Эта прижимная лапка используется для пришивания застежки-молнии.
	Прижимная лапка для обработки края	C	Эта прижимная лапка используется исключительно для обработки края и предотвращения обсыпания края ткани.
	Прижимная лапка для потайной строчки	D	Эта прижимная лапка используется для выполнения потайной строчки на брюках, юбках или рукавах.
	Прижимная лапка для обметки пуговичных петель	E	Эта лапка используется для автоматической обметки пуговичных петель.
	Прижимная лапка для ручной обметки пуговичных петель	I	Эта лапка используется для выполнения декоративных строчек, букв и закрепок, а также для ручной обметки пуговичных петель (шаблон строчки № 402, 403).
	Прижимная лапка для пэчворка	P	Эта прижимная лапка используется для пэчворка. На лапке две направляющие линии в 1/4 и 1/8 дюйма от центра иглы.
	Прижимная лапка с открытым мыском	O	Эта лапка используется для выполнения аппликаций и декоративных строчек. (Для лучшей видимости передняя часть прижимной лапки открыта).
	Прижимная лапка для квилтинга (для линейки)	Q	Эта лапка предназначена для квилтинга. (Настройка машины: Прямая строчка и центральное положение иглы). Линейка может использоваться вместе с прижимной лапкой для квилтинга.
	Лапка для прямых строчек	S	Используйте эту прижимную лапку вместе с игольной пластиной для прямых строчек.
	7 мм или 1/4" направляющая лапка	7	Эта направляющая прижимная лапка имеет 7 мм или 1/4" припуск шва для стачивания лоскутов пэчворка.

4.5 УСТАНОВКА И ОТКЛЮЧЕНИЕ УСТРОЙСТВА «JUKI SMART FEED»

Устройство «JUKI Smart Feed» используется при работе с материалами (трикотажные изделия, изделия из джерси, виниловая ткань, кожзаменитель и т.д.), которые создают определенные трудности при их продвижении, и материалами (для квилтинга и т.п.), которые продвигаются под лапкой неравномерно.

Устройство «JUKI Smart Feed» может использоваться только для выполнения ограниченного количества строчек.

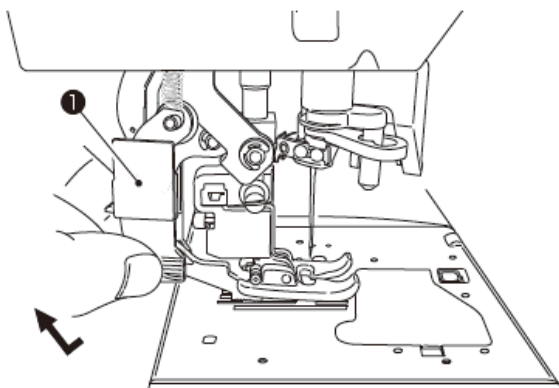
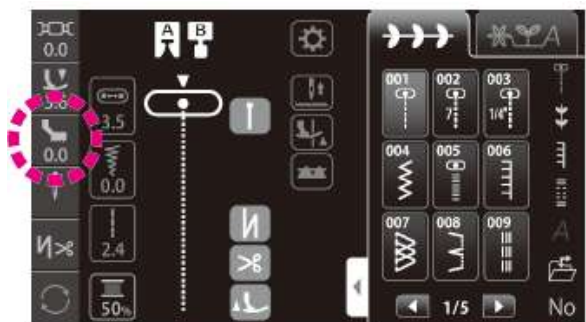
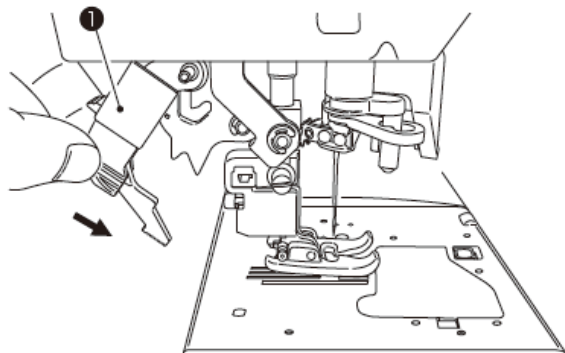

• Установка устройства «JUKI Smart Feed»

Поднимите прижимную лапку.

Полностью опустите устройство «JUKI Smart Feed» ❶, зафиксировав его рукой.

После правильной установки устройства «JUKI Smart Feed» на дисплее появится соответствующая иконка.

• Настройка устройства «JUKI Smart Feed»

Нажмите .

Выполните настройку устройства «JUKI Smart Feed», нажав на соответствующую иконку. (Диапазон настройки: -5.0 - 5.0)

Уменьшение значения
верхней подачи

Увеличение значения
верхней подачи



Вы также можете
отрегулировать значение
верхней подачи, перемещая
ползунок вправо или влево

Нажмите на синюю рамку,
чтобы вернуть исходное
значение верхней подачи

Нажмите , чтобы подтвердить заданное значение.

• Отключение устройства «JUKI Smart Feed»

Поднимите прижимную лапку.

Зафиксировав рукой устройство «JUKI Smart Feed» ❶, опустите и отведите его назад в верхнее положение.

4.6 ЗАМЕНА ИГОЛЬНОЙ ПЛАСТИНЫ И РЕЙКИ ТРАНСПОРТЁРА ТКАНИ

Вы можете заменить стандартную игольную пластину и рейку транспортёра ткани на пластину и рейку для прямой строчки.

Если процесс шитья начинается от края материала, то за счет замены игольной пластины и рейки транспортёра ткани на пластину и рейку, предназначенные для выполнения прямой строчки, вы сможете обеспечить плавное продвижение материала без его попадания в игольное отверстие.



Выключите машину или оставьте её в заблокированном состоянии

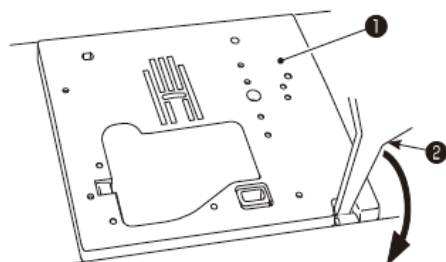

- **Снятие игольной пластины**

Снимите прижимную лапку и иглу. Вставьте Т-образную отвертку ② в паз, расположенный в передней части игольной пластины ①. Прижмите отвертку, чтобы оторвать игольную пластину.

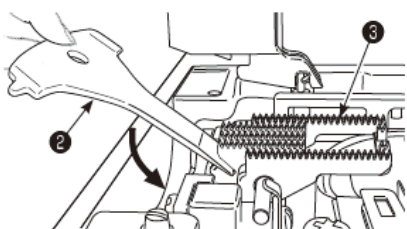

- **Снятие рейки транспортёра ткани**

Вставьте Т-образную отвертку ② в паз, расположенный в задней части рейки транспортёра ткани ③. Прижмите отвертку, чтобы снять рейку транспортёра ткани.

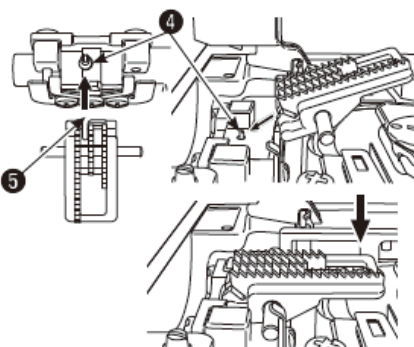

- **Установка рейки транспортёра ткани**

Установите рейку транспортёра ткани так, чтобы штыри ④ рейки зашли в паз ⑤, расположенный в задней части механизма, соблюдая при этом угол посадки рейки, указанный на схеме. Надавите на переднюю часть рейки и установите её.

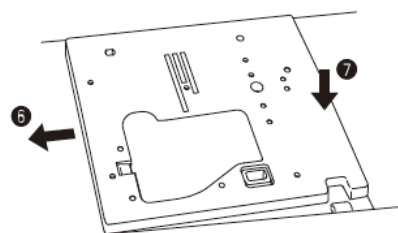

- **Установка игольной пластины**

Чтобы установить игольную пластину, сначала установите часть (⑥), а затем сдвиньте центральную часть к правой стороне игольной пластины (⑦).

- **Виды строчек, выполняемые с помощью игольной пластины для прямой строчки**

001	009	011	391	392	393

После установки игольной пластины и рейки транспортёра ткани для прямой строчки, вам будет доступно ограниченное количество видов строчек.

4.7 ИСПОЛЬЗОВАНИЕ ИГОЛЬНОЙ ПЛАСТИНЫ ДЛЯ ПРЯМОЙ СТРОЧКИ

Игольная пластина предусматривает наличие направляющей, которая позволяет определить рабочее положение материала.

Стандартная игольная пластина

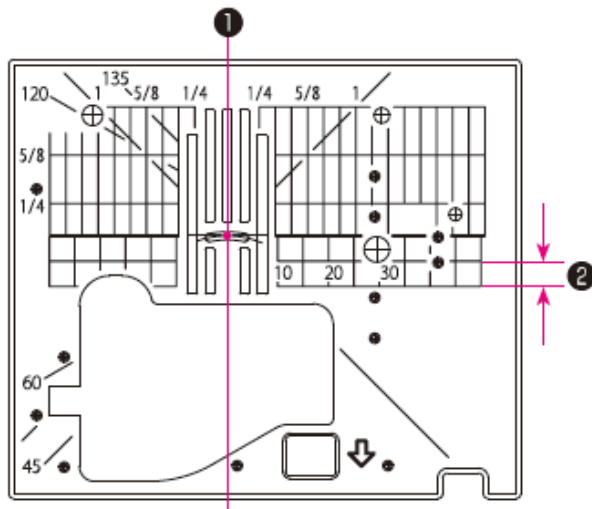

• Направляющие линии

Предусматривается возможность сшивания материала от края, совместив край материала с направляющей линией игольной пластины.

❶ Положение центра иглы

❷ 5 мм

*Цифры, указанные на направляющей, обозначают расстояние в миллиметрах и дюймах между центром иглы и направляющей линией.

Числовые значения 7, 10 и 20 указаны в миллиметрах.

Числовые значения 1/4, 5/8 и 1 указаны в дюймах.

Игольная пластина прямой строчки

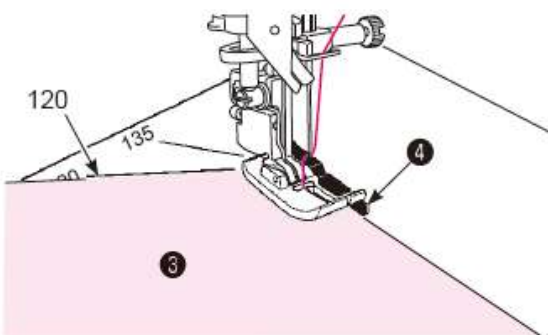
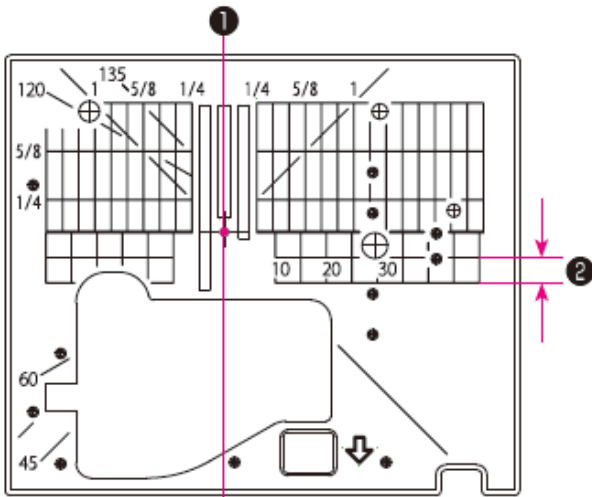

• Указатель угла

Указатель угла используется при стачивании лоскутов пэчворка.

При выравнивании края материала по указателю угла, который совпадает с углом пэчворка (лоскута), вы узнаете начальное и конечное положения при выборе 7 мм припуска шва без маркировки материала.

❹ Направитель

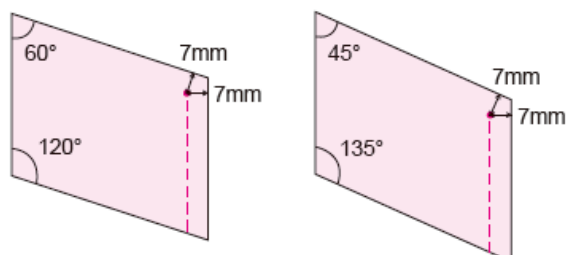

4.8 УСТАНОВКА ИГЛЫ



Выключите машину или оставьте её в заблокированном состоянии

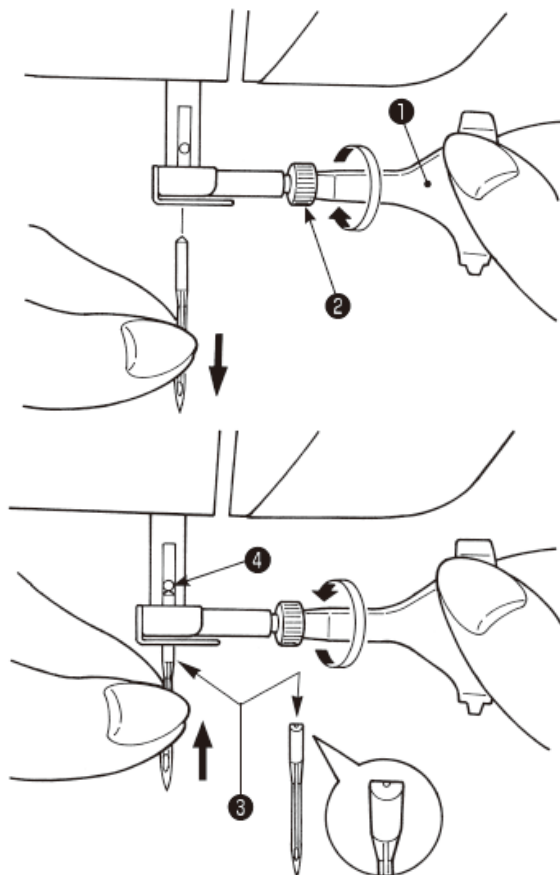

- **Снятие иглы**

Поворачивайте на себя маховик до тех пор, пока игла не окажется в крайнем верхнем положении, затем опустите прижимную лапку.

Поверните на себя установочный винт иглы

2 на 1-2 оборота и снимите иглу.

1 Т-образная отвертка

- **Установка иглы**

Удерживая иглу плоской стороной от себя (5), вставьте её полностью до упора в стопорный штифт 4. Надежно затяните установочный винт иглы.

Запрещается вставлять неправильно расположенную иглу.

- **Приобретаемые иглы**

При покупке запасных игл, выбирайте HA×1 (130/705H) или HA×1 SP (игла для трикотажных тканей).



Размер иглы:

Чем выше номер, тем толще игла.

- **Проверка иглы**

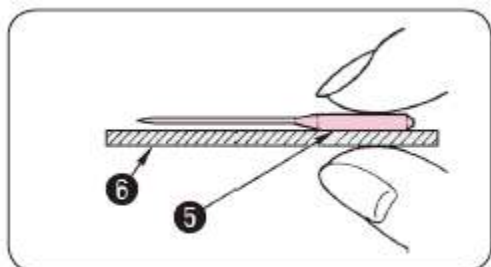

Регулярно проверяйте иглу на деформацию.

Выполнение строчки погнутой иглой приведет к пропуску стежков, обрывам нити или повреждению ткани.

5 Плоская сторона иглы





6 Плоская ровная поверхность

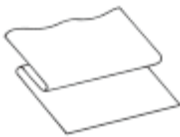

Внимание: Неправильная установка иглы или использование гнутой иглы может привести к её поломке.

Это может стать причиной неисправности машины.

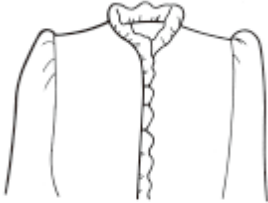
4.9 ТАБЛИЦА СООТНОШЕНИЙ ТКАНЕЙ, НИТЕЙ И ИГЛ

	Ткань 	Нить 	Игла  HA×1
Легкие материалы 	Батист	Шелковая нить №80, 90	№11
	Жоржет	Крученая нить №80, 90	
	Трикотаж	Крученая нить №60-90	Игла для трикотажа №11
	Шерстяные и синтетические ткани	Шелковая нить №80 Крученая нить №60-90	№11-14
Материалы средней плотности 	Х/б и синтетические ткани	Крученая нить №50, 60	№11-14
	Легкий джерси	Шелковая нить №50 Крученая нить №50, 60	Игла для трикотажа №11
	Обычные шерстяные и синтетические ткани	Шелковая нить №50 Крученая нить №50, 60	№11-14
Тяжелые (плотные) материалы 	Деним	Крученая нить №30-50	№14-16
	Джерси	Шелковая нить №50 Крученая нить №50, 60	Игла для трикотажа №11-14
	Мех	Шелковая нить №50	№11-14

- *В целом, для игольной и шпульной нити используется один и тот же тип и размер нити.
- * Для легких тканей используйте тонкую нить и иглу; для тяжелых (плотных) тканей - толстую нить и иглу.
- *Перед началом шитья потренируйтесь на куске такой же ткани, чтобы убедиться, что ткань, иглы и нити подобраны правильно.
- *Игла для трикотажа хорошо подходит для тянущихся тканей (таких как трикотаж), а также синтетических тканей.
- *Используйте нить №30-90.
- * Направляйте ткань рукой, если у вас не получается пройти участок, состоящий из нескольких слоев ткани.
- *Для повышения качества шитья при выполнении «строчек квилтинга», «декоративных строчек» или «буквенных символов», используйте иглу для трикотажа.

4.10 ПОДГОТОВКА ШПУЛЬНОЙ НИТИ



Выключите машину

▪ Намотка нити на шпульку

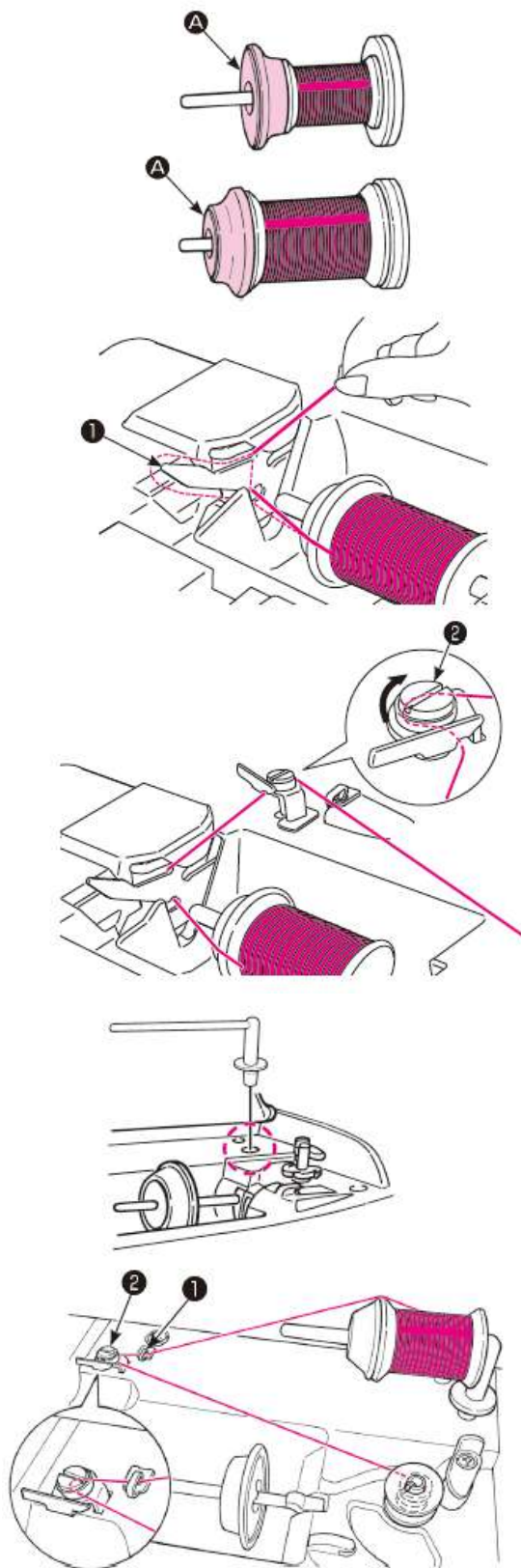

- Если используется держатель катушки
1. Установите катушку с нитью на держатель

Существует три типа колпачков катушки «А»: большой, средний и малый. Подберите размер колпачка катушки в соответствии с размером используемой катушки и, при необходимости, измените её положение.

*Обратите внимание, что небольшое количество оставшейся на катушке нити может привести к запутыванию или сходу нити.

2. Пропустите нить через направитель ❶.

3. Пропустите нить через направитель ❷ (протяните нить по кругу).

Потяните за нить обеими руками и заправьте её в направитель намотки нити на шпульку.

- Если используется дополнительный держатель катушки

1. Установите дополнительный держатель катушки.

2. Установите катушку с нитью на дополнительный держатель.

3. Пропустите нить через направитель ❶. Затем пропустите нить через направитель моталки на шпульку ❷.

Потяните за нить обеими руками и заправьте её в направитель моталки.

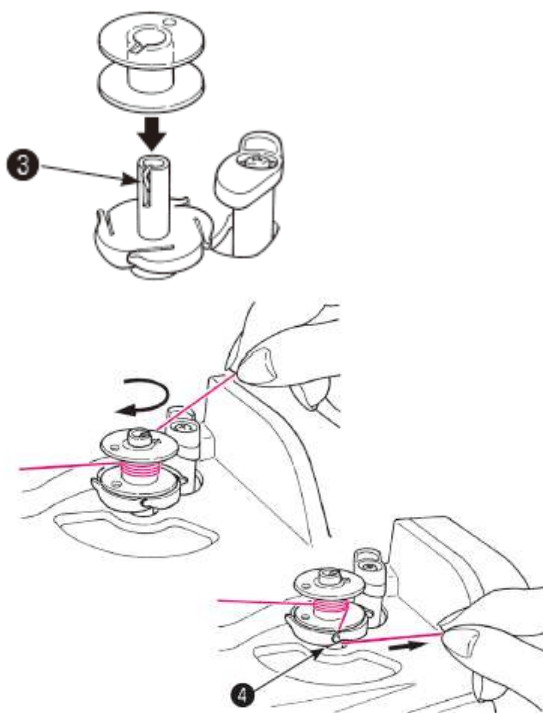

4. Установите шпульку на шпindelь моталки ③.

5. Обратите внимание, чтобы нить, выходящая из направителя моталки, не ослабла; намотайте нить на шпульку 4-5 раз по часовой стрелке.

Заведите конец нити в направитель ④ возле шпинделя моталки и оттяните её вправо, чтобы обрезать.

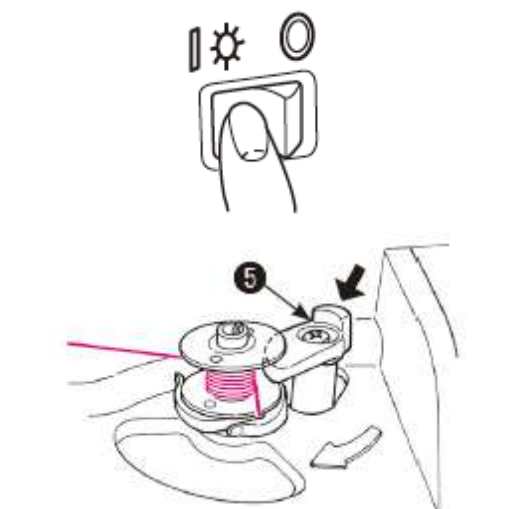

6. Включите питание машины.

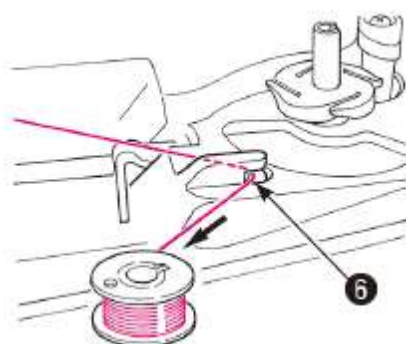

7. Передвиньте регулятор намотки шпульки ⑤ в сторону шпульки, чтобы начать намотку.

* Будьте осторожны, так как регулятор намотки шпульки работает по принципу переключателя.

8. Когда процесс намотки будет завершен, моталка автоматически прекратит вращаться, регулятор намотки шпульки переместится в правое положение и вернется в исходное положение. Снимите шпульку со шпинделя моталки и обрежьте нить при помощи ножа ⑥.

* Процесс намотки нити на шпульку автоматически остановится, если скорость намотки снизится из-за нагрузки на двигатель намотки вследствие спутывания нитей.



Выключите машину

▪ **Установка шпульки**

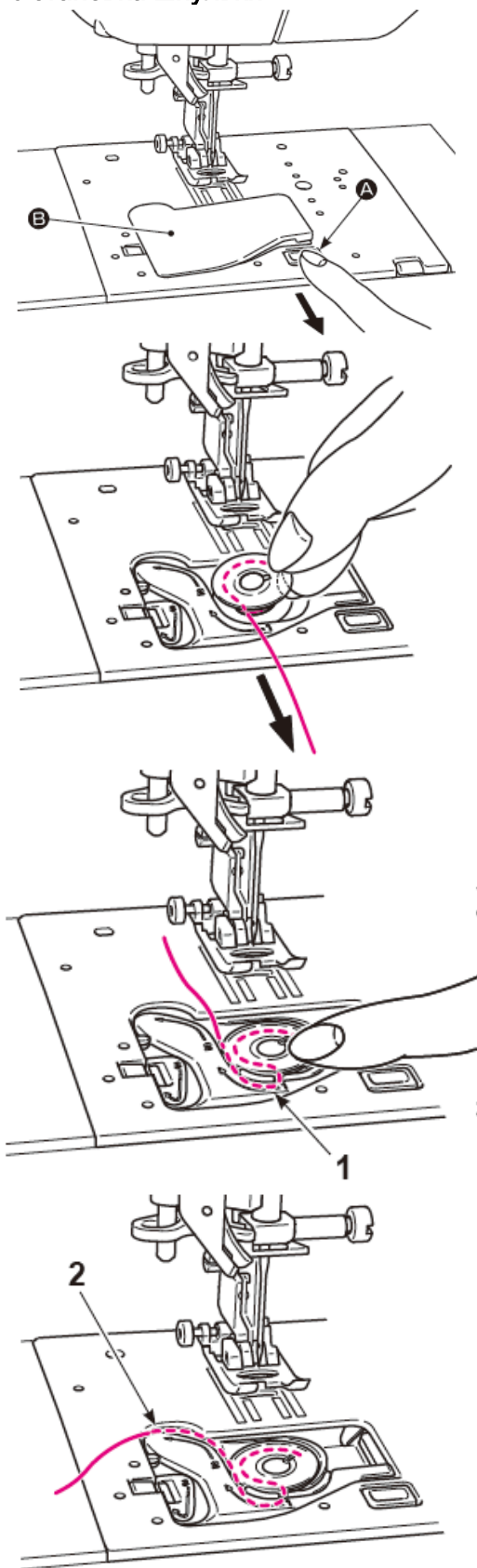

1. Отведите вправо кнопку освобождения крышки челнока «А» и снимите крышку челнока «В».

2. Установите шпульку в шпульный колпачок.

*Установите шпульку таким образом, чтобы нить разматывалась против часовой стрелки.

3. Заправьте нить в паз и проведите через паз «1», потянув за конец нити.

*Прижмите слегка шпульку пальцем, чтобы облегчить заправку нити в паз.

4. Протяните нить через направитель «2», оттянув её влево.

5. Протяните нить через направитель «3».
* Если потянуть за шпульную нить, шпулька будет вращаться против часовой стрелки. Если шпулька вращается по часовой стрелке, переверните шпульку.

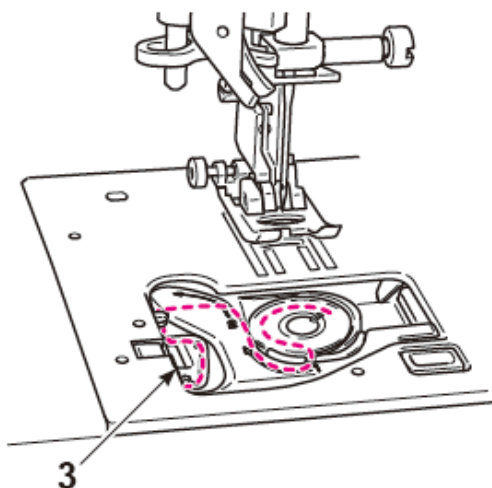

6. Обрежьте нить с помощью встроенного ножа «С».

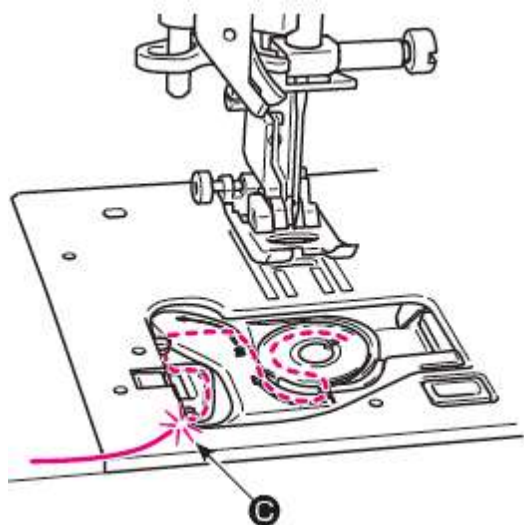

7. Закройте крышку челночного отсека.

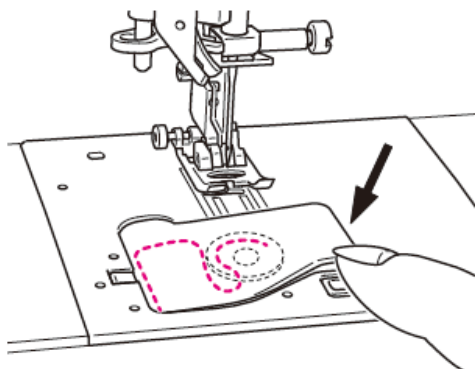

Вы можете начать процесс шитья (без извлечения шпульной нити), однако, если вы хотите выполнить процесс шитья с извлеченной шпульной нитью см. п. «Извлечение шпульной нити» на стр. 41.

4.11 ПОДГОТОВКА ИГОЛЬНОЙ НИТИ

▪ Подготовка

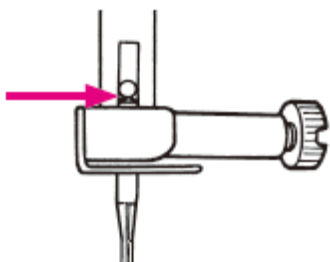

1. Убедитесь, что игла вставлена до упора.

Вы не сможете заправить нить в иглу с помощью автоматического нитевдевателя, если игла установлена неправильно.

*Используйте иглу №11- 16 и нить: №30-90.

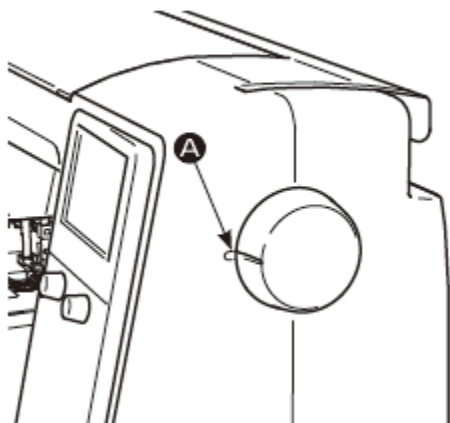

2. Совместите метку «А» на маховом колесе с меткой на корпусе машины.



3. Включите питание.

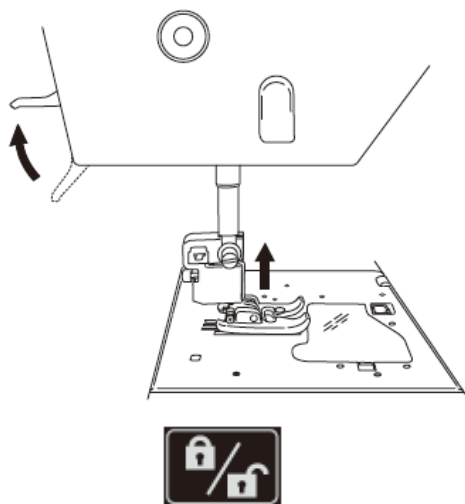

4. Поднимите прижимную лапку.

*Правильная заправка нити обеспечивается при условии, что машина включена и прижимная лапка находится в верхнем положении.

5. Нажмите на иконку блокировки, чтобы активировать режим блокировки.

▪ **Заправка игольной нити**

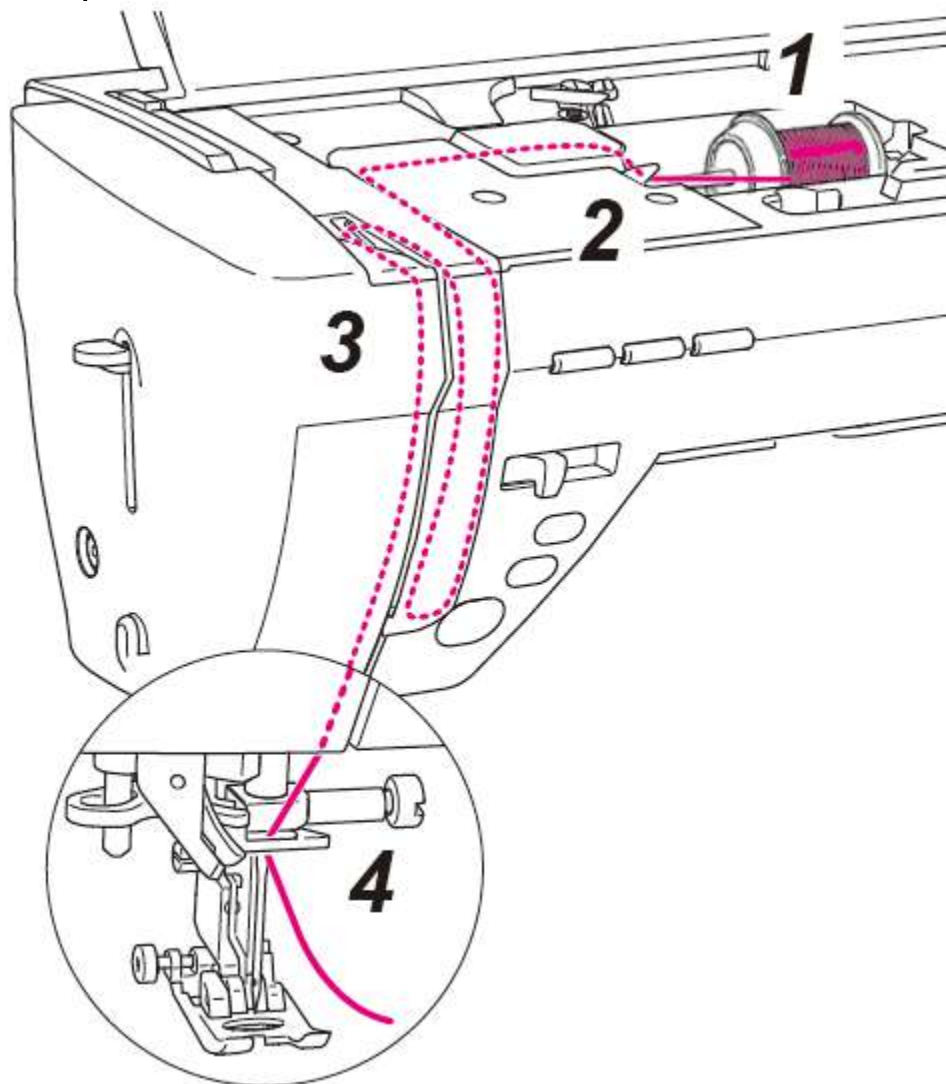

1. Установите катушку с нитью на держатель

Существует три типа колпачков катушки «В»: большой, средний и малый. Подберите размер колпачка катушки в соответствии с размером используемой катушки и, при необходимости, измените её положение.

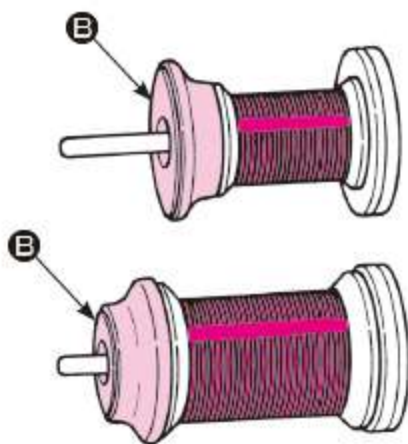

***Обратите внимание, что небольшое количество оставшейся на катушке нити может привести к запутыванию или сходу нити.**

2. Пропустите нить через направитель «1».

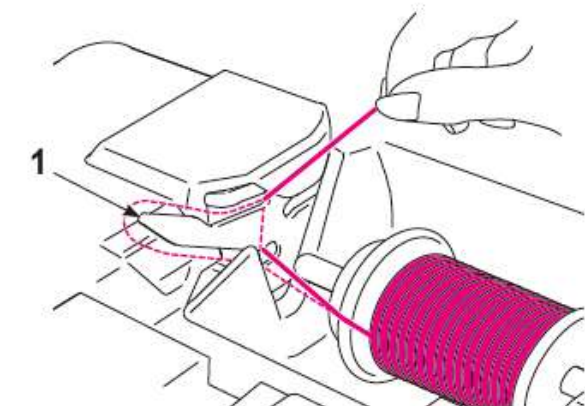

3. Придерживая конец нити, заправьте её по стрелочным указателям.

*Убедитесь, что нить правильно заправлено в нитепритягиватель «С».

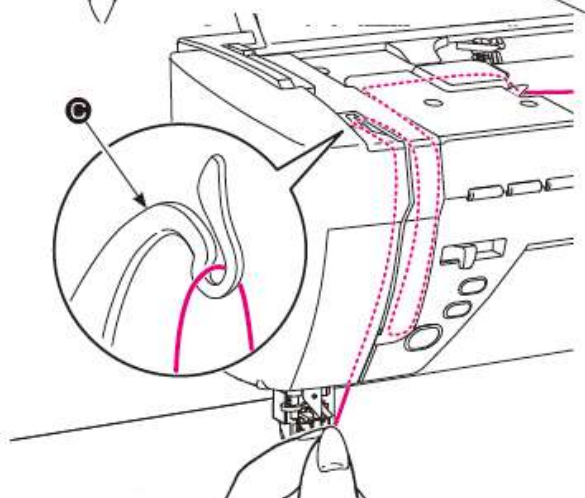
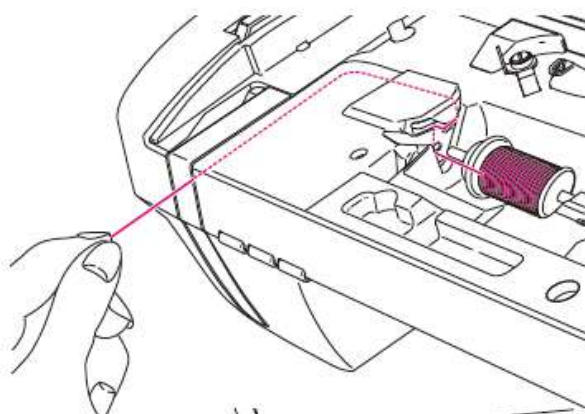

4. Пропустите нить через направитель 6, заведя её с правой стороны.

Вытяните приблизительно 10 см нити.

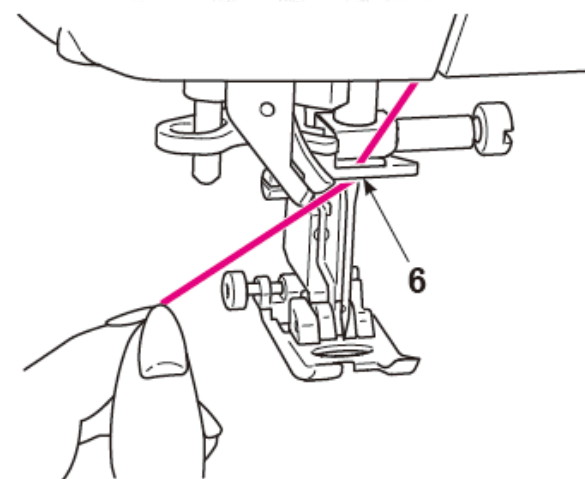

▪ Автоматический нитевдеватель

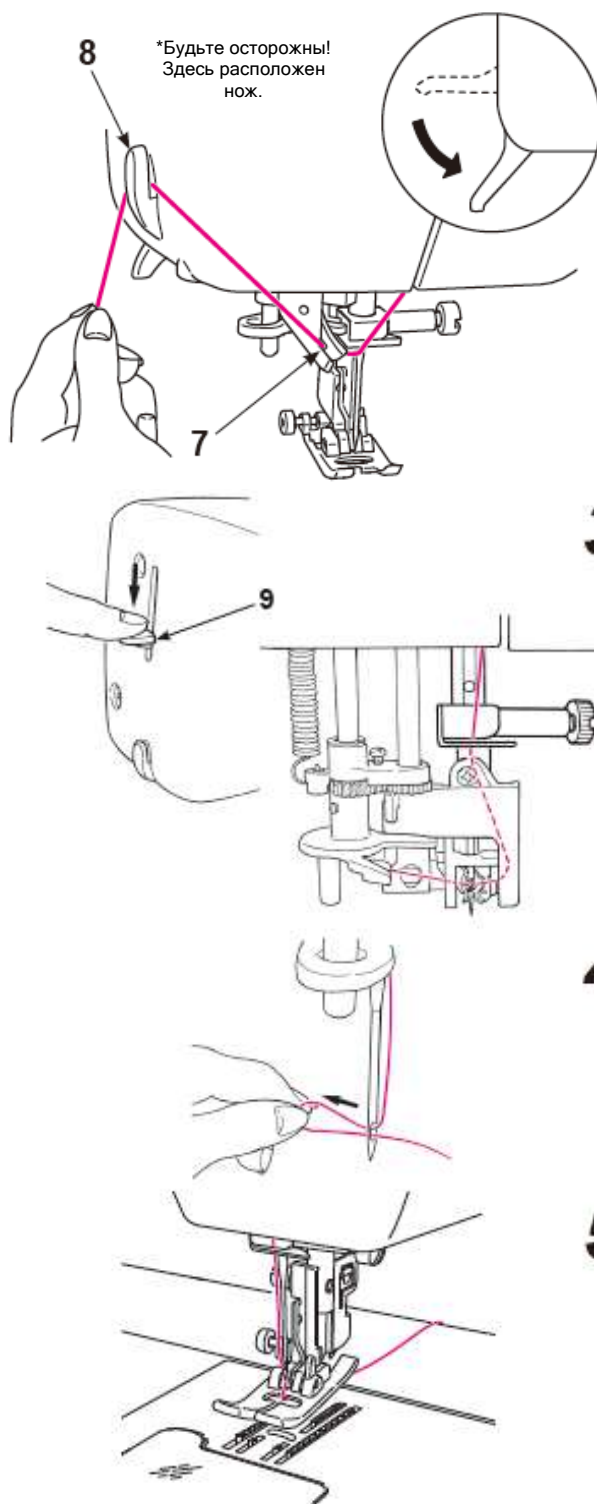

*Вы не можете использовать автоматический нитевдеватель, если на машине установлена двойная игла.
*Используйте иглу: №11-16 и нить №30-90

1. Опустите прижимную лапку с помощью рычага подъёма прижимной лапки.

*Иногда автоматический нитевдеватель может не срабатывать, когда прижимная лапка поднята.

2. Протяните нить через направитель «7» и обрежьте её с помощью нитеобрезателя «8».

3. Опустите рычаг заправки нити «9» до конца хода.

*Опускайте рычаг заправки нити медленно.

4. Отпустите рычаг заправки нити, и игольная нить зайдет в игольное ушко.

5. Поднимите прижимную лапку. Затем, оттяните игольную нить назад.

Вытяните через игольное ушко приблизительно 10 см нити.

▪ Извлечение шпульной нити

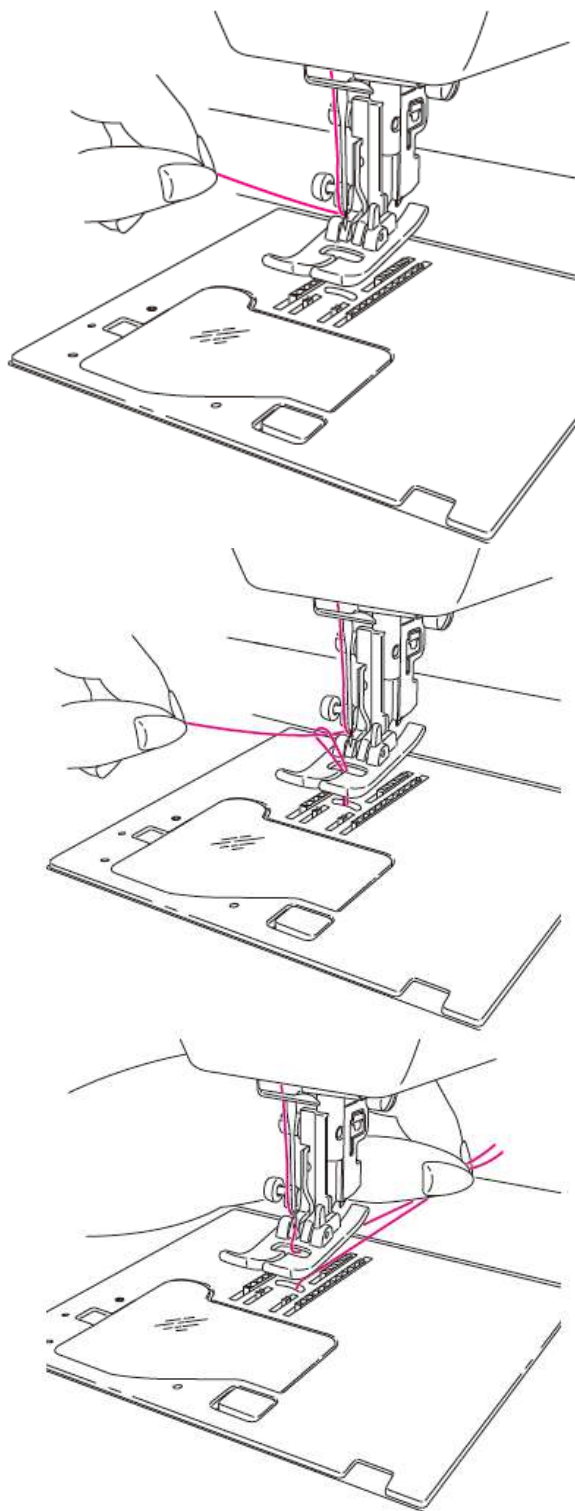

Основная операция:

Вы можете начать процесс шитья без извлечения шпульной нити, однако, если вы хотите выполнить процесс шитья с извлеченной шпульной нитью, следуйте указаниям, описанным ниже.

1. Поднимите прижимную лапку и зажмите пальцами конец игольной нити.

2. Поверните маховое колесо на себя, чтобы переместить иглу вверх и вниз. Осторожно потяните за игольную нить, чтобы вытянуть петлю шпульной нити.

3. Оттяните игольную и шпульную нити приблизительно на 10 см (4 дюйма) и отведите их под прижимной лапкой назад.

4.12 РЕГУЛИРОВКА НАТЯЖЕНИЯ НИТИ

Неправильно отрегулированное натяжение нити может привести к формированию неравномерных стежков, образованию сборок на поверхности ткани или обрыву нити. Значения по умолчанию подходят для большинства типов тканей. Регулировка может выполняться в зависимости от типа ткани и выбранного режима шитья.

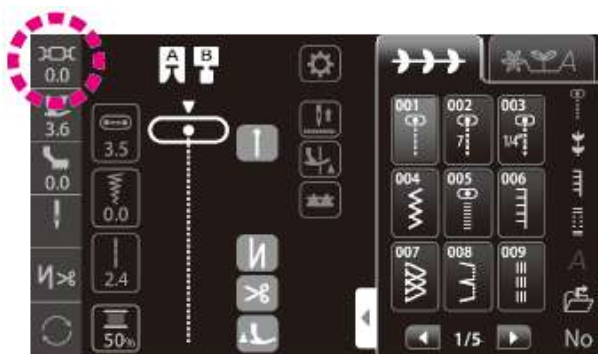

Нажмите .

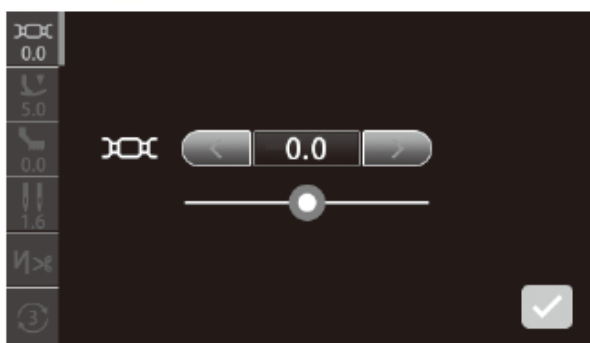

Отрегулируйте натяжение нити нажатием на соответствующую иконку.
(Диапазон регулировки: -5.0 - 5.0)

Уменьшение натяжение игольной нити Увеличение натяжение игольной нити



Вы также можете отрегулировать натяжение игольной нити, перемещая ползунок вправо или влево

Нажмите на синюю рамку, чтобы вернуть исходное значение натяжения игольной нити

Нажмите , чтобы подтвердить заданное значение.

***При выборе новой строчки, заданное значение будет сброшено до заводских настроек.**

▪ Сбалансированное натяжение нити

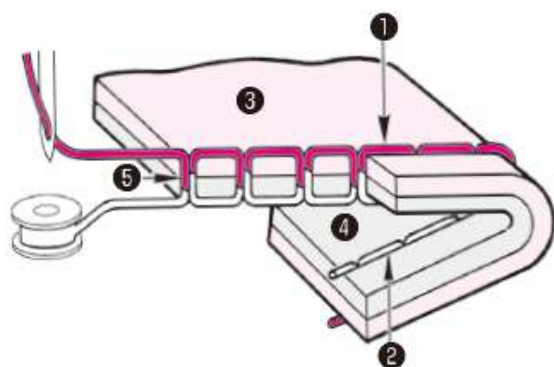

<При выполнении прямой строчки>

Игольная и шпульная нити переплетаются друг с другом приблизительно посередине материала (в точке смыкания двух слоев ткани).

- ❶ Игольная нить
- ❷ Шпульная нить
- ❸ Ткань (лицевая сторона)
- ❹ Ткань (изнаночная сторона)
- ❺ Смыкание двух слоев ткани

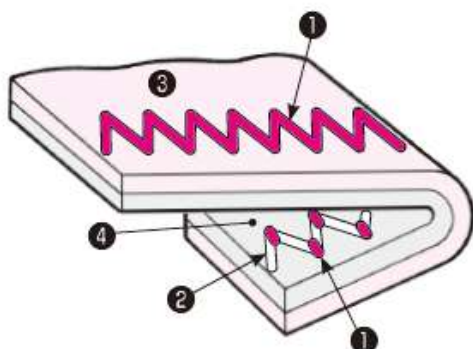

<При выполнении строчки зигзаг >

Игольная нить немного выходит на изнаночную сторону ткани.

▪ Слишком сильное натяжение игольной нити

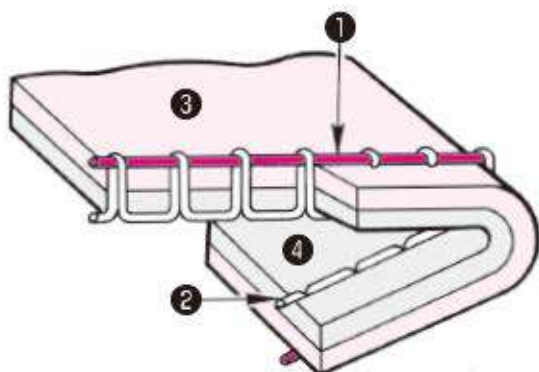

Шпульная нить будет выходить на лицевую сторону ткани.



Переместите ползунок иконки регулировки натяжения нити со значения «-1» на значение «-5».

▪ Слишком слабое натяжение игольной нити

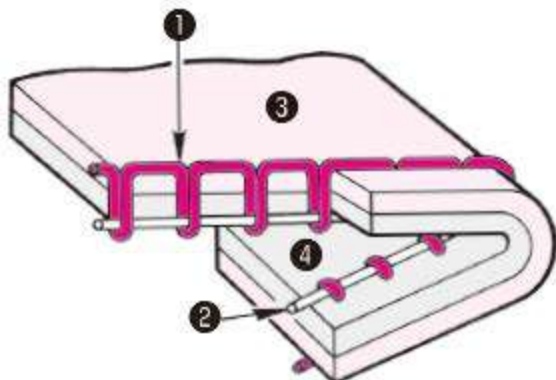

Игольная нить будет выходить на изнаночную сторону ткани.



Переместите ползунок иконки регулировки натяжения нити со значения «+1» на значение «+5».

4.13 РЕГУЛИРОВКА ДАВЛЕНИЯ ПРИЖИМНОЙ ЛАПКИ

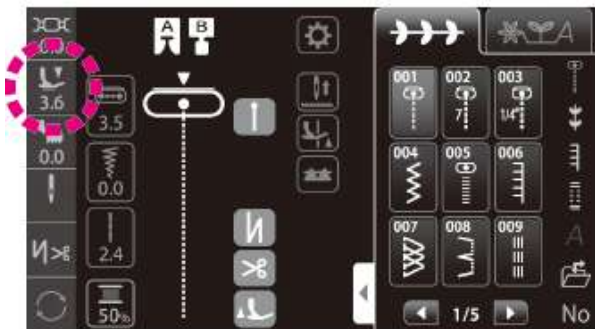

Нажмите .

Отрегулируйте давление прижимной лапки нажатием на соответствующую иконку. (Диапазон регулировки: 0 - 5).

Выберите значение «3.6» (исходное значение) для выполнения стандартной швейной строчки.

Для работы с легкими синтетическими материалами или тянущимися тканями, для выполнения аппликаций, квилтинга и обработки изогнутых участков материала, когда вероятно неравномерная подача материала, необходимо уменьшить давление прижимной лапки.

Уменьшение давления прижимной лапки

Увеличение давления прижимной лапки



Нажмите на синюю рамку, чтобы вернуть исходное значение давления прижимной лапки

Вы также можете отрегулировать давление прижимной лапки, перемещая ползунок вправо или влево

Нажмите , чтобы подтвердить заданное значение.

4.14 НАСТРОЙКА МИКРОПОДЪЁМНИКА

Предусматривается возможность сшивания материала, когда прижимная лапка немного приподнята на высоту толщины материала.

Функция микроподъёмника используется для квилтинга и работы с бархатом, которые могут стать причиной неравномерного продвижения материала.

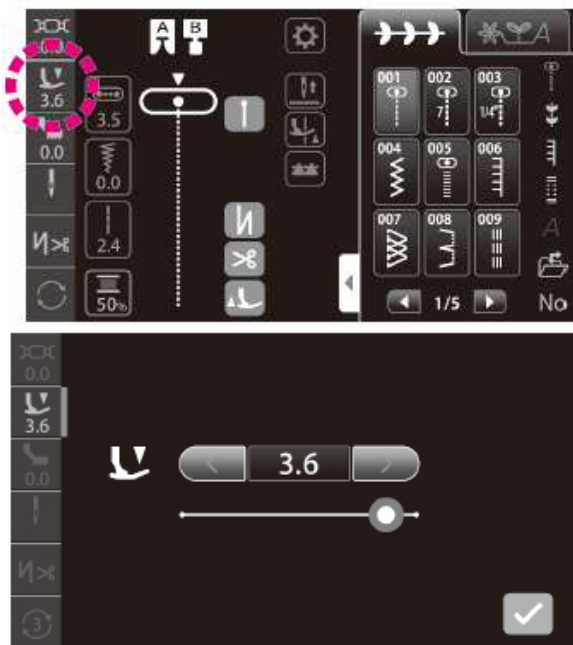

Нажмите .

Отрегулируйте давление прижимной лапки в интерфейсе «регулировки давления прижимной лапки».

Отрегулируйте высоту подъёма прижимной лапки микроподъёмником, нажав соответствующую иконку.

(Диапазон настройки: -2,5-0)

Если необходимость подъёма прижимной лапки микроподъёмником во время процесса шитья отсутствует, выберите значение «0».

Воспользуйтесь кнопками , чтобы настроить высоту, на которой прижимная лапка будет фиксировать материал.

Чем больше отрицательное значение, тем выше подъём прижимной лапки.

Расположите материал (для пробного шитья), который по своим свойствам схож с рабочим материалом. Затем, отрегулируйте высоту подъёма прижимной лапки и выполните пробный процесс шитья.

Учтите, если прижимная лапка во время процесса шитья будет поднята слишком высоко, материал не будет продвигаться, что приведет к спутыванию нитей.

Нажмите , чтобы подтвердить заданное значение.

4.15 ШИТЬЁ ДВОЙНОЙ ИГЛОЙ

№ строчки	Прижимная лапка
001, 004, 005, 009	Стандартная прижимная лапка (A)
271, 286	Прижимная лапка для ручной обметки пуговичных петель (I)

 Внимание	<p>Если вы хотите заменить иглу или прижимную лапку, убедитесь, что питание машины выключено или предварительно переведите машину в заблокированный режим.</p>
--	--

С помощью двойной иглы вы можете выполнить красивые декоративные строчки.

▪ Замена иглы

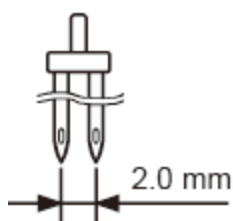

1. Замена иглы на двойную иглу

Убедитесь, что в используемой двойной игле расстояние между иглами составляет 2.0 мм.

*Двойная игла приобретается отдельно.

▪ Заправка нити в иглы

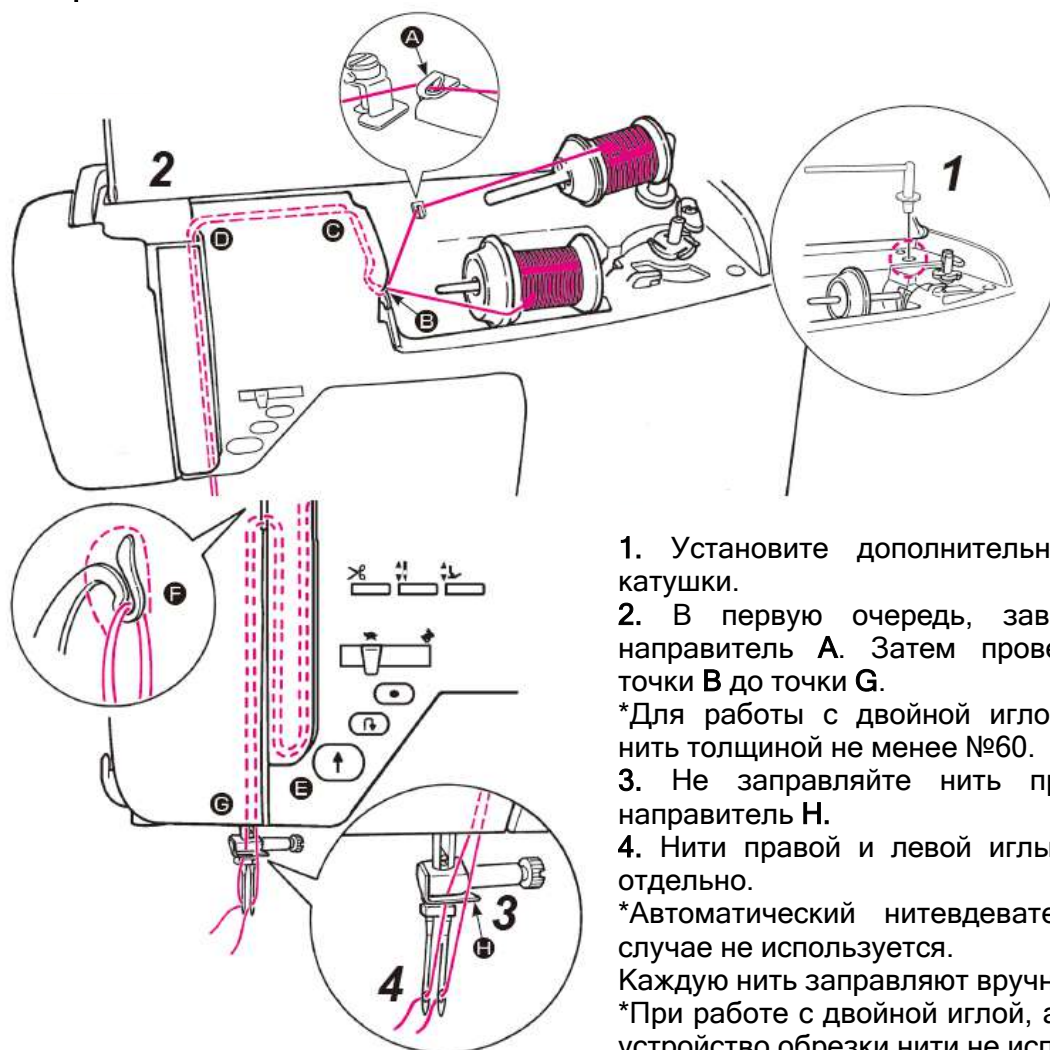

1. Установите дополнительный держатель катушки.

2. В первую очередь, заведите нить в направитель A. Затем проведите нить от точки B до точки G.

*Для работы с двойной иглой, используйте нить толщиной не менее №60.

3. Не заправляйте нить правой иглы в направитель H.

4. Нити правой и левой иглы заправляются отдельно.

*Автоматический нитевдеватель в данном случае не используется.

Каждую нить заправляют вручную.

*При работе с двойной иглой, автоматическое устройство обрезки нити не используется.

▪ Настройка режима шитья двойной иглой

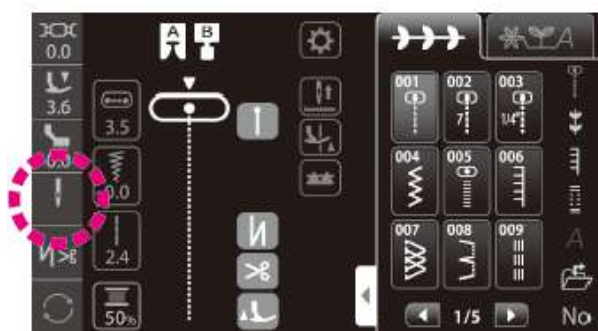

Внимание:
При выполнении процесса шитья двойной иглой необходимо выполнить соответствующие настройки, прежде чем выбрать необходимую строчку.

Нажмите .

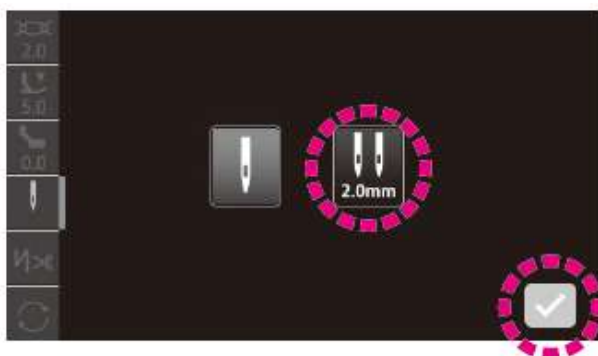

Нажмите .

Нажмите .

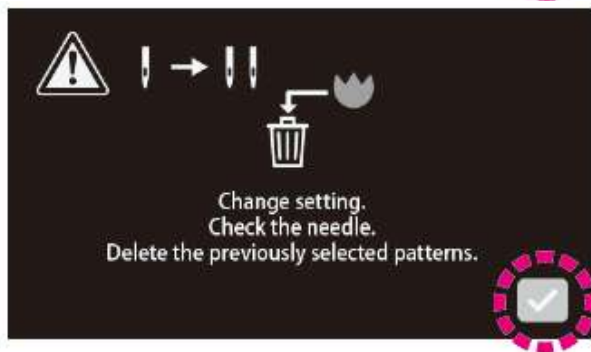

Нажмите , чтобы подтвердить заданное значение.

(Смените установки. Замените иглу. Удалите ранее использованные строчки.)

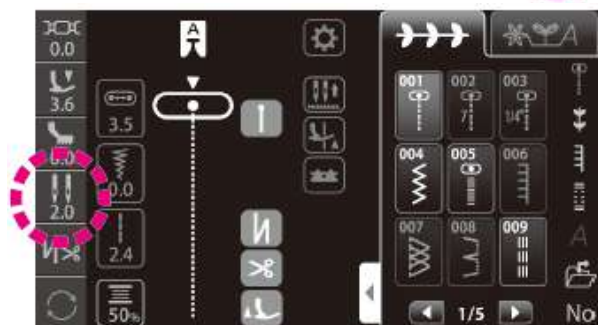

Двойная игла установлена. В случае установки двойной иглы, ширина строчки зигзаг будет ограничена максимальным значением 5 мм.





















Отношение между иглой и строчкой



- *Скорость шитья немного снизится.
- *Вы не сможете выбрать строчки, сохраненные в памяти машины.
- * Автоматическое устройство обрезки нити будет выключено.

▪ **Выбор вида строчки в режиме шитья двойной иглой**

В режиме шитья двойной иглой на дисплее будут отображены доступные для этого режима строчки.

001	004	005	009	010	011	012	013	014	015	016
										
018	020	271	272	273	280	281	286	287	288	
										

4.16 НАСТРОЙКА АВТОМАТИЧЕСКОЙ ЗАКРЕПКИ, ОБРЕЗКИ НИТИ И ПОДЪЕМА ПРИЖИМНОЙ ЛАПКИ

Предусматривается возможность настройки выполнения закрепки в начале и конце строчки, а также выполнения закрепки и обрезки нити/подъема прижимной лапки после обрезки нити в конце строчки.

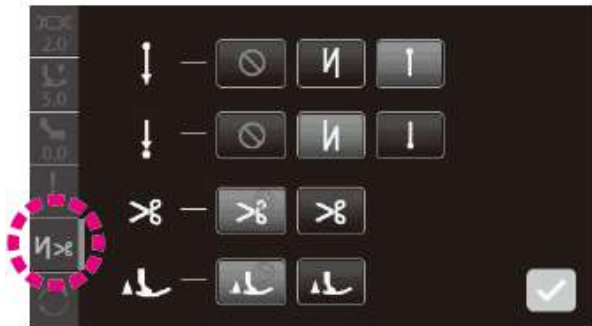

Выполните основные операции настройки нажатием на иконку .

Нажмите , чтобы подтвердить заданное значение.

	<p>Настройка закрепки в начале процесса шитья Выберите один из трех типов закрепки строчки.</p> <p> : ВЫКЛ.  : Реверс строчки  : Закрепка</p>		<p>Закрепка строчки и обрезка нити</p> <p> : ВЫКЛ. Обрезка нити не выполняется  : ВКЛ. Обрезка нити выполняется</p>
	<p>Настройка закрепки в конце строчки Выберите один из трех типов закрепки строчки.</p> <p> : ВЫКЛ.  : Реверс строчки  : Закрепка</p>		<p>Подъем прижимной лапки после обрезки нити</p> <p> : ВЫКЛ. Прижимная лапка не поднимается после обрезки нити.  : ВКЛ. Прижимная лапка поднимается после обрезки нити.</p>

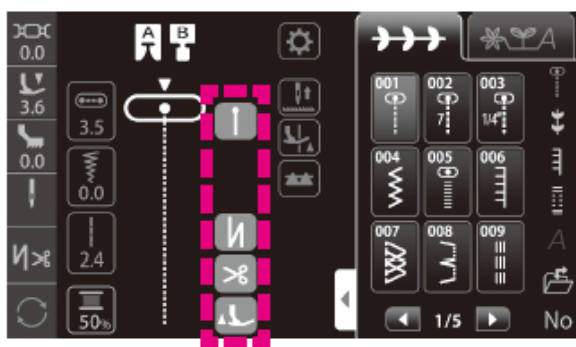

• Элементы, отображаемые на сенсорной панели

	ВКЛ.	ВЫКЛ.
Закрепка строчки в начале процесса шитья	 	 
Закрепка в конце строчки	 	 
Закрепка строчки и обрезка нити		
Подъем прижимной лапки после обрезки нити		

*При выборе декоративной строчки, когда выбрана функция закрепки в начале и конце строчки, обратный (реверсивный) стежок преобразуется в закрепку.

- Операции, выполняемые во время процесса шитья

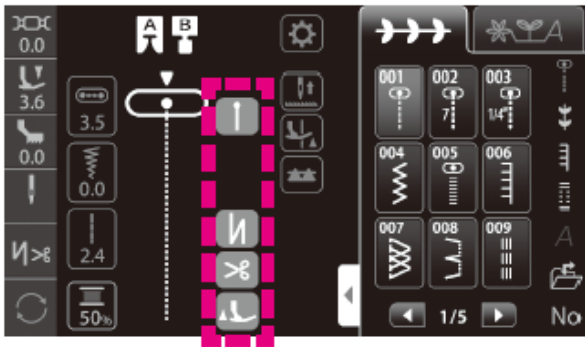

1. Выберите строчку.

2. Проверьте настройки, отображаемые на дисплее.

*В случае выбора декоративной строчки, закрепка будет выполняться, даже если на дисплее отображается .

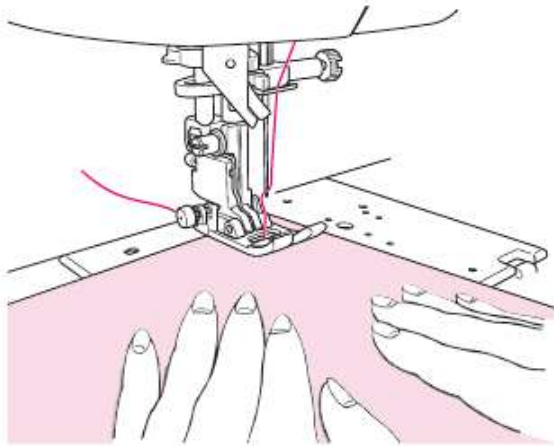

3. Начало процесса шитья

Расположите материал в начальной точке и начните процесс шитья.

Если выбрана функция закрепки в начале процесса шитья, кнопки реверса и закрепки будут недоступны.

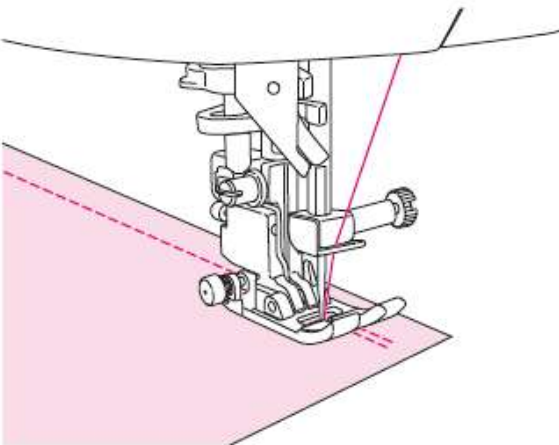

4. Завершение процесса шитья

Нажмите на кнопку, которая отвечает за выбор типа закрепки.



Даже если вы нажмете на кнопку, которая не отвечает выбранному вами типу закрепки, машина все равно выполнит предварительно выбранный вами тип закрепки.

4.17 ПОЛОЖЕНИЕ ИГЛЫ/ШИРИНА ЗИГЗАГА /ДЛИНА СТЕЖКА

■ Изменение положения иглы

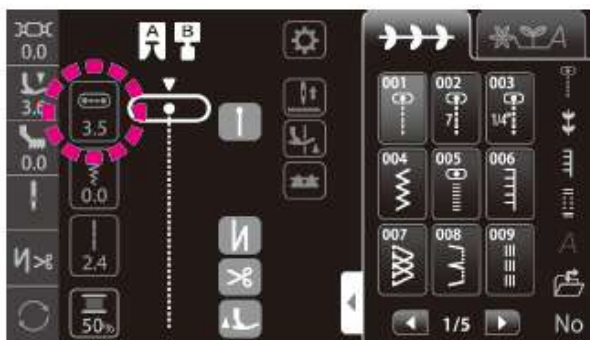

Поворотный регулятор (левый)

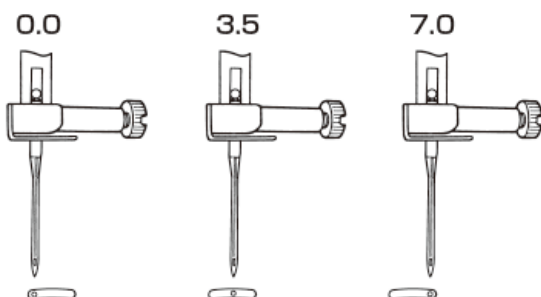

① Нажмите . Параметр, который указан и будет изменяться левым регулятором, - «положение иглы».

② Измените положение иглы с помощью регулятора (слева). Игла будет смещаться влево при повороте регулятора влево. Игла будет смещаться вправо при повороте регулятора вправо

Левое крайнее положение - значение «0.0». Правое крайнее положение - значение «7.0».

Положение иглы отображается символом





Числовые значения указаны в мм.

■ Изменение ширины строчки зигзаг

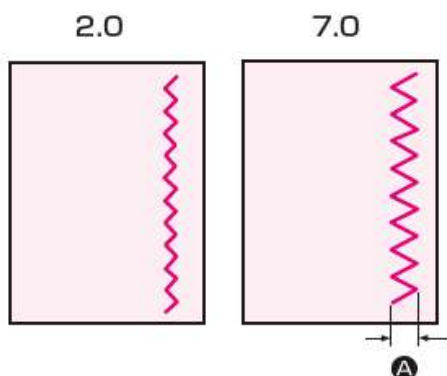

Поворотный регулятор (левый)



① Нажмите . Параметр, который указан и будет изменяться левым регулятором, - «ширина зигзага».

② Измените ширину зигзага «А» с помощью левого поворотного регулятора.

Отображаемое числовое значение вместе с шириной зигзага будет уменьшаться при повороте регулятора против часовой стрелки.

Отображаемое числовое значение вместе с шириной зигзага будет увеличиваться при повороте регулятора по часовой стрелке.

Вы можете отрегулировать ширину зигзага в процессе шитья.

Отображаемые на дисплее числовые значения: ширина зигзага в миллиметрах.

■ **Изменение длины стежка**

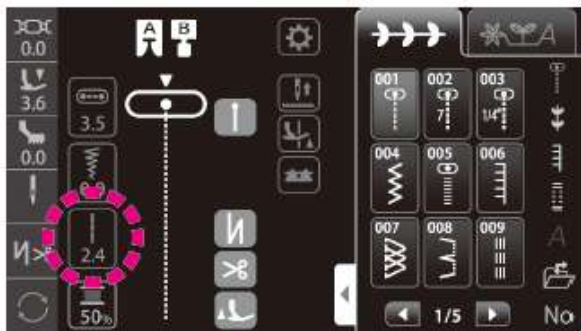

Поворотный регулятор (правый)



1.0

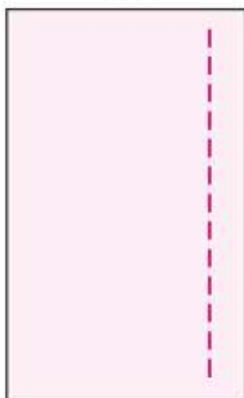

5.0

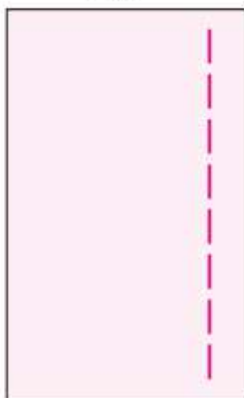

Измените длину стежка с помощью правого поворотного регулятора.

Отображаемое числовое значение вместе с длиной стежка будет уменьшаться при повороте регулятора против часовой стрелки.







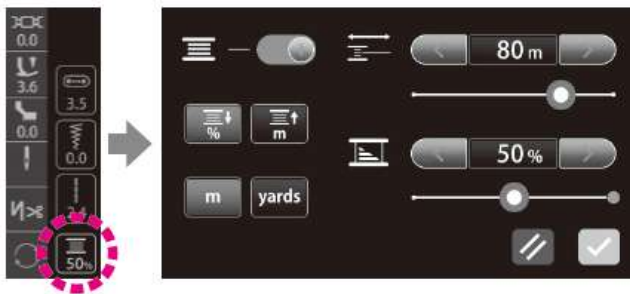

Отображаемое числовое значение вместе с длиной стежка будет увеличиваться при повороте регулятора по часовой стрелке.

Отображаемые на дисплее числовые значения: размер длины стежка указан в миллиметрах.

4.18 СЧЁТЧИК ШПУЛЬНОЙ НИТИ

Установки счётчика шпульной нити можно изменить.



-  : Счётчик шпульной нити ВКЛ.
-  : Счётчик шпульной нити ВЫКЛ.
-  : Отображение израсходованного количества
-  : Отображение оставшегося количества
-  : Отображение значения в метрах
-  : Отображение значения в ярдах
-  : Возврат к исходному значению
-  : Подтверждение настройки

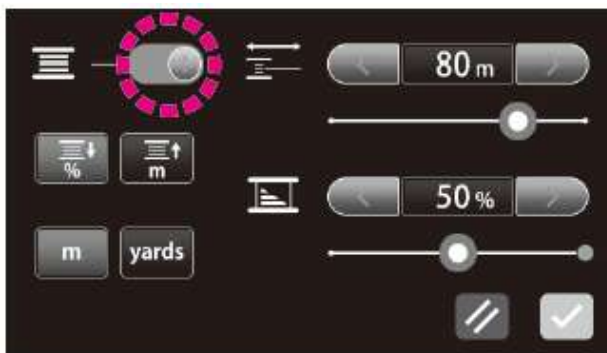

Счётчик шпульной нити выключен по умолчанию.

Включите Счётчик шпульной нити

 в случае необходимости.

▪ **Отображение израсходованного количества нити**

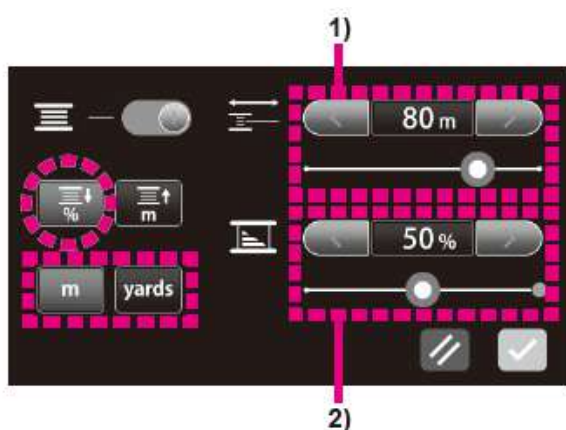

Количество оставшейся на шпулке нити отображается на иконке счетчика шпульной нити (в %).

Когда соотношение нити, остающейся на шпулке, меньше 20%, процентное значение нити будет отображаться красным цветом.

Нажмите , чтобы активировать интерфейс функции отображения израсходованного количества шпульной нити.

Выберите единицы измерения израсходованного количества с помощью



кнопок

1) Ввод значения количества наматываемой на шпулку нити

• **При вводе значения количества наматываемой на шпулку нити**

Определите количество наматываемой на шпулку нити в соответствии с типом и толщиной нити и задайте соответствующее числовое значение.

• **При вводе измеренного количества нити**

Задайте количество наматываемой на шпулку нити, используя полученное числовое значение.

2) Ввод соотношения количества оставшейся на шпулке нити к полностью заполненной шпулке

Определите количество оставшейся на шпулке нити. Введите значение оставшегося количества нити в процентном выражении (%).

(Значение «100%» соответствует полностью заполненной шпулке).

Нажмите , чтобы подтвердить заданное значение

В таблице ниже указаны значения количеств для полностью заполненных нитью шпулек, когда активирована функция Счётчика шпульной нити. Используйте эту таблицу для подбора значений.

*Значения этой таблицы указаны для справки, поскольку количество нити, наматываемой на шпулку, может отличаться в зависимости от типа используемой нити.

	#30	#50	#60	#80-#90	#100
Полиэстер, кручёная нить	30 м	50 м	60 м	70 м	80 м
	33 ярда	55 ярдов	66 ярдов	77 ярдов	87 ярдов
Полиэстер, простая нить	30 м	70 м	90 м	100 м	150 м
	33 ярда	77 ярдов	98 ярдов	109 ярдов	164 ярда

■ Измерение количества намотанной на шпульку нити

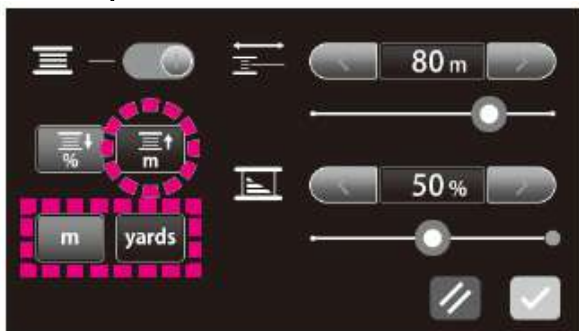

Нажмите , чтобы активировать интерфейс измеренного количества нити. Выберите единицы измерения измеренного

количества с помощью кнопок  .

Нажмите , чтобы подтвердить заданное значение

Начните процесс измерения, используя полностью заполненную нитью шпульку (т.е. 100%).





Израсходованное количество нити отображается на иконке Счётчика шпульной нити.

Количество нити, отображаемое на иконке Счётчика шпульной нити, когда на шпульке заканчивается нить, представляет собой полный объем нити, наматываемый на шпульку.

4.19 НАСТРОЙКА ПОЛОЖЕНИЯ ОСТАНОВКИ ИГЛЫ

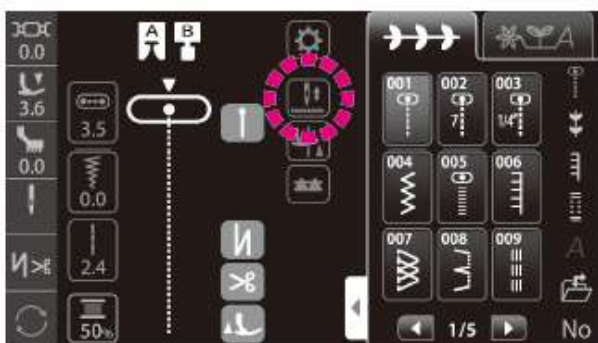
Предусматривается возможность настройки положения иглы (верхнее или нижнее положение) в момент остановки швейной машины.



 : Швейная машина останавливается с иглой вниз.

 : Швейная машина останавливается с иглой наверху.

*При выборе «верхнего положения остановки» (швейная машина останавливается с поднятой иглой), функция поворота относительно иглы будет выключена.

4.20 НАСТРОЙКА ФУНКЦИИ поворота относительно иглы

Предусматривается возможность выбора настройки, при которой прижимная лапка поднимается, когда игла удерживается в нижнем положении в момент остановки швейной машины.

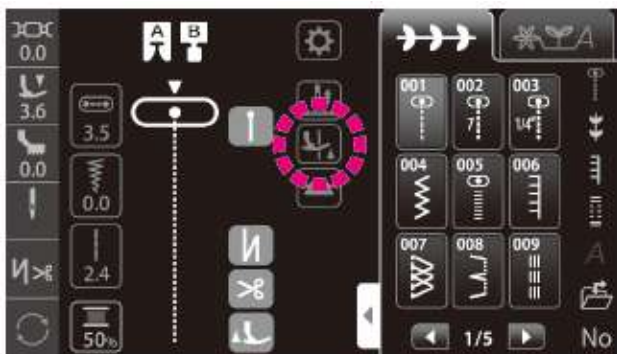

 : функция ВКЛ.

 : функция ВЫКЛ.

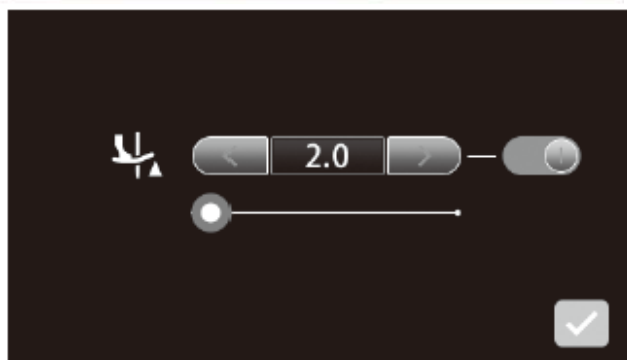

Нажмите  , чтобы получить доступ к интерфейсу настройки функции.

• **Настройка ВКЛ./ВЫКЛ. функции поворота относительно иглы**

 : ВКЛ.

 : ВЫКЛ.

• **Настройка высоты прижимной лапки**
Настройка высоты прижимной лапки



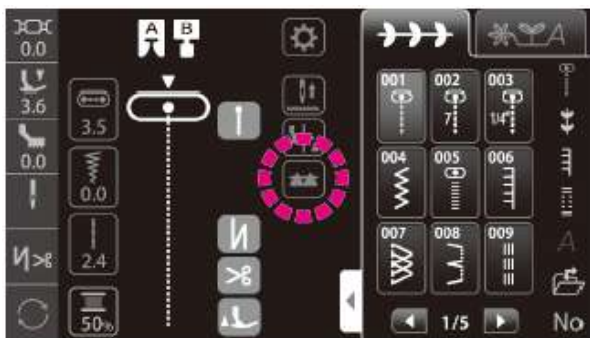

Нажмите  , чтобы подтвердить заданное значение.

4.21 ОТКЛЮЧЕНИЕ РЕЙКИ ТРАНСПОРТЁРА ТКАНИ



Вы можете поднять или опустить рейку транспортёра ткани с помощью кнопки .

 : Рейка транспортёра ткани поднята

 : Рейка транспортёра ткани опущена

*Если рейка транспортёра ткани была опущена, то она должна быть поднята нажатием на соответствующую иконку после завершения процесса шитья. Рейка транспортёра ткани автоматически поднимется, когда машина начнет процесс шитья.

5. ПОДРОБНОЕ ОПИСАНИЕ РАБОЧИХ ОПЕРАЦИЙ МАШИНЫ

5.1 ОПЦИИ



• Интерфейс настройки опций

Системой предусматривается возможность изменения настроек опциональных функций (14 различных типов).

Измененные настройки сохраняются в памяти машины даже после повторного включения питания.



Выполните инициализацию настроек с помощью



кнопки, если вы желаете сбросить настройки опциональной функции до исходного значения.

▪ Типы опций

				Настройка по умолчанию
①		Стандартное натяжение нити	Настройка стандартного натяжения	0.0
②		Высота подъема прижимной лапки	Настройка высоты подъема прижимной лапки	6 мм
③		Интерфейс настроек функций, выполняемых даже с поднятой лапкой	Возможность настройки операций, выполняемых с поднятой прижимной лапкой	
④		Функции ножной педали	Выбор функций педали	Реверс
⑤		Пуск	Возможность выбора используемых настроек или строчек, которые будут запускаться сразу же после повторного включения машины.	
⑥		Регулируемая скорость первого стежка	Настройка скорости работы машины в начале процесса шитья.	Низкая скорость
⑦		Регулируемая скорость стежков реверса	Настройка скорости реверса и закрепков.	Низкая скорость
⑧		Настройка функции штопки	Настройка формы комбинации строчек	0
⑨		Настройка громкости зуммера	Изменение уровня громкости зуммера нажатием на иконку сенсорной панели	Высокий уровень громкости
⑩		Регулировка уровня яркости	Регулировка уровня яркости сенсорного экрана и рабочей зоны	50
⑪		Выбор языка	Выбор одного из девяти языков или пиктограмм	(Зависит от страны поставки)
⑫		Инициализация/удаление настроек	Сброс всех настроек до исходных значений или их удаление	-

⑬		Обновление прошивки	Обновление прошивки	-
⑭		Регистрационный журнал данных	Возможность проверки регистрационного журнала данных машины	-

① Настройка стандартного натяжения нити

Предусматривается возможность настройки натяжения нити.

*За исходное значение принята заводская настройка «0.0».



Нажмите  .

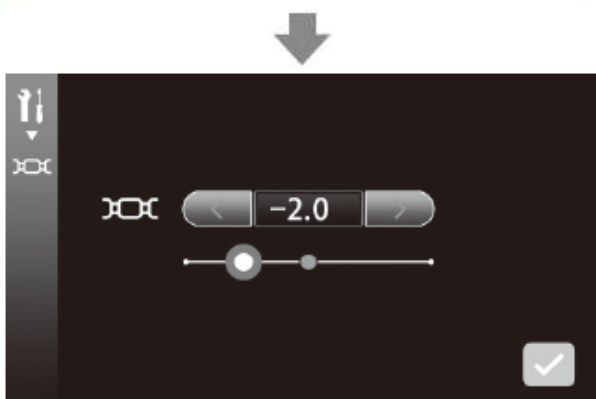

Измените натяжение нити.
(Диапазон настройки: -5.0-5.0)

Уменьшение натяжения игольной иглы Увеличение натяжения игольной иглы

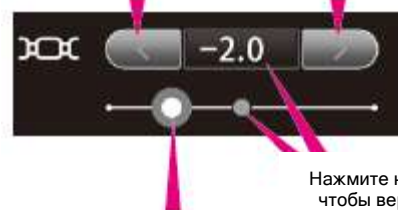

Нажмите на синюю рамку, чтобы вернуть исходное значение натяжения игольной нити

Вы также можете отрегулировать натяжение игольной нити, перемещая ползунок вправо или влево

Нажмите  , чтобы подтвердить заданное значение.

② Высота подъёма прижимной лапки

Предусматривается возможность настройки высоты подъёма прижимной лапки.

*За исходное значение принята заводская настройка «6 мм».



Нажмите 



Выберите высоту подъёма прижимной лапки.

Нажмите , чтобы подтвердить заданное значение.

③ Интерфейс настройки функций, выполняемых с поднятой прижимной лапкой

Предусматривается возможность настройки операции, выполняемых даже с поднятой прижимной лапкой.

Выбранная вами операция может выполняться после автоматического опускания прижимной лапки, а также даже если прижимная лапка находится в верхнем положении. (За исключением подъёма /опускания иглы).

*Все исходные значения «ВЫКЛЮЧЕНЫ» по умолчанию.

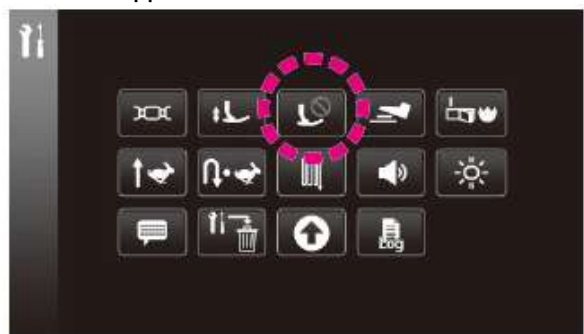

Нажмите 

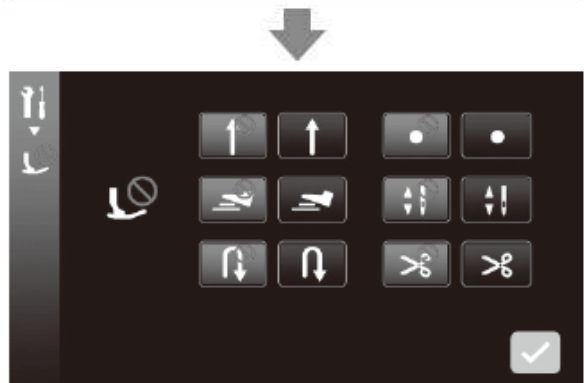

	ВЫКЛ.	ВКЛ.
Пуск		
Ножная педаль		
Реверс		
Закрепка		
Подъём/опускание иглы		
Обрезка нити		

Нажмите , чтобы подтвердить заданное значение.

④ Функции ножной педали

Возможность выбора функции для ножной педали.

*За исходное значение принята заводская настройка «Реверс».



Нажмите



	Реверс		Подъём/опускание прижимной лапки
	Закрепка		Обрезка нити
	Половина стежка		Функция не предусмотрена
	Один стежок		

Нажмите , чтобы подтвердить заданное значение.

*Если для ножной педали выбрана функция «реверса» или «закрепки» в то время, как автоматическая закрепка, обрезка нити или подъём прижимной лапки уже были заданы, то машина выполнит закрепку, обрезку нити и подъём прижимной лапки после завершения процесса шитья.

⑤ Пуск

Вы можете выбрать сохранение использованных до выключения машины строчек или инициализацию всех строчек и настроек заново перед повторным включением питания.

*За исходное значение принята заводская настройка «Инициализация шаблона».

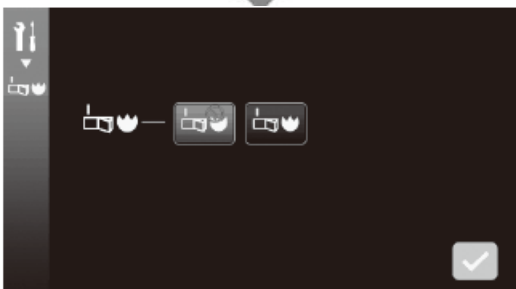

Нажмите



: Инициализация образца



: Сохранение используемого ранее образца

Нажмите , чтобы подтвердить заданное значение.
(См. стр. 22).

⑥ Регулируемая скорость первого стежка

Возможность настройки скорости выполнения первого стежка в начале процесса шитья.

*За исходное значение принята заводская настройка «Низкая скорость».



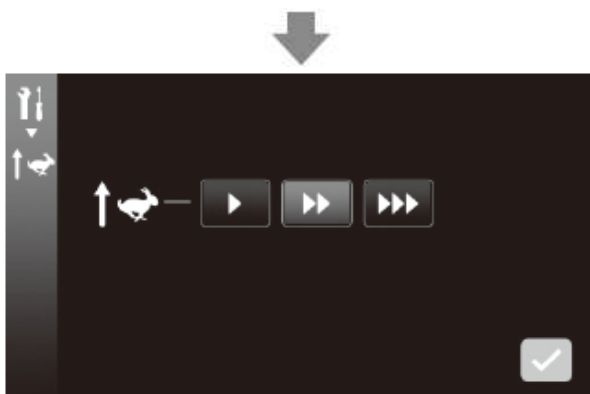

Нажмите  .



 : Низкая скорость

 : Стандартная скорость

 : Высокая скорость

Нажмите  , чтобы подтвердить заданное значение.

⑦ Регулируемая скорость стежков реверса

Возможность настройки скорости стежков реверса и закрепки.

*За исходное значение принята заводская настройка «Низкая скорость».

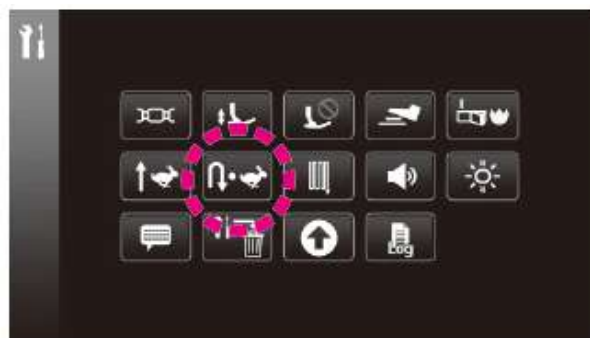

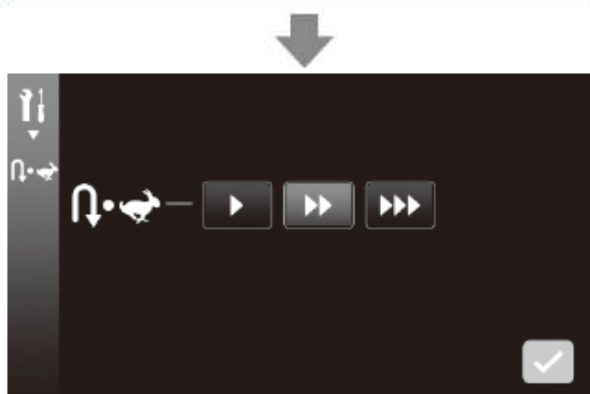

Нажмите  .



 : Низкая скорость

 : Стандартная скорость

 : Высокая скорость

Нажмите  , чтобы подтвердить заданное значение.

© Настройка функции штопки

Настройка формы комбинации строчки.

Диапазон настройки: -20 - 20.

Проверьте продольную балансировку подачи ткани, если хотите красиво выполнить штопку или замените материал, нить или подкладочный материал.

Это значение настройки отражается во всех образцах.



Нажмите

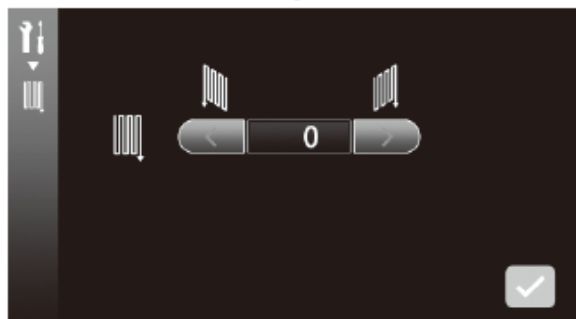

Выполните пробный процесс шитья, выполните настройку во время проверки образца строчки.

Нажмите , чтобы подтвердить заданное значение.

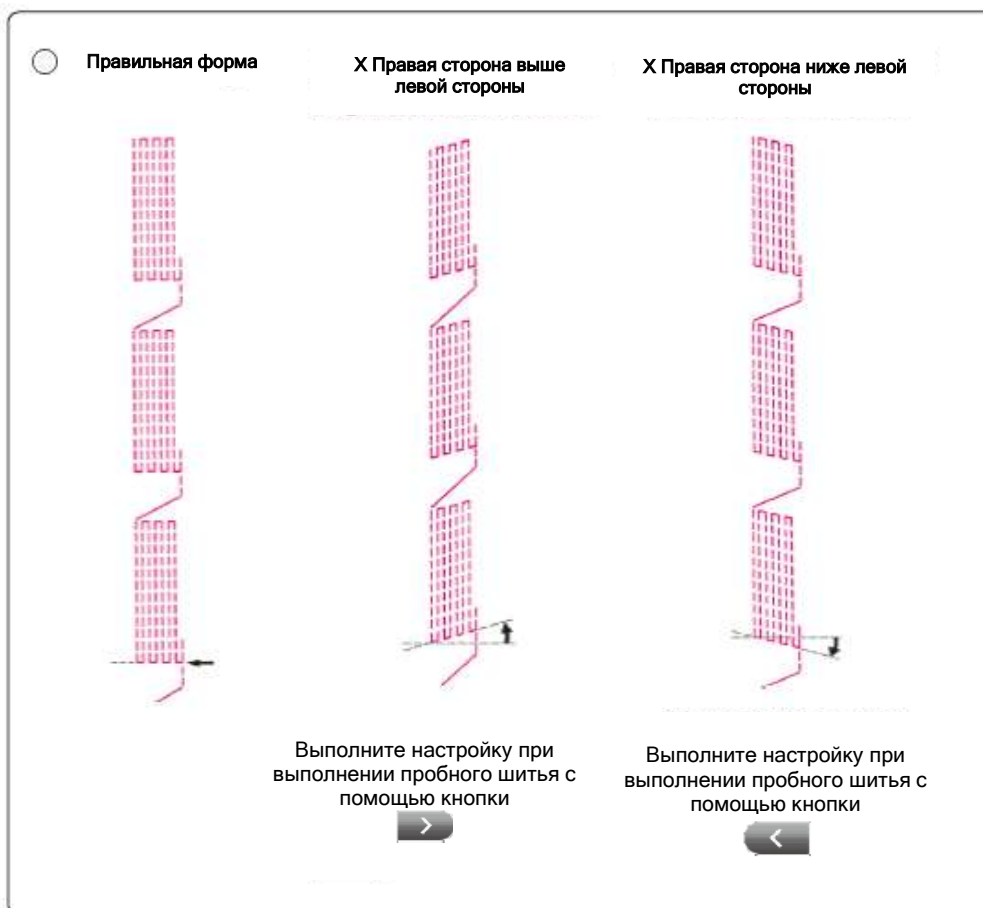

Ⓞ Настройка громкости зуммера

Вы можете изменить громкость зуммера, нажав на иконку сенсорной панели.

*За исходное значение принята заводская настройка «Высокий уровень громкости».



Нажмите

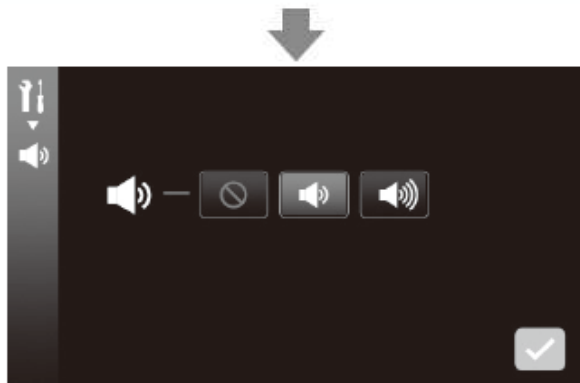

: Отключение звука



: Низкий уровень громкости



: Высокий уровень громкости

Нажмите , чтобы подтвердить заданное значение.

Ⓞ Регулировка уровня яркости

Регулировка уровня яркости сенсорного экрана и рабочей зоны.

Диапазон настройки: 0-100.

*За исходное значение принята заводская настройка «50».



Нажмите



: Яркость сенсорной панели



: Яркость рабочей зоны

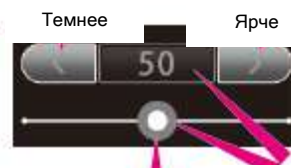
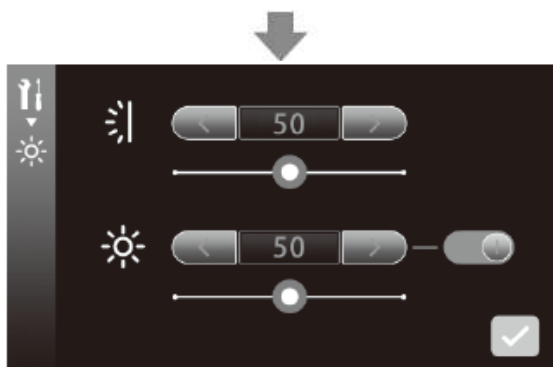

Вы также можете отрегулировать уровень яркости, перемещая ползунок вправо или влево

Нажмите на синюю рамку, чтобы вернуть исходное значение яркости

Вы можете **ВЫКЛЮЧИТЬ** подсветку рабочей зоны.



ВКЛ.



ВЫКЛ.

Нажмите , чтобы подтвердить заданное значение.

11 Выбор языка

Выбор одного из девяти языков или пиктограмм.

*Настройка по умолчанию зависит от страны поставки.



Нажмите 



Выберите язык отображения информации на дисплее.

Нажмите , чтобы подтвердить заданное значение.



12 Инициализация/удаление настроек

Возможность сброса всех настроек до исходных значений или их удаление.

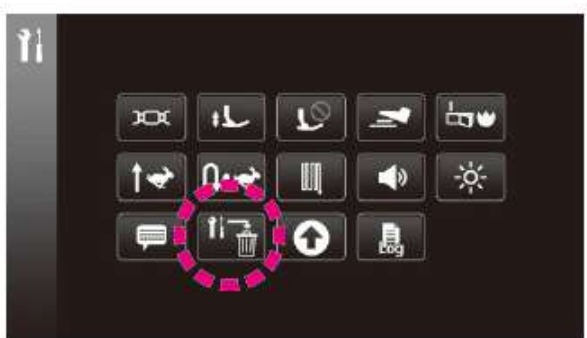





Нажмите 



: Инициализация опциональных настроек

: Удаление всех данных из пользовательской памяти

Все опциональные настройки инициализируются нажатием на кнопку , а затем .

Все данные в пользовательской памяти инициализируются нажатием на кнопку , а затем .

13 Обновление прошивки

Обновление прошивки швейной машины.

Обратитесь к вашему дистрибьютору, если у вас возникли какие-либо вопросы по программному обеспечению.



При обновлении программного обеспечения с помощью USB флэш-накопителя, убедитесь, что вы сохранили последнюю версию файла обновления.

Наличие любых других данных или предыдущих версий файла обновления может привести к возникновению ошибки или сбоя во время обновления программного обеспечения.



Не выключайте питание во время обновления программного обеспечения.

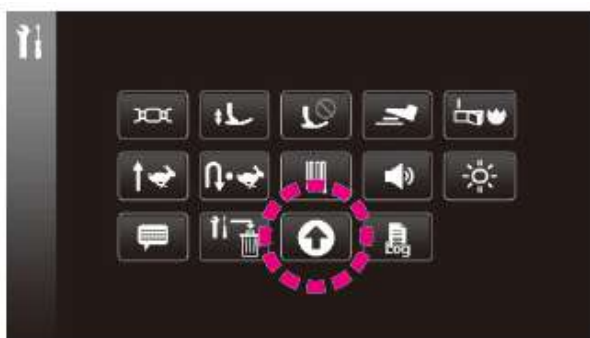

Нажмите

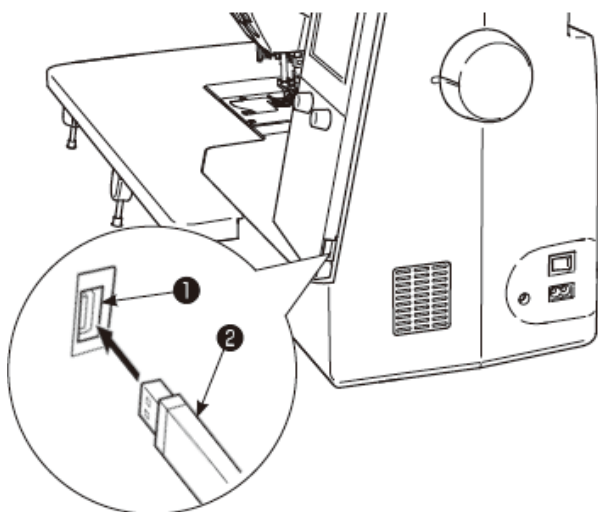

Вставьте USB флэш-накопитель 2, на котором отсутствуют какие-либо данные или который содержит только файл обновления, в USB слот 1.

Внимание:

Если вы используете USB флэш-накопитель с индикатором доступа, индикатор доступа будет мигать в течение 5 - 6 секунд после установки флэш-накопителя в USB слот вашего ПК или швейной машины до момента его распознавания.

(Время распознавания USB флэш-накопитель зависит от типа накопителя).

1. Сохранение резервной копии данных



Нажмите



Резервная копия данных будет сохранена на USB флэш-накопитель.

2. Обновление прошивки

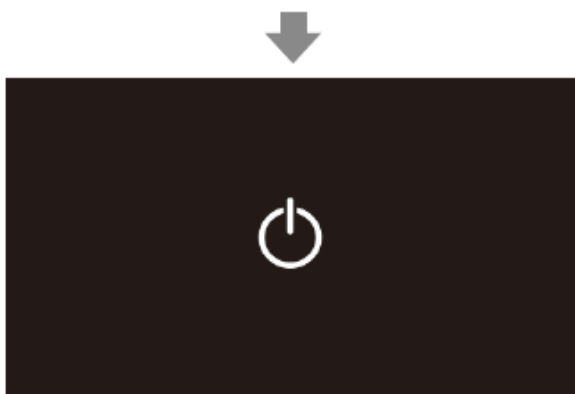
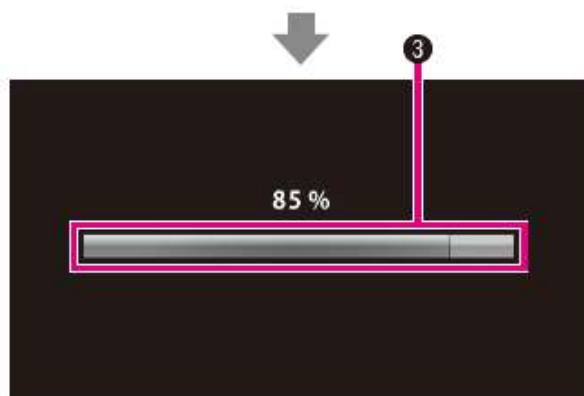

Нажмите .

Файл с последним обновлением будет загружен в швейную машину.

Внимание:

Если полосовой индикатор  не двигается в течение трех или более минут, вероятно, произошел сбой процесса обновления.

В этом случае необходимо отключить питание швейной машины.

Извлеките USB флэш-накопитель. Затем, повторно включите питание машины.

Если произошел сбой процесса обновления программного обеспечения, интерфейс обновления ПО появится на дисплее сразу после повторного включения питания машины.

Повторите процесс обновления ПО в этом интерфейсе.

Если процесс обновления программного обеспечения выполнен успешно, на дисплее появится следующее системное сообщение «Update complete/Обновление завершено».

Извлеките USB флэш-накопитель и выключите питание машины. Затем, повторно включите питание швейной машины.

3. Загрузка резервной копии данных



Настройки будут сохранены после обновления программного обеспечения. Если настройки были в полном объеме инициализированы в ходе обновления программного обеспечения, вы сможете получить доступ к настройкам за счет загрузки резервной копии данных.

⑭ Регистрационный журнал данных

Вы можете просмотреть регистрационный журнал данных.



Нажмите .

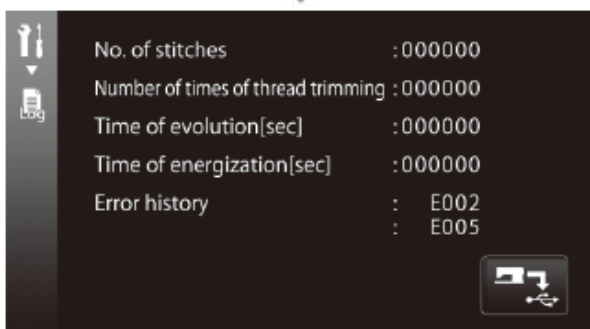

Отображение регистрационного журнала данных машины.

- Суммарное количество стежков
- Суммарное количество раз обрезки нити
- Суммарное время работы
- Суммарное количество раз включения питания
- Отображение двух последних ошибок

• Сохранение эксплуатационных данных

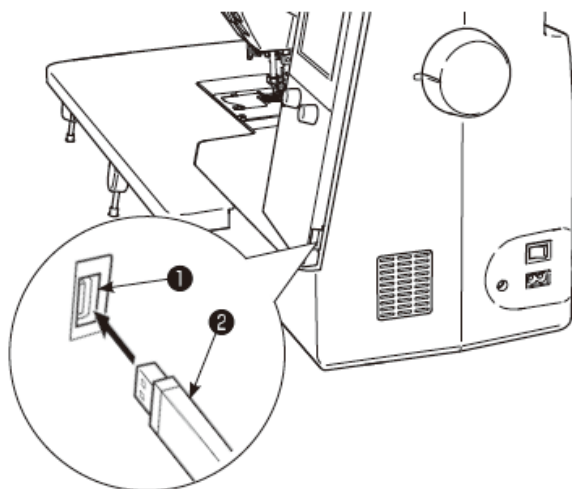

Вставьте пустой USB флэш-накопитель ② в USB слот ①.

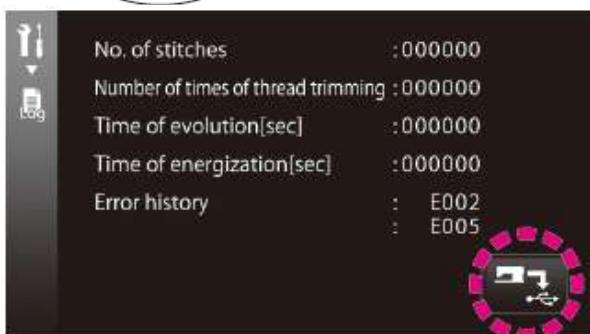

Нажмите . Эксплуатационные данные будут сохранены на USB флэш-накопителе.

5.2 ИНФОРМАЦИОННО-СПРАВОЧНАЯ ФУНКЦИЯ



Отображение 10 основных операций.

- ① Функциональные кнопки
- ② Сенсорная панель
- ③ Кнопки управления и поворотные регуляторы
- ④ Подготовка шпульной нити
- ⑤ Подготовка игольной нити
- ⑥ Замена иглы
- ⑦ Замена прижимной лапки
- ⑧ «JUKI Smart Feed»
- ⑨ Замена игольной пластины и рейки транспортера ткани
- ⑩ Техническое обслуживание

5.3 РЕЖИМ БЛОКИРОВКИ

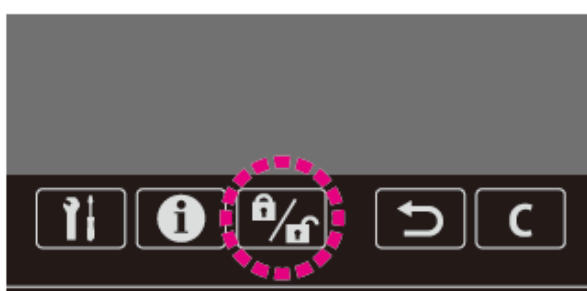

Если швейная машина переведена в режим блокировки с помощью соответствующей кнопки блокировки, то все кнопки управления, кнопки сенсорной панели будут недоступны (отключены). Кроме того, швейная машина также будет отключена.

Электропитание швейной машины должно быть выключено в целях безопасности при замене прижимной лапки, замене игольной пластины и рейки транспортера ткани, замене иглы или осуществлении ухода за швейной машиной. Тем не менее, эти виды работ могут выполняться с сохранением текущих настроек швейной машины за счет перевода швейную машину в режим блокировки.

Нажмите на кнопку блокировки, чтобы перевести швейную машину в режим блокировки.

Удерживайте нажатой кнопку блокировки в течение одной секунды, чтобы отменить режим блокировки.

5.4 ОПЕРАЦИЯ «ВОЗВРАТА»



Предусматривается возможность возврата к предыдущему интерфейсу во время работы с сенсорной панелью.

Предусматривается возможность удаления выбранного шаблона при выборе режима комбинирования.

5.5 ОПЕРАЦИЯ «УДАЛЕНИЯ»

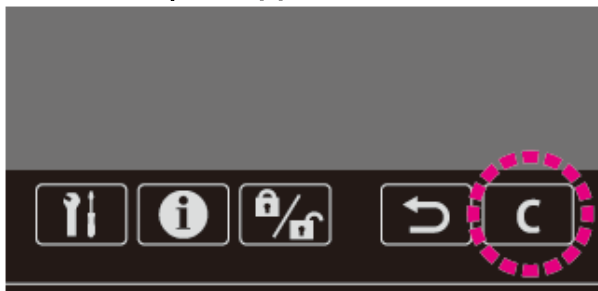

Предусматривается возможность возврата измененных вами настроек до предыдущих значений.

6. НАСТРОЙКИ КОМБИНАЦИИ СТРОЧКИ

6.1 ОДИНОЧНЫЙ/КОМБИНИРОВАННЫЙ РЕЖИМ ШИТЬЯ

*Некоторые образцы недоступны в определенном выбранном режиме

6.1.1 ОДИНОЧНЫЙ РЕЖИМ ШИТЬЯ

Одиночный режим используется для выполнения строчки из одного и того же стежка без комбинирования его с другими видами стежков.

(1) Выбор строчки (буквенного символа)

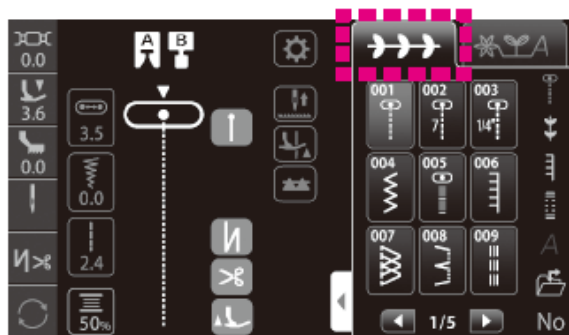

Нажмите .
Выберите строчку, которую вы хотите выполнить, нажатием на соответствующую иконку.

6.1.2 КОМБИНИРОВАННЫЙ РЕЖИМ ШИТЬЯ

Комбинированный режим используется для выполнения двух или более объединённых видов строчек.

Вы можете объединить до 70 видов строчек.

(1) Выбор и комбинирование строчек (буквенных символов)

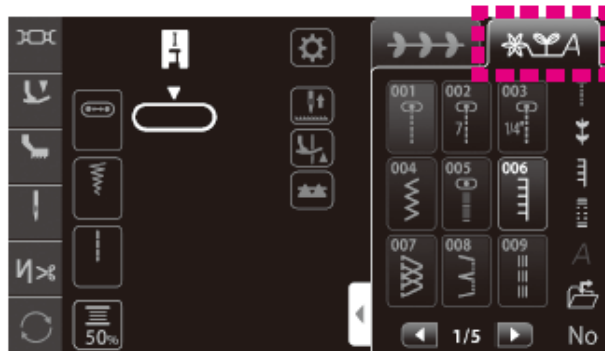

(Пример: )

1. Нажмите .

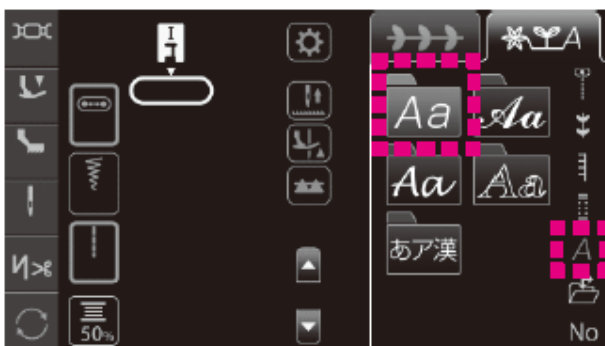

2. Нажмите сначала , затем .

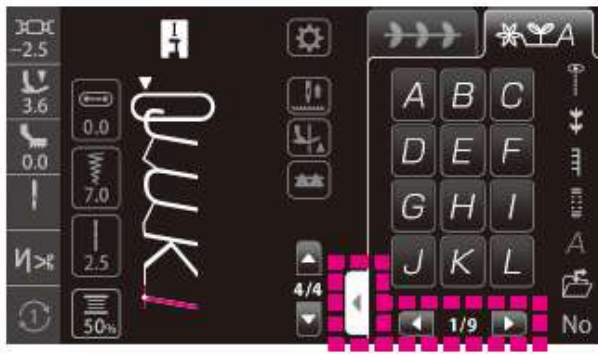

3. Нажмите на иконку Типе «JUKI». Переход между страницами осуществляется с помощью кнопок



Вы можете отобразить группу шаблонов в полноэкранном режиме с помощью кнопки



<Интерфейс полноэкранного режима>

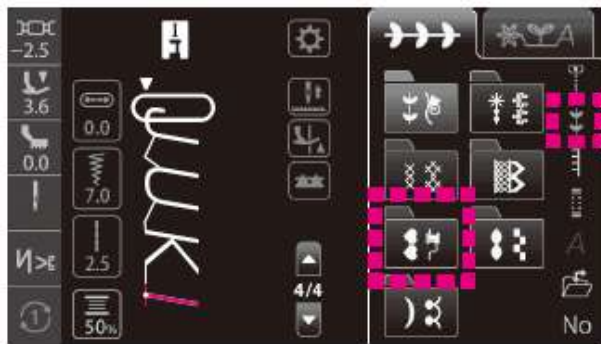

4. Нажмите сначала , а затем .

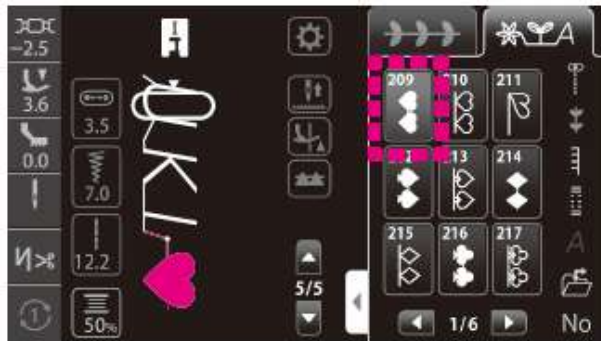

5. Нажмите .

(2) Выбор пробела



Объедините строчку (буквенный символ) с другой строчкой (буквенным символом), вставив между ними один из следующих символов.

- Символ №258  (2.5)
- Символ №259  (2.5)
-  (Короткий пробел)
-  (Большой пробел)

(3) Добавление строки (буквенного символа)

Предусматривается возможность добавления строки (буквенного символа) после уже выбранной строки (подсвечивается зеленым цветом или отображается в зеленой рамке).

- Добавление строки (буквенного символа) между другими строками

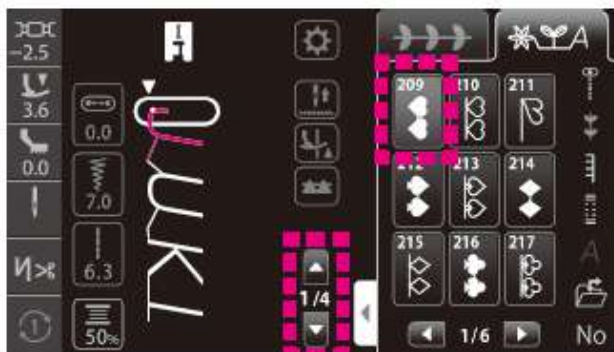

(Пример: J♥JUKI)

- При добавлении строки (буквенного символа) с помощью интерфейса отображения видов строчек

1. Выберите «J» с помощью .

2. Нажмите .



- При добавлении строки (буквенного символа) с помощью интерфейса полноэкранного режима

1. Выберите «J» с помощью .

2. Нажмите .

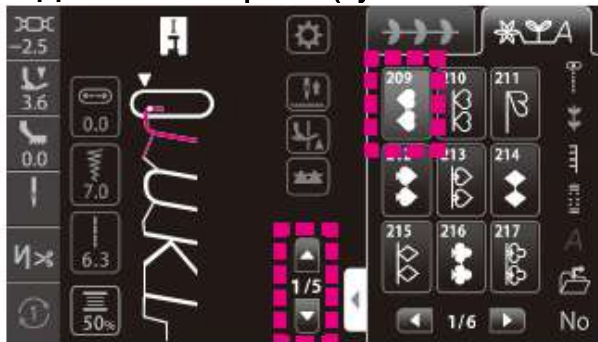

- Добавление строки (буквенного символа) в начале строки



(Пример: ♥JUKI♥)

- При добавлении строки (буквенного символа) с помощью интерфейса отображения видов строчек



1. Выберите «J» с помощью .

2. Нажмите повторно . (Цвет потускнеет). 

3. Нажмите .

- При добавлении строки (буквенного символа) с помощью интерфейса полноэкранного режима

1. Выберите «J» с помощью .

2. Нажмите повторно  (Цвет потускнеет). 

3. Нажмите .

(4) Удаление строчки (буквенного символа)

(Пример: ♥JUKI♥ ⇒ ♥JUKI)

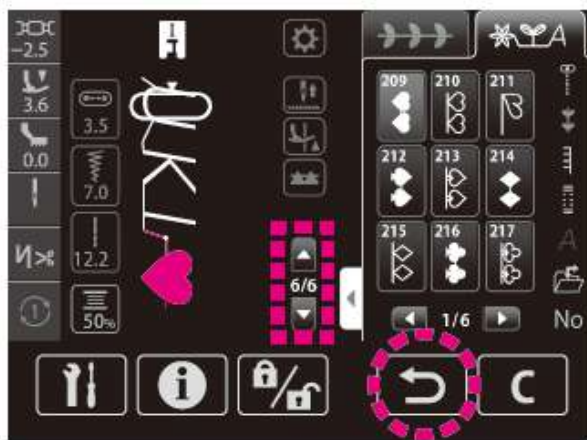

- При удалении строчки (буквенного символа) с помощью интерфейса отображения строчек

1. Выберите строчку, которую вы хотите

удалить с помощью . Выбранная строчка будет подсвечена зеленым цветом.

2. Нажмите .



- Удаление строчки (буквенного символа) с помощью интерфейса полноэкранного режима

1. Выберите строчку, которую вы хотите

удалить с помощью кнопок . Выбранная строчка будет заключена в .

2. Нажмите .

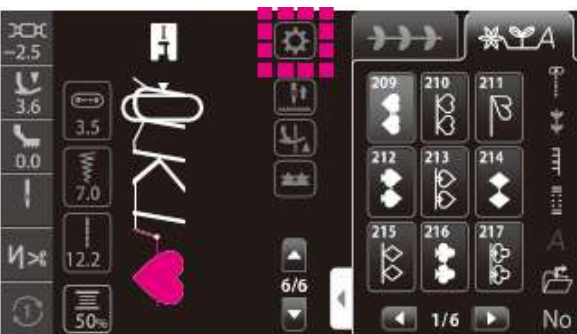

- Удаление строчки (буквенного символа) в интерфейсе редактирования видов строчек

1. Нажмите .

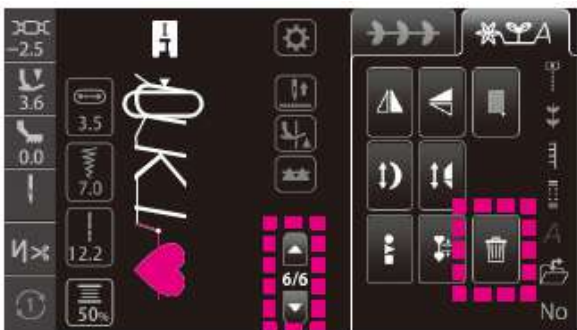



2. Выберите строчку, которую вы хотите

удалить с помощью . Выбранная строчка будет подсвечена зеленым цветом.

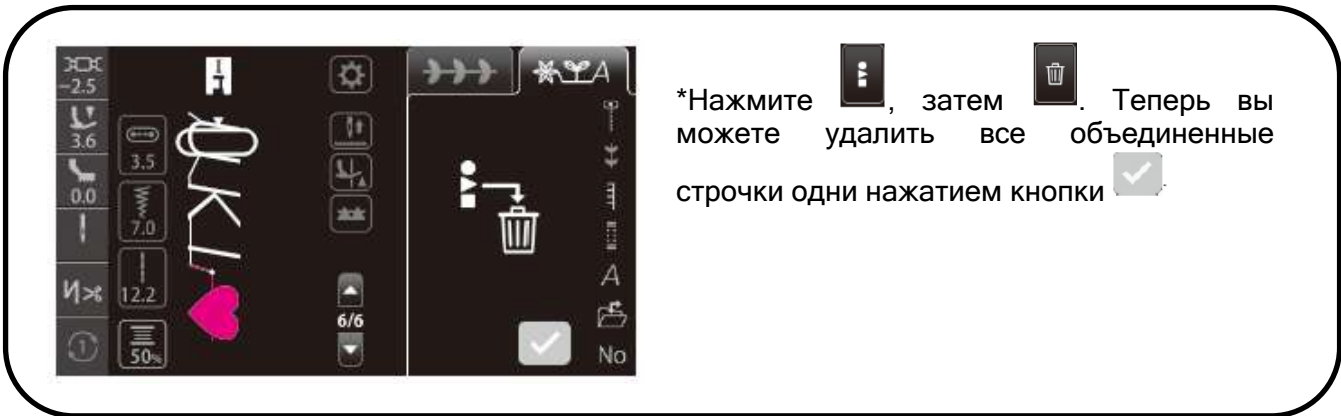
3. Нажмите .



*Нажмите , затем . Теперь вы можете удалить все объединенные строчки одним нажатием кнопки .



6.1.3 Настройка режима повтора



Настройка меняется при нажатии на иконку.

• В одиночном режиме шитья

: Машина выполняет строчку с повтором (непрерывно) (исходная настройка)

: Машина выполнит один стежок (строчку)
: Машина выполнит один цикл

• В комбинированном режиме шитья

: Машина выполнит выбранную строчку или выбранную комбинацию строчек один раз (исходная настройка)

: Машина будет непрерывно выполнять выбранную строчку или выбранную комбинацию строчек.

6.2 ВЫБОР ОБРАЗЦА СТРОЧКИ

☆ В машине 351 вид строчек.

☆ При включении машины автоматически выбирается прямая строчка с положением иглы по центру.

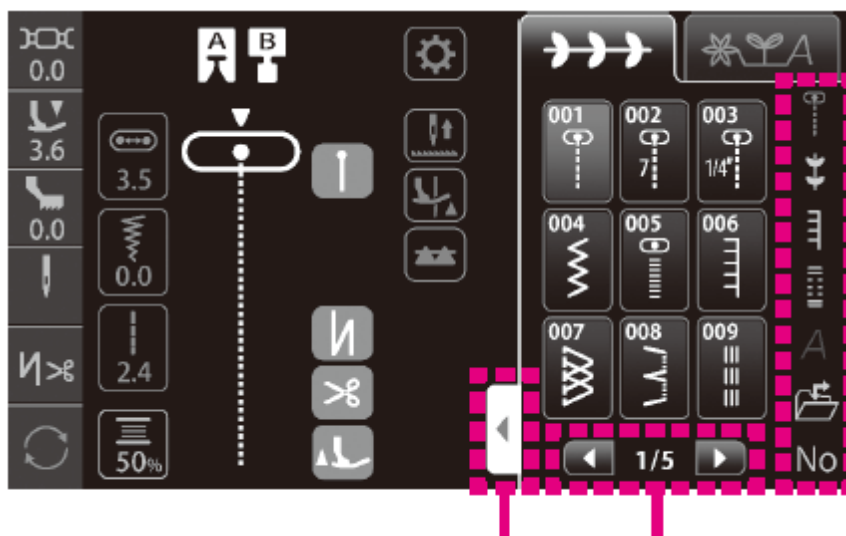

Выберите строчку нажатием на иконку

Группа строчек может быть отображена в полноэкранном режиме с помощью кнопки расширения интерфейса выбора

Переход между страницами осуществляется с помощью этих кнопок











6.2.1 ВИДЫ СТАНДАРТНЫХ СТРОЧЕК



№	Строчка	Применение		См. стр.
001		Игла по центру	Прямая строчка	91
002		Стачивающая 7мм строчка		97
003		Стачивающая 1/4" строчка		97
004		Зигзаг		-
005		Плотный зигзаг		-
006		Обметочная строчка		-
007		Краеобметочная строчка		98
008		Потайная строчка		99
009		Прямая усиленная строчка		-

№	Строчка	Применение		См. стр.
010		Игла слева	Прямая строчка	91
011		Обратная прямая строчка		-
012		Игла по центру	Прямая строчка для эластичных тканей	-
013		Треугольный зигзаг		-
014		Игла справа	Зигзаг	-
015		Игла слева		-
016		Обратный зигзаг		-
017		Орнаментная строчка		-
018		Строчка двухточечный зигзаг		-

№	Строчка	Применение	См. стр.
019		Тройной стандартный зигзаг	-
020		Трёхточечный зигзаг	-
021		Стыковочная строчка	-
022		Краеобмёточная строчка	98
023		Краеобмёточная строчка для легких материалов	98
024		Краеобмёточная строчка для эластичных материалов	-
025			-
026			-
027		Орнаментная строчка	-
028			-
029			-
030		Потайная строчка для легких материалов	99
031		Потайная строчка для эластичных материалов	99
032		Строчка для подгибки	102
033			102
034		Закрепка	103
035	 MEM	Закрепка (в памяти машины) *Размер выполненной закрепки сохраняется в памяти машины	103

№	Строчка	Применение	См. стр.
036		Усиленная строчка	-
037			-
038		Глазок	105
039			
040			
041			
042			
043		Штопальная строчка	-
044			-
045			-

6.2.2 Виды декоративных строчек

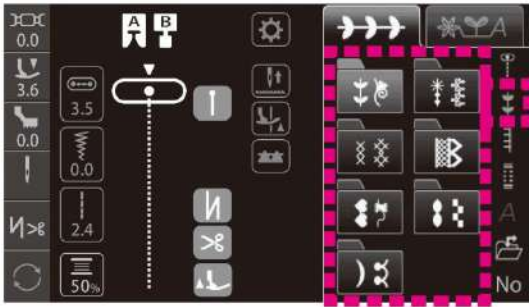















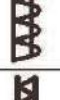





















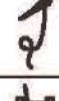

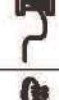



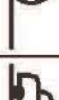

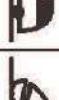
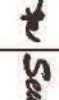





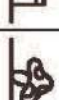

Выберите папку.
Затем выберите из папки необходимую строчку.





















No.	Строчка	No.	Строчка	No.	Строчка
101		114		127	
102		115		128	
103		116		129	
104		117		130	
105		118		131	
106		119		132	
107		120		133	
108		121		134	
109		122		135	
110		123		136	
111		124		137	
112		125			
113		126			













No.	Строчка	No.	Строчка	No.	Строчка
138		155		172	
139		156		173	
140		157		174	
141		158		175	
142		159		176	
143		160		177	
144		161		178	
145		162		179	
146		163		180	
147		164		181	
148		165		182	
149		166		183	
150		167		184	
151		168		185	
152		169		186	
153		170		187	
154		171		188	

No.	Строчка
189	
190	
191	
192	
193	
194	
195	
196	
197	

	
No.	Строчка
198	
199	
200	
201	
202	
203	
204	
205	
206	
207	
208	

					
No.	Строчка	No.	Строчка	No.	Строчка
209		226		243	
210		227		244	
211		228		245	
212		229		246	
213		230		247	
214		231		248	
215		232		249	
216		233		250	
217		234		251	
218		235		252	<i>Sewing</i>
219		236		253	<i>Handmade</i>
220		237		254	<i>made by</i>
221		238		255	<i>Happy</i>
222		239		256	<i>collection</i>
223		240		257	<i>Quaddy</i>
224		241		258	
225		242		259	

			
No.	Строчка	No.	Строчка
260		277	
261		278	
262		279	
263			
264			
265			
266			
267			
268			
269			
270			
271			
272			
273			
274			
275			
276			

	
No.	Строчка
280	
281	
282	
283	
284	
285	
286	
287	
288	
289	
290	

6.2.3 Виды строчек для квилтинга

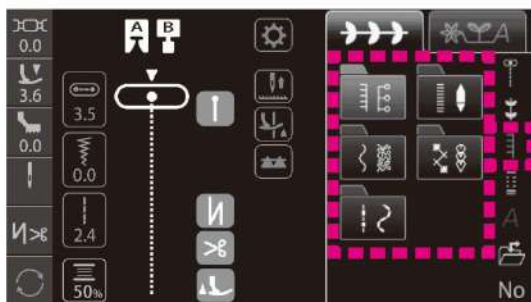

Выберите папку.
Затем выберите из папки необходимую строчку.

No.	Строчка	No.	Строчка	No.	Строчка
006		312		324	
301		313		325	
302		314		326	
303		315		327	
304		316		328	
305		317		329	
306		318		330	
307		319		331	
308		320		332	
309		321		333	
310		322		334	
311		323			

No.	Строчка
005	
335	
336	
337	
338	
339	
340	
341	
342	
343	
344	

No.	Строчка	No.	Строчка
345		356	
346		357	
347		358	
348		359	
349		360	
350		361	
351		362	
352		363	
353		364	
354		365	
355			

No.	Строчка	No.	Строчка
366		379	
367		380	
368		381	
369		382	
370		383	
371		384	
372		385	
373		386	
374		387	
375		388	
376		389	
377		390	
378			

No.	Строчка	No.	Строчка
391		393	
392		394	

6.2.4 ВИДЫ ПУГОВИЧНЫХ ПЕТЕЛЬ

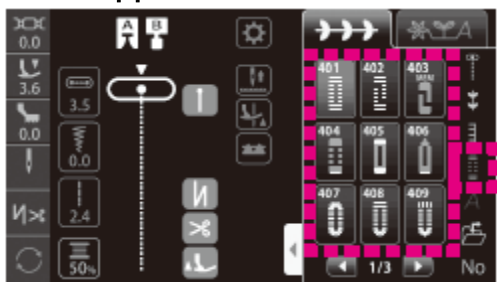

№	Строчка	Применение	См. стр.
401		Стандартные пуговичные петли	114
402		Пуговичная петля, выполняемая в 2 этапа	114
403		Пуговичная петля, выполняемая в 2 этапа (в памяти машины) *Возможность сохранения размера выполненной пуговичной петли в памяти машины	114
404		Стандартные пуговичные петли	114
405			114
406		Декоративная пуговичная петля	114
407		Округлые пуговичные петли	114
408			115
409			115

№	Строчка	Применение	См. стр.
410		Пуговичные петли с закругленным концом	114
411			114
412			114
413		Петли для трикотажа	114
414			114
415			114
416			114
417			115
418		Декоративные петли	115
419			115
420			115
421		Наметка пуговичной петли	115
422		Пришивание пуговицы	123

6.2.5 БУКВЕННЫЕ СИМВОЛЫ

A



Выберите тип буквенных символов (шрифт)

	Иконка переключения на заглавные буквы
	Иконка переключения на строчные буквы
	Иконка переключения на буквы с умлаутом
	Иконка переключения на цифровые символы/знаки
	Иконка переключения на Хирагана/Катакана/Кандзи (китайские символы)/цифровые символы
	Иконка выбора горизонтального/вертикального способа написания
	Иконка переключения на °/верхний/нижний регистр

Выберите буквенный символ

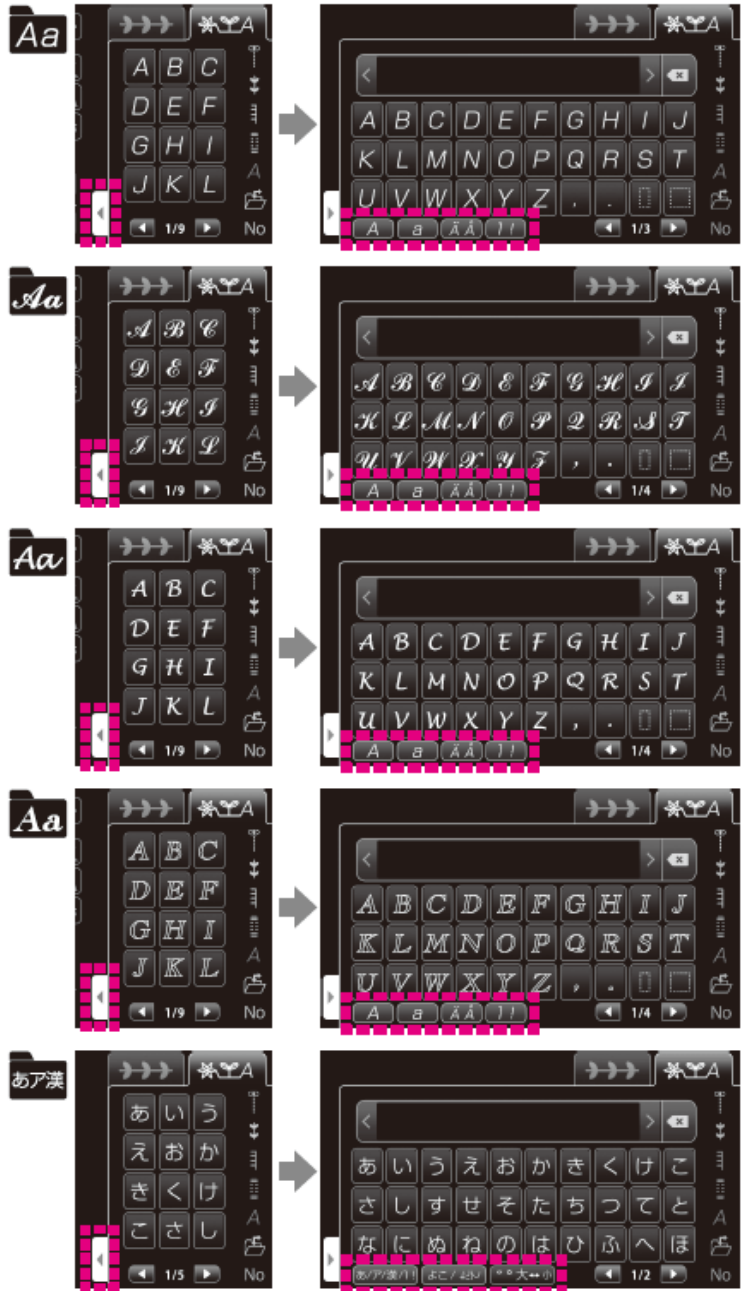

6.2.6 ПОЛЬЗОВАТЕЛЬСКАЯ ПАМЯТЬ

Существует возможность сохранения комбинации строчек и заданных значений в памяти машины.

Под память выделено 10 папок.

(1) Сохранение

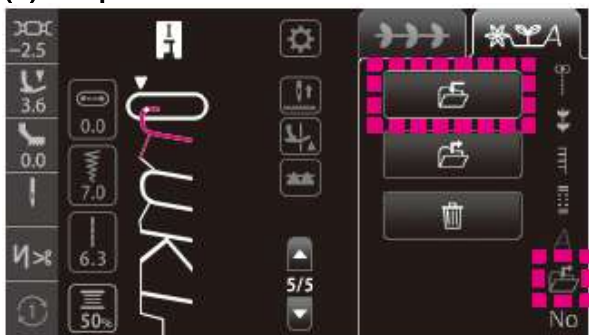

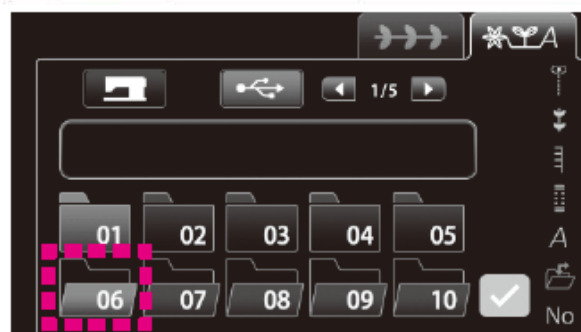

1. Нажмите , затем .



2. Нажмите на иконку, соответствующую определенной папке, в которую вы хотите сохранить данные.

*  - папка уже занята шаблоном

*  - папка пустая и готова для сохранения в неё данных

Нажмите , чтобы сохранить шаблон.

(2) Доступ к сохраненным данным



1. Нажмите , затем .



2. Нажмите на иконку папки, в которой находится необходимая вам строчка.

Нажмите , чтобы вызвать необходимую строчку.

(3) Удаление

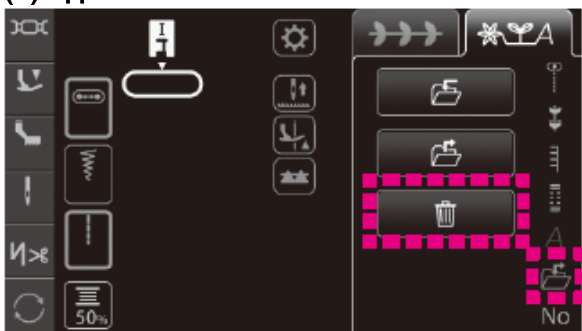

1. Нажмите , затем .



2. Нажмите на иконку соответствующей папки, в которой находится строчка, которую вы хотите удалить.



3. Нажмите , чтобы удалить строчку.

6.2.7 Выбор строчки по номеру



1. Нажмите .

2. Введите номер строчки.

3. Нажмите , чтобы отобразить выбранную строчку.

6.3 ВИДЫ ФУНКЦИЙ РЕДАКТИРОВАНИЯ И ПРИМЕНЕНИЕ ЭТИХ ФУНКЦИЙ

6.3.1 РЕДАКТИРОВАНИЕ СТЕЖКОВ ШТОПКИ

Деформация строчки может быть обусловлена типом и толщиной материала, типом клеевой подкладки и скоростью шитья.

Прежде чем начать работу, выполните пробную строчку на том же материале и теми же нитками, чтобы удостовериться в правильности настроек.

В случае выявления деформаций строчек во время пробного шитья, необходимо выполнить описанные ниже настройки.

(1) Редактирование стежков штопки



Если выбранная строчка деформировалась во время выполнения пробного шитья...



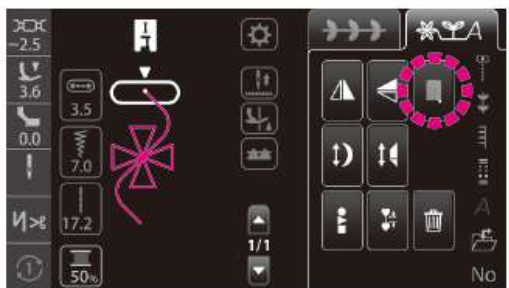

1. Нажмите .

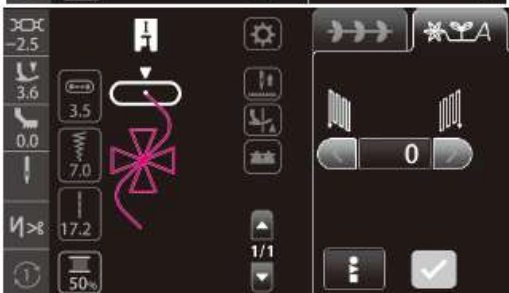

2. Нажмите .



3. Получите доступ к интерфейсу редактирования стежков штопки.

<input type="radio"/> Правильная форма	X Правая сторона выше левой	X Правая сторона ниже левой
		
	Выполните настройку во время пробного шитья с помощью кнопки 	Выполните настройку во время пробного шитья с помощью кнопки 

Выполняйте настройку до тех пор, пока не получите строчки правильной формы. Затем, завершите процесс шитья. Сохраните заданное значение с помощью кнопки .

(2) Редактирование штопки в комбинированных строчках



Если выбранная строчка деформировалась во время выполнения пробного шитья...

1. Нажмите

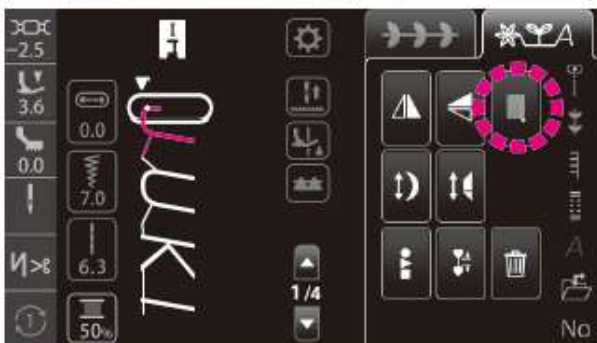







2. Нажмите

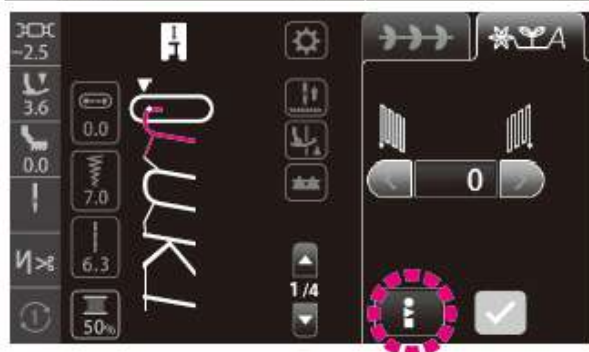

3. Получите доступ к интерфейсу редактирования стежков штопки.

Нажмите



<input type="radio"/> Правильная форма	<input checked="" type="radio"/> X Правая сторона выше левой	<input checked="" type="radio"/> X Правая сторона ниже левой
		
	Выполните настройку во время пробного шитья с помощью кнопки 	Выполните настройку во время пробного шитья с помощью кнопки 

Выполняйте настройку до тех пор, пока не получите строчку правильной формы. Затем, завершите процесс шитья. Сохраните заданное значение

с помощью кнопки 

6.3.2 ОТОБРАЖЕНИЕ СТРОЧЕК



Выполните отображение строчек.

Затем, нажмите  .



(1) Поворот по горизонтали

Нажмите  , чтобы отобразить строчку по горизонтали. На дисплее будет отображена повернутая по горизонтали строчка.



(2) Поворот по вертикали

Нажмите  , чтобы отобразить строчку по вертикали. На дисплее будет отображена повернутая по вертикали строчка.





















*Функции поворота по вертикали и горизонтали недоступны для некоторых видов строчек.

*Системой машины предусматривается возможность «поворота по вертикали развернутой по горизонтали строчки» или «поворота по горизонтали развернутой по вертикали строчки».

6.3.3 ИЗМЕНЕНИЕ РАЗМЕРА УДЛИНЕНИЯ СТРОЧКИ

Вы можете изменить длину строчки без изменения плотности стежков строчки.

• Строчки, подлежащие удлинению

271	272	273	274	275	276	277	278	279	280
									
281	282	283	284	285	286	287	288	289	290
									

Диапазон настройки: «x1» - «x5»

* За исходное значение принята заводская настройка «x1».



1. Разверните строчку.

Затем, нажмите .



2. Нажмите .

3. Выберите размер удлинения.



Нажмите на синюю рамку, чтобы вернуть исходное значение растяжения
Нажмите  для возврата к исходному значению



Нажмите , чтобы подтвердить заданное значение.

6.3.4 ИЗМЕНЕНИЕ РАЗМЕРА СУЖЕНИЯ

Более подробную информацию см. на стр.112.

6.3.5 ВЫБОР КОМБИНИРОВАННЫХ СТРОЧЕК ОДНОВРЕМЕННО

Нажмите на эту иконку для выбора всех скомбинированных (объединенных) строчек.



6.3.6 УДАЛЕНИЕ

Нажмите на эту иконку, чтобы удалить скомбинированные (объединённые) строчки.

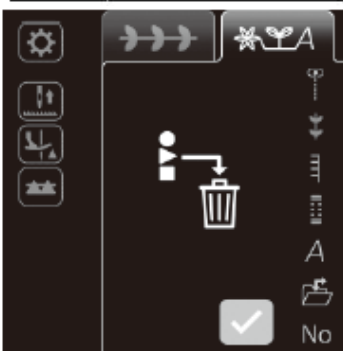

Нажмите



Затем, нажмите



Теперь все скомбинированные строчки будут удалены

после нажатия кнопки



6.3.7 НАСТРОЙКА ИНТЕРВАЛА МЕЖДУ СТРОЧКАМИ



Нажмите на эту иконку, чтобы уменьшить интервал между строчками. Нажмите на эту иконку повторно, чтобы вернуться к стандартному значению интервала. При выборе стандартной настройки интервала машина будет выполнять закрепку в конце строчки. При уменьшении интервала машина будет пропускать закрепку.

6.3.8 ИЗМЕНЕНИЕ ШИРИНЫ ШВА ПУГОВИЧНОЙ ПЕТЛИ

Более подробную информацию см. на стр.118.

7. ПРОЦЕСС ШИТЬЯ

7.1 ПРЯМАЯ СТРОЧКА

№	Строчка	Прижимная лапка
001		Стандартная прижимная лапка

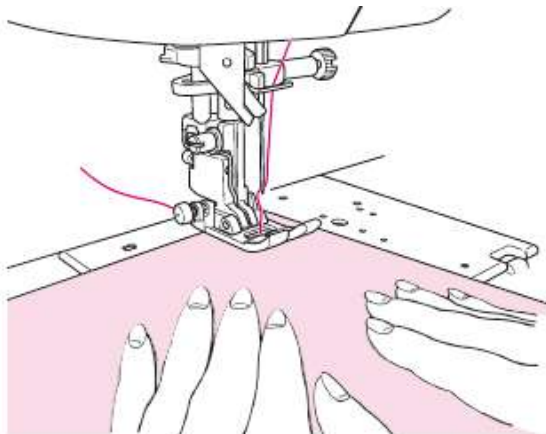

Оставьте машину в заблокированном состоянии

▪ Начало процесса шитья

Отведите игольную и шпульную нить под прижимную лапку назад и опустите прижимную лапку, чтобы начать процесс шитья.



Интерфейс настройки функции, выполняемой во время подъема прижимной лапки

Предусматривается возможность настройки операции, выполняемой даже после подъема прижимной лапки (См.стр.60)



Регулируемая скорость первого стежка

Возможность настройки скорости шитья в начале работы (См.стр.62)

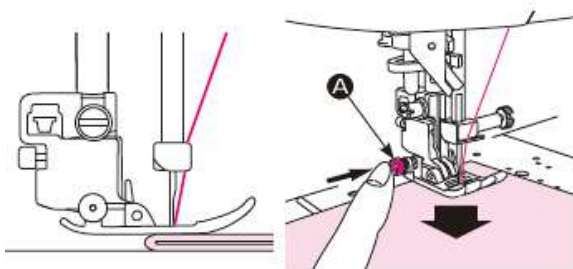

★Прокладывание строчки по краю плотной ткани

Поверните маховик, установите иглу в точку начала строчки. Нажмите пальцем на черную кнопку **A** и опустите прижимную лапку. Уберите палец с черной кнопки и начните шить. Когда прижимная лапка полностью опустится на ткань, черная кнопка автоматически вернется в исходное положение.

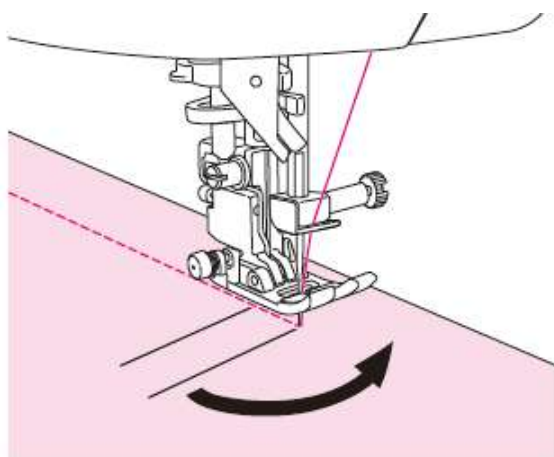

■ Изменения направления строчки

- ① Остановите швейную машину при достижении положения изменения направления строчки.
- ② Если игла не вошла в ткань в этом положении, нажмите кнопку подъёма /опускания иглы, чтобы игла опустилась в ткань. Затем поднимите прижимную лапку.
*Заводская настройка швейной машины: игла проникает в ткань при остановке машины.
- ③ Измените направление строчки, когда игла находится в ткани. Затем, опустите прижимную лапку и начните шить.

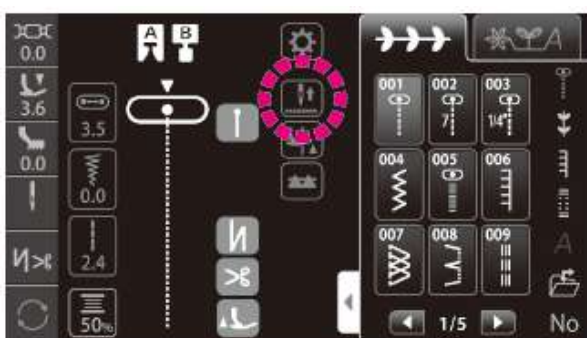

• Изменение положения останова иглы

Есть возможность выбора положения иглы при остановке швейной машины.



: Швейная машина останавливается с иглой в верхнем (поднятом) положении



: Швейная машина останавливается с иглой в нижнем (опущенном) положении

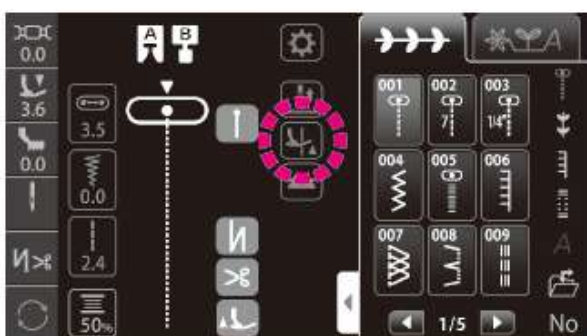

• Функция свободного хода прижимной лапки

Вы можете выбрать настройку, при которой прижимная лапка поднимается, когда игла удерживается в нижнем положении в момент остановки швейной машины.



: функция свободного хода прижимной лапки ВКЛ.



: функция свободного хода прижимной лапки ВЫКЛ.

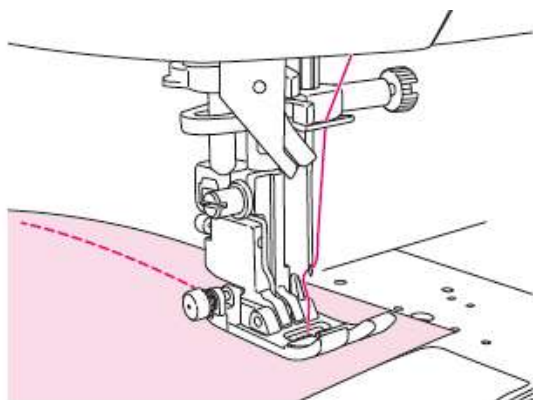

- **Завершение процесса шитья**
Остановите швейную машину.

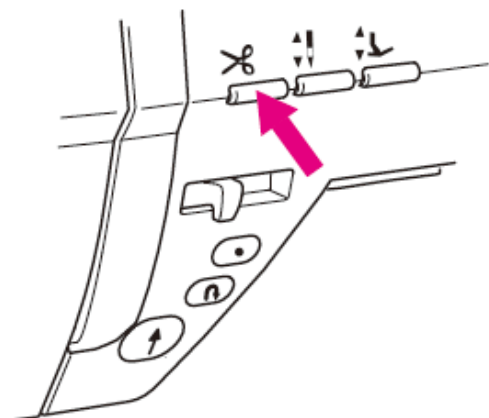

★ Обрезка нити

<С помощью кнопки обрезки нити>

Нажмите на кнопку обрезки нити, чтобы обрезать нить.

Поднимите прижимную лапку и снимите материал со швейной машины.

Примечания при обрезке нити:

1. Не используйте нить толще №30.
2. После обрезки нити машина сможет выполнить строчку без вытягивания шпульной нити наверх.
3. При возобновлении строчки после обрезки нити, если вы снова натянете нижнюю нить и поместите ее под прижимную лапку вместе с верхней нитью, сможете избежать спутанных нитей на обратной стороне ткани.
4. Регулярно чистите машину (см. стр. 130), так как пыль, которая собирается рядом с узлом обрезки нити, может привести к неисправности машины.

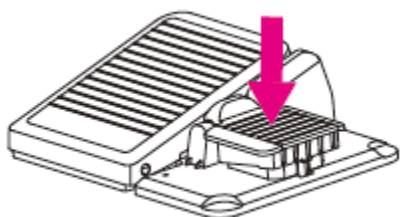

<Использование ножной педали>



Функции ножной педали

Вы можете настроить обрезку нити с помощью ножной педали (см.стр.61).

Нажмите на педаль, чтобы обрезать нить.

<Использование нитеобрезателя>

Поднимите иглу и прижимную лапку. В этом состоянии вы можете обрезать нить с помощью нитеобрезателя, который установлен на торцевой панели машины.

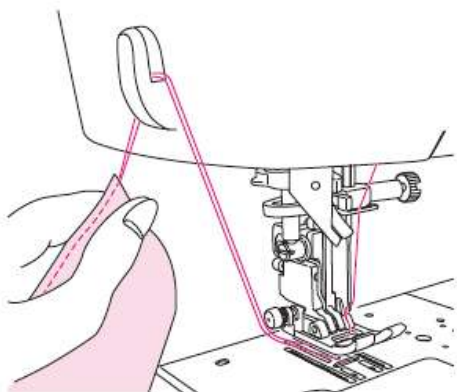

Настройка подъема прижимной лапки после обрезки нити

Вы можете настроить автоматический подъем прижимной лапки после обрезки нити (см.стр.49)

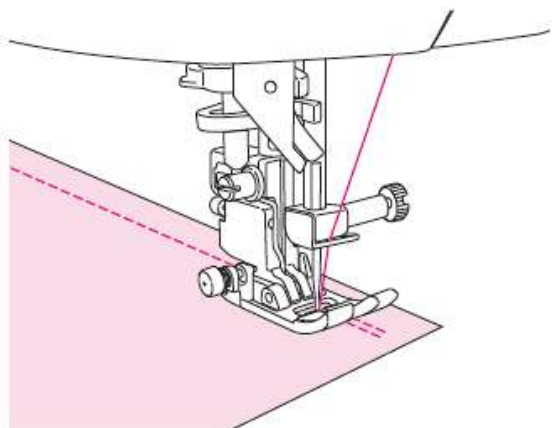
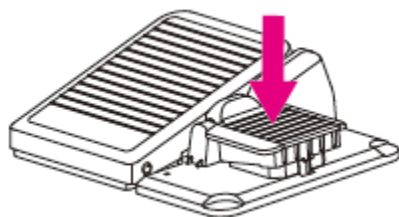
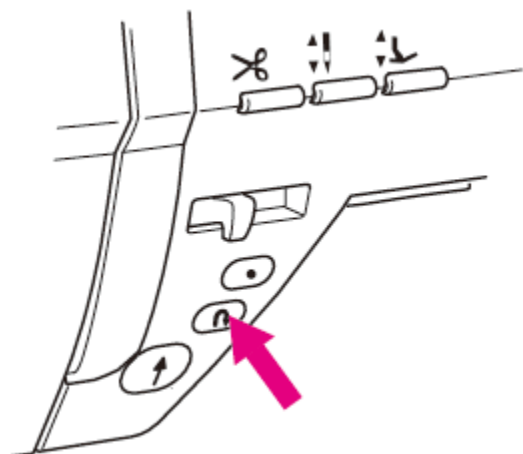

▪ Реверс

Используйте кнопку реверса, когда хотите выполнить закрепку (строчка в обратном направлении) в начале и конце строчки.



Функции ножной педали

Вы можете настроить выполнение операции, когда машина выполняет реверс до тех пор, пока нажата кнопка реверса (см.стр.61).

<Когда используется кнопка Старт/Стоп>

Швейная машина выполняет строчки в обратном (реверсивном) направлении, пока нажата кнопка реверса. Машина останавливается, когда кнопка реверса отпущена.

<Когда используется ножная педаль>

Швейная машина выполняет строчки в обратном (реверсивном) направлении, пока нажата кнопка реверса. Машина шьет вперед, когда отпущена кнопка реверса. В случае выполнения однострочечных строчек или буквенных символов швейная машина останавливается после завершения выполнения закрепки.



Регулируемая скорость реверса

Возможность настройки скорости стежков реверса и закрепки (см.стр.61)



Настройка автоматической закрепки строчки, обрезки нити и подъема прижимной лапки

Предусматривается возможность настройки выполнения закрепки в начале и конце строчки, а также закрепки и обрезки нити/подъема прижимной лапки после обрезки нити в конце строчки (См.стр.49)

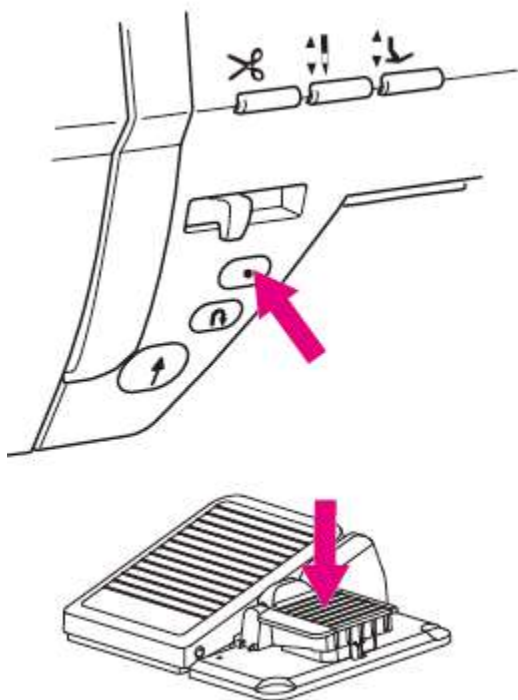

▪ **Закрепка**

Воспользуйтесь кнопкой выполнения закрепки, когда вы хотите выполнить аккуратную закрепку в начале и конце строчки.

★ **Начало шитья**

Нажмите кнопку выполнения закрепки там, где надо выполнить закрепку. Швейная машина выполнит закрепку и остановится.



Функции ножной педали

Вы можете настроить выполнение закрепки нажатием на педаль (См.стр.61)

★ **Завершение процесса шитья**

<Когда используется кнопка Старт/Стоп>

Нажмите на кнопку выполнения закрепки в конце строчки.

Швейная машина выполнит закрепку и остановится.

<Когда используется ножная педаль>

Нажмите на педаль при достижении конца строчки.

Швейная машина выполнит закрепку и остановится.

*При нажатии на кнопку во время выполнения одноточечных стежков или буквенных символов швейная машина будет выполнять процесс шитья до завершения полного цикла строчки, выполнит закрепку и остановится. Во время выполнения машиной цикла стежков кнопка Старт/Стоп горит оранжевым цветом.



Регулируемая скорость стежков реверса

Возможность настройки скорости стежков реверса и закрепки (см.стр.62)



Настройка автоматической закрепки строчки, обрезки нити и подъема прижимной лапки

Предусматривается возможность настройки выполнения закрепки в начале и конце строчки, а также закрепки и обрезки нити/подъема прижимной лапки после обрезки нити в конце строчки (См.стр.49)

7.2 Вшивание застёжки-молнии

№	Строчка	Прижимная лапка
001		Прижимная лапка для вшивания застёжки-молнии (B)



Оставьте машину в заблокированном состоянии

*Убедитесь, что игла расположена по центру (Строчка №001).

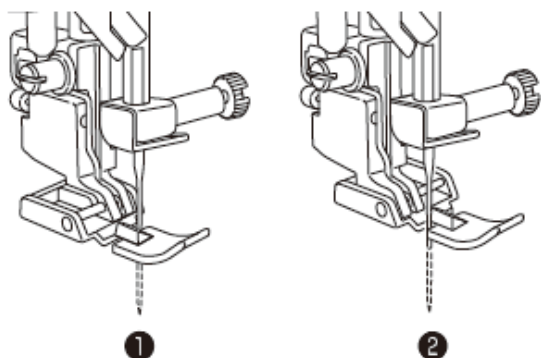

1. Установите на машину прижимную лапку (B) для вшивания застёжки-молнии.

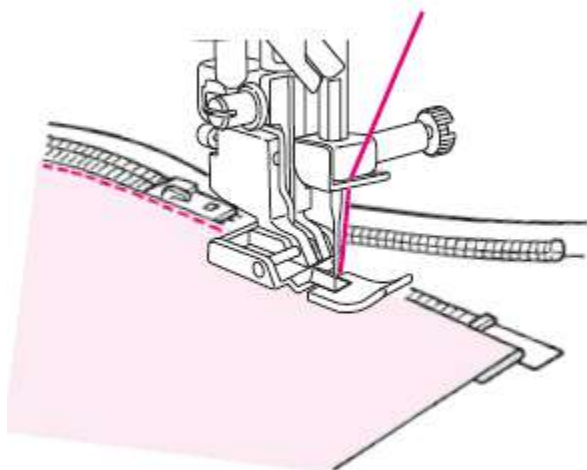

Во время вшивания левой стороны застёжки-молнии поместите застёжку-молнию под правую часть ❶ прижимной лапки.

Во время вшивания правой стороны застёжки-молнии поместите застёжку-молнию под левую сторону ❷ прижимной лапки.



2. Продолжите процесс пришивания застёжки, пока не достигнете верхнего края собачки. Затем сдвиньте собачку от себя и закончите пришивание молнии.

7.3 СШИВАНИЕ ЛОСКУТОВ ПЭЧВОРКА

№	Строчка	Прижимная лапка
002		Стандартная прижимная лапка (A)
003		 Оставьте машину в заблокированном состоянии

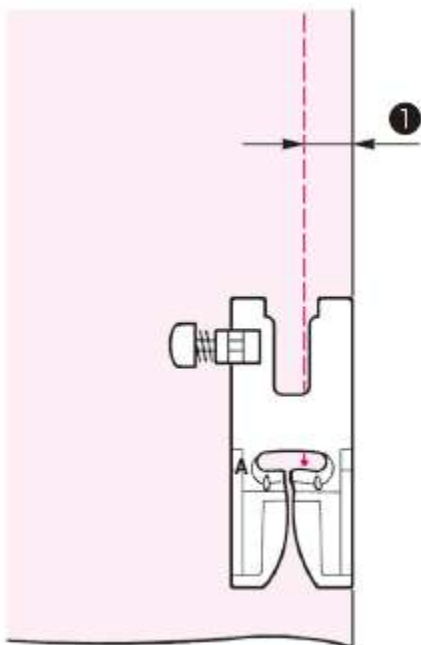

Сшивание лоскутов ткани вместе называется пэчворком. При стачивании припуск на шов обычно составляет 7 мм или 1/4".

1. Раскройте ткань, выдержав припуск на шов.

2. Выровняйте край ткани по правой стороне прижимной лапки и выполните строчку. Игла входит в ткань на расстоянии 7 мм (1/4") **1** от края, поэтому необходим припуск в 7 мм (1/4").

7.4 ОБРАБОТКА КРАЯ

№	Строчка
007	
022	
023	 Легкий материал

Прижимная лапка
Прижимная лапка для обработки края (С)
 Оставьте машину в заблокированном состоянии

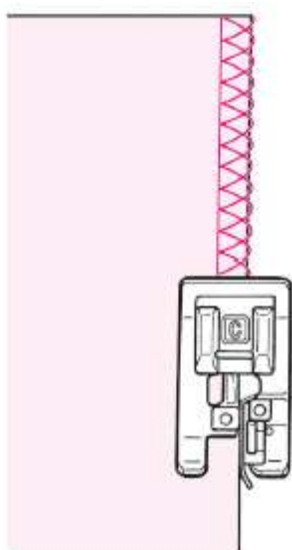

Эта строчка предотвращает роспуск края ткани.

Сдвиньте ткань к направляющей и проложите строчку. Если направляющая на лапке не плотно прилегает к краю ткани, выполняемая машиной строчка будет низкого качества. Обязательно направляйте ткань вдоль направляющей и выберите низкую скорость шитья.

*Прежде чем приступить к созданию строчки, убедитесь, что игла не бьётся о прижимную лапку.

7.5 ПОТАЙНАЯ СТРОЧКА

№	Строчка
008	
030	 Легкий материал
031	 Эластичная ткань

Прижимная лапка
Прижимная лапка для потайной строчки (D)
 Оставьте машину в заблокированном состоянии

■ Сгибание ткани

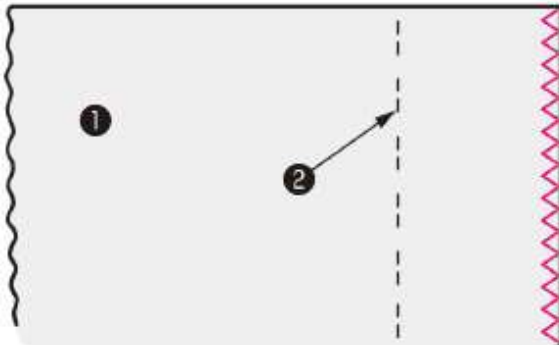

1. Обработка края ткани.

(Информацию об обработке края изделия см. на стр.98).

- ❶ Ткань (изнаночная сторона)
- ❷ Отделочная строчка

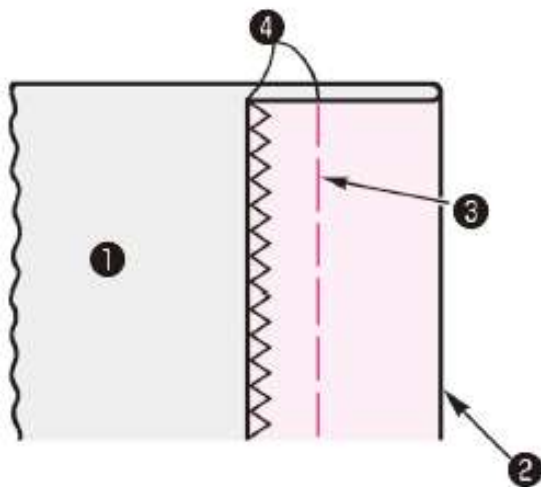

2. Выполните наметку ❸ вручную.

- ❹ 0.5-0.6 см

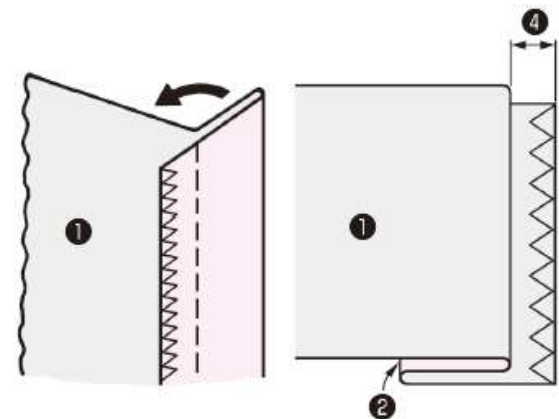

3. Сложите ткань по линии наметки.

Оставьте 0.5 - 0.6 см.

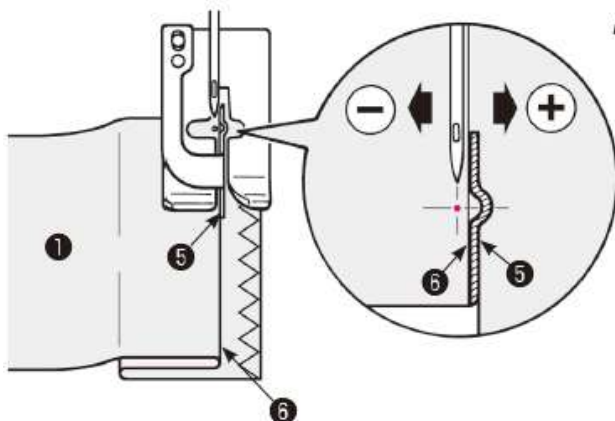

4. Выровняйте край сгиба ткани ⑥ по направляющей прижимной лапки ⑤.

Поверните маховик и отрегулируйте ширину зигзага при помощи поворотного регулятора таким образом, чтобы строчка достигла края сгиба.

*Убедитесь, что игла не бьется о прижимную лапку.

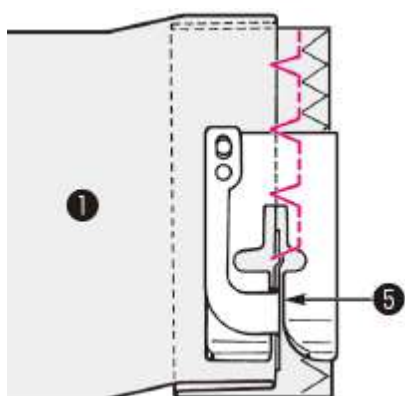

5. Расположите край сгиба напротив направляющей ⑤ и проложите строчку.

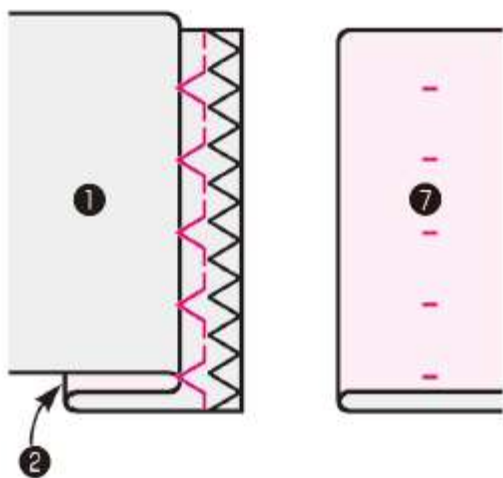

6. После выполнения строчки переверните ткань.

⑦ Ткань (лицевая сторона)

▪ Изменение положения входа иглы в ткань

1. Если строчка выходит далеко за пределы края сгиба

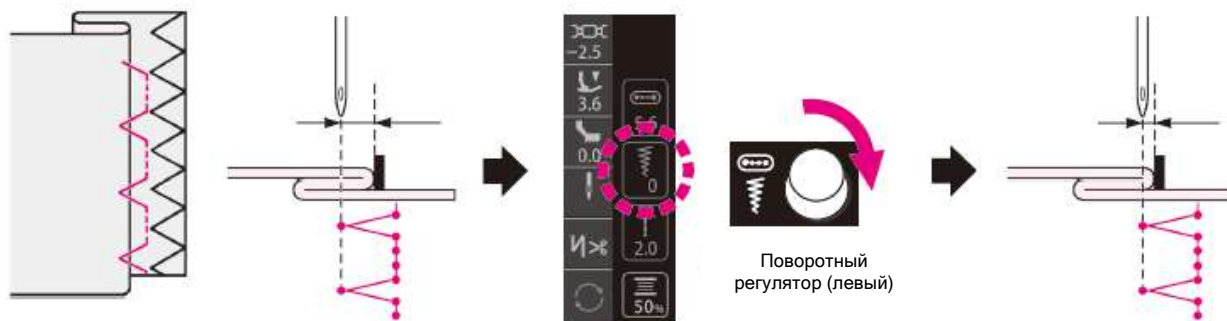

Нажмите на иконку регулировки ширины зигзага.
Поверните поворотный регулятор (левый) по часовой стрелке.
(Поверните маховик, чтобы проверить положение входа иглы в ткань.
Во время регулировки игла должна находиться в верхнем положении).

2. Если строчка не доходит до края сгиба.

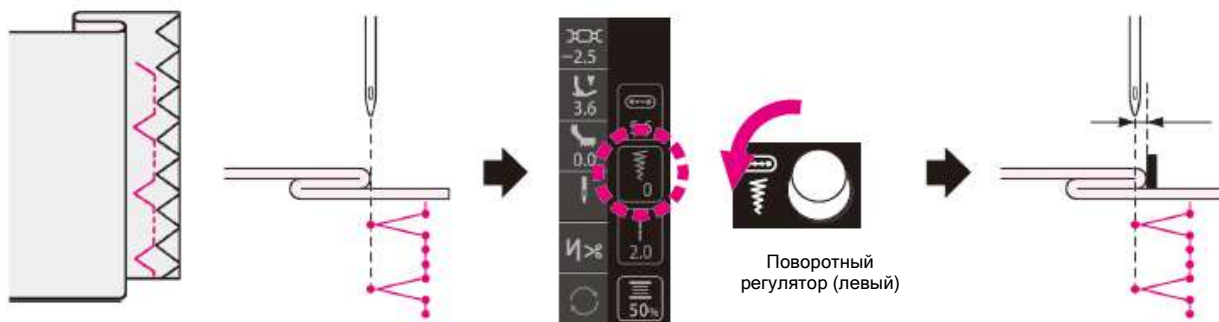

Нажмите на иконку регулировки ширины зигзага.
Поверните поворотный регулятор (левый) против часовой стрелки.
(Поверните маховик, чтобы проверить положение входа иглы в ткань.
Во время регулировки игла должна находиться в верхнем положении).

7.6 ШОВ-РАКУШКА

№	Строчка
032	
033	

Прижимная лапка
Прижимная лапка для создания эффекта ручной петли (I)
 Оставьте машину в заблокированном состоянии

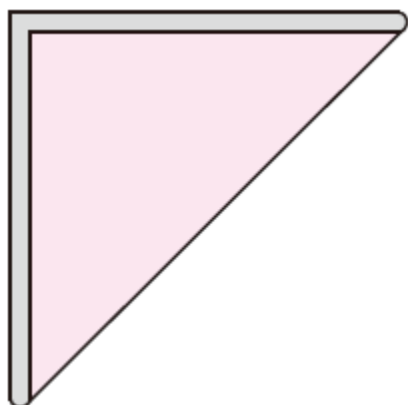

1. Сложите ткань по диагонали.

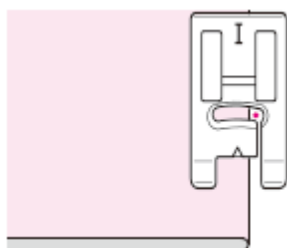

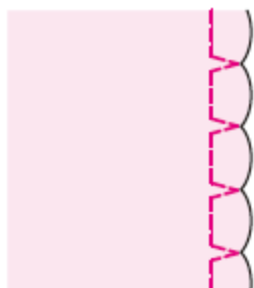

2. Сшейте материал так, чтобы игла вошла в ту часть, которая находится справа от верхней складки.



3. Машина выполнит шов в форме ракушки.

7.7 ЗАКРЕПКА

№	Строчка	Прижимная лапка
034		Прижимная лапка для создания эффекта ручной петли (I)
035	MEM 	 Оставьте машину в заблокированном состоянии

Закрепка используется для укрепления части распускающегося шва.

* Длина закрепки определяется нажатием кнопки реверса, однако при выполнении максимум 20 стежков направление строчки изменится на 180°.

* Если невозможно установить прижимную лапку параллельно игольной пластине, используйте тканевую или картонную подкладку.

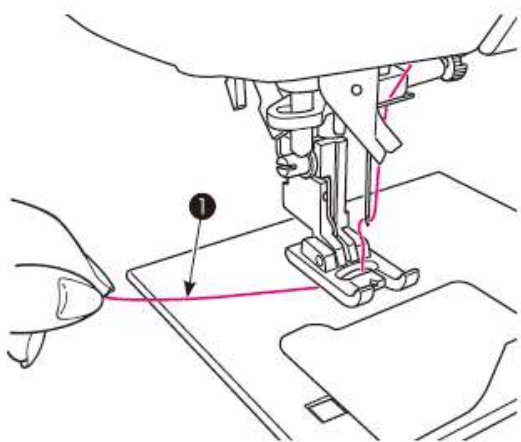

1. Протяните игольную нить через отверстие в прижимной лапке.

① 10 см

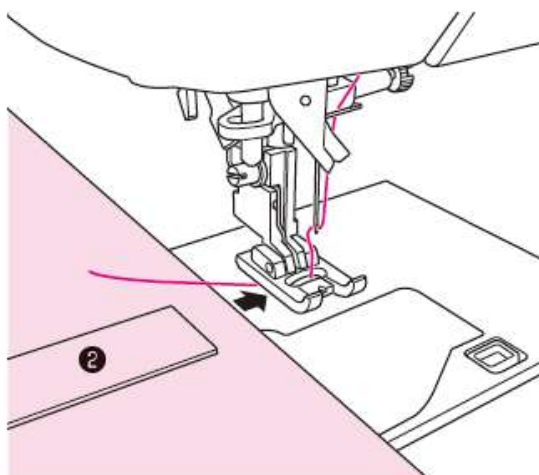

2. Поместите ткань ② под прижимную лапку.

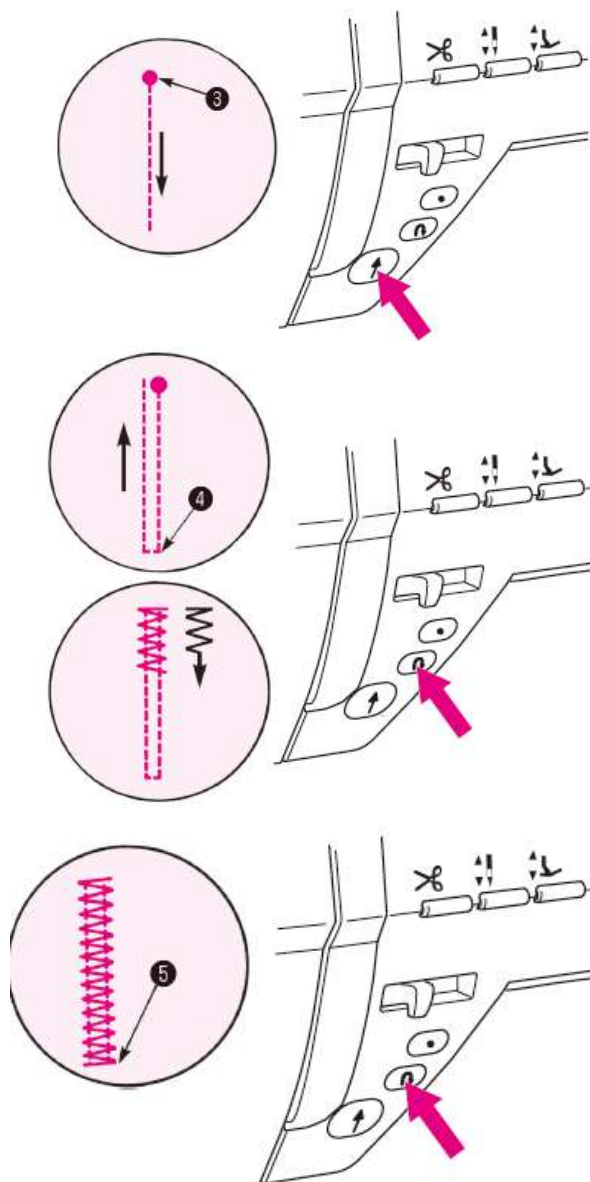

3. Начните процесс шитья.

Нажмите кнопку Старт/Стоп, и машина начнет выполнять прямую строчку.

③ Начальная точка

4. В точке поворота ④ нажмите кнопку реверса.

Машина вернется в начальную точку, выполнив прямую строчку, а затем выполнит зигзаг до точки, где была нажата кнопка реверса.

5. Когда машина дойдет до точки окончания строчки, нажмите кнопку реверса.

Машина выполнит закрепку ⑤ и остановится.

MEM



* № 035 - при выполнении закрепки (в памяти машины).

Поскольку длина закрепки, которая была выполнена первой, сохраняется в памяти машины, для выполнения закрепки во второй раз и далее выполнять пункт 4 не нужно.

Если вы хотите изменить длину закрепки, сохраненной в памяти, выберите другой шаблон.

7.8 ГЛАЗОК

№	Строчка	№	Строчка
038		041	
039		042	
040			

Прижимная лапка
Прижимная лапка для создания эффекта ручной петли (I)
 Оставьте машину в заблокированном состоянии

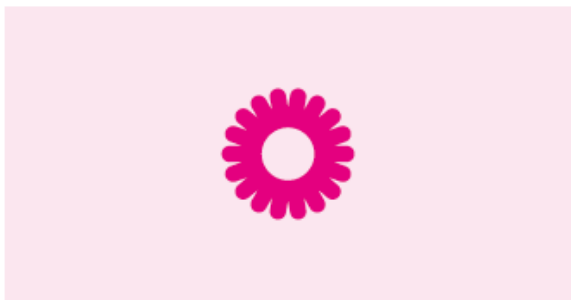

1. Выполнение глазковой петли

Швейная машина в автоматическом режиме выполняет закрепку в конце процесса шитья и останавливается.

2. Выполните отверстие с помощью пробойника или ножниц

Это отверстие используется для пропускания полосы или ленты или используется в качестве петлички для цветов.

7.9 ДЕКОРАТИВНЫЕ СТРОЧКИ

№	Прижимная лапка
101	12
301	13
Буквы и т.п.	Прижимная для создания эффекта ручной петли (I)



*Виды строчек см. на стр.77.

▪ Подготовка к процессу шитья

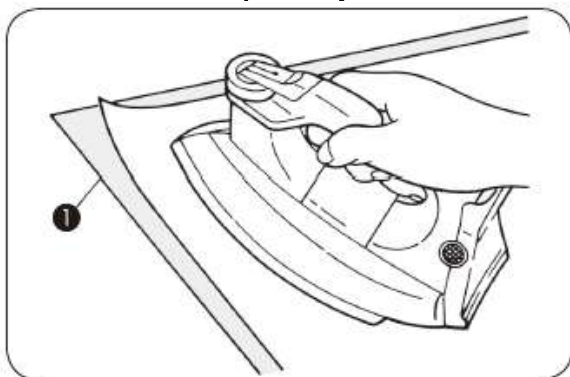

Для аккуратного выполнения строчки на легком материале ❶, необходимо выполнить пробную строчку, закрепив кусок подкладки на изнаночной стороне материала.

Закрепить стабилизатор с термоклеевым покрытием на изнаночной стороне ткани с помощью утюга.

*Если стежки слишком короткие, это может привести к выходу шпульной нити на лицевую сторону ткани и деформации строчки. Поэтому перед выполнением пробной строчки выполните настройку штопки.



Настройка функции штопки

Выполните пробную строчку, выполните настройку во время теста строчки (см.стр.63)

▪ Выполнение строчки (буквенного символа)

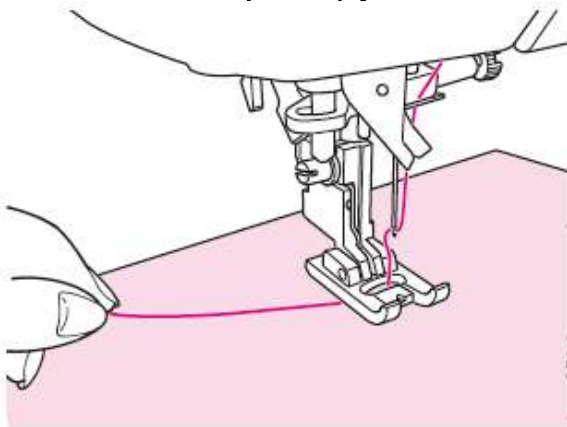

Пропустите игольную нить через отверстие прижимной лапки и вытяните её сбоку. Поместите ткань под прижимную лапку и начните выполнять строчку.

По окончании строчки машина остановится автоматически.

*Обратите внимание, что скорость шитья может меняться в зависимости от выполняемого вида строчки (буквенного символа).

* Если во время выполнения строчки будет задействовано автоматическое устройство обрезки нити, машина начнет строчку сначала.

* Если стежки очень короткие и ложатся плотно, они могут застревать при выполнении строчки.

- Удаление переходных стежков



Обрежьте ненужные нити с лицевой стороны ткани ножницами.

7.10 АЖУРНЫЕ СТРОЧКИ/СТРОЧКА «ЁЛОЧКА»

№	Строчка	№	Строчка	№	Строчка	№	Строчка
198		202		206		363	
199		203		207		364	
200		204		208		365	
201		205		326			

Прижимная лапка	
	Прижимная для создания эффекта ручной петли (I)
	Оставьте машину в заблокированном состоянии

Предусматривается возможность параллельного выполнения ажурных строчек/строчек «ёлочка»

■ Выполнение комбинированных строчек

- Комбинирование строчек №198 и 199

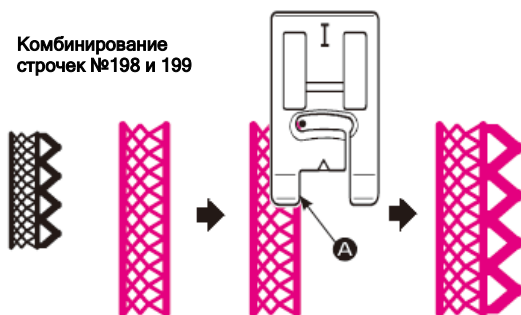

① Выполните строчку №198

② Выберите строчку №199. Выполните строчку №199, выставив внутренний край прижимной лапки по краю шаблона (A).

- Комбинирование строчек №207 и 208

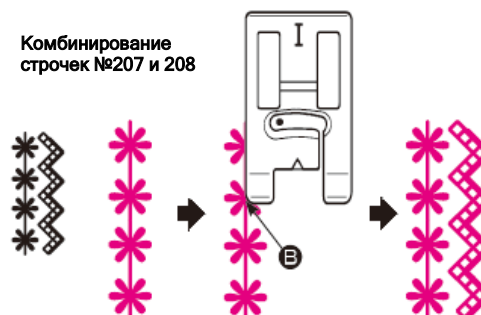

① Выполните строчку №207

② Выберите строчку №208. Выполните строчку №208, выставив внутренний край прижимной лапки по краю строчки (B).

Пример

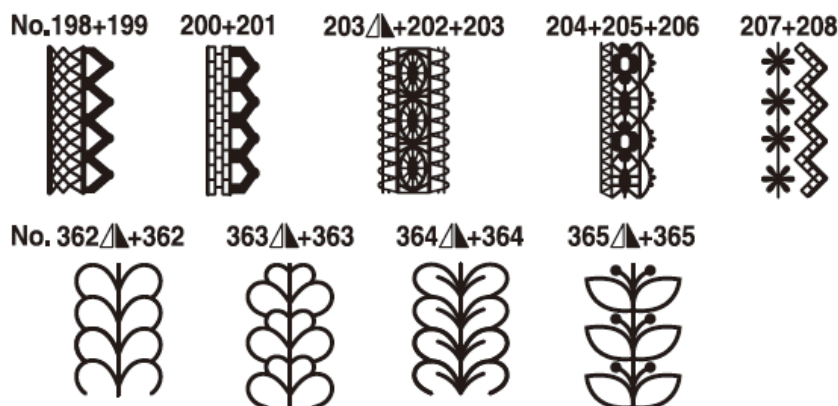

7.11 ФЕСТОНЫ

№	Строчка	№	Строчка	№	Строчка	№	Строчка
280		283		286		289	
281		284		287		290	
282		285		288			

Прижимная лапка
Прижимная лапка
для создания
эффекта ручной
петли (I)

 **Оставьте
машину в
заблокирован-
ном состоянии**

Этот вид строчки используется для декоративной отделки краев скатертей, воротников на блузках и т.д.

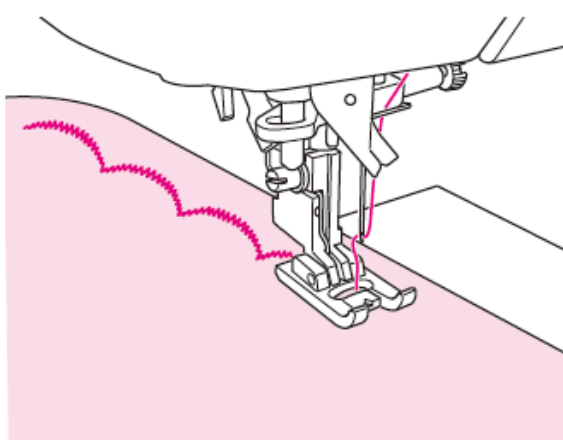

1. Чтобы сохранить целостность строчки, отступите немного от края изделия и выполните строчку.

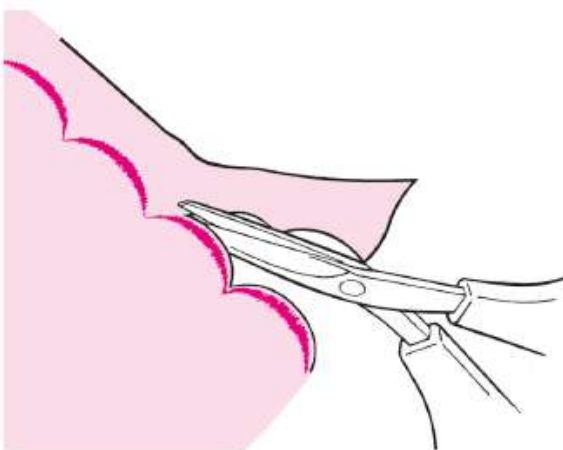

2. Аккуратно обрежьте край изделия ножницами, стараясь не повредить строчку.



Удлинение

Отрегулируйте длину строчки (см.стр.89)

7.12 ПРОИЗВОЛЬНЫЕ СТРОЧКИ

№	Строчка	№	Строчка	№	Строчка	№	Строчка
302		313		321		329	
304		315		323		331	
306		317		325		333	
308		319		327			

Прижимная лапка Прижимная лапка для создания эффекта ручной петли (I)
 Оставьте машину в заблокирован- ном состоянии

Пример

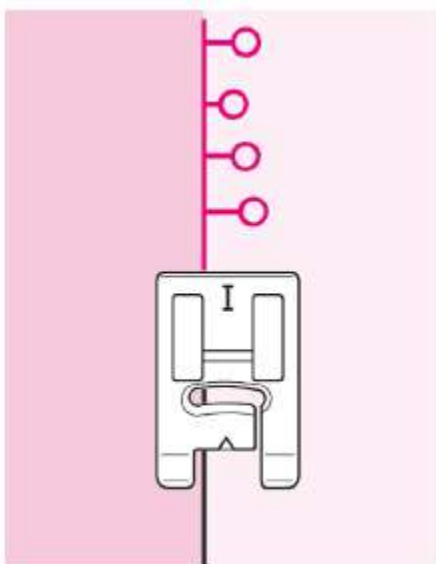

При выполнении «Произвольных» строчек, ширина зигзага будет автоматически изменяться по сегментам.

7.13 СУЖЕНИЕ СТРОЧКИ

№	Строчка	№	Строчка	№	Строчка
339		341		343	
340		342		344	

Прижимная лапка
Прижимная для создания эффекта ручной петли (I)
Оставьте машину в заблокированном состоянии

Для строчек № 339 - 344, ширина зигзага постепенно увеличивается в начале строчки и постепенно уменьшается в конце строчки. Эти виды строчек используются для обметки краев аппликаций и т.п.

▪ Выполнение строчки

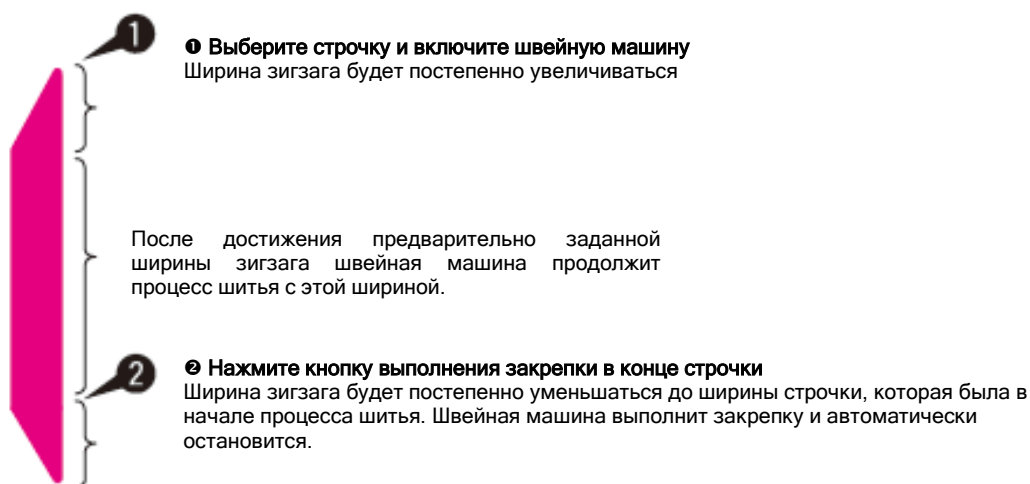

Практический пример

Аппликация «Лист»

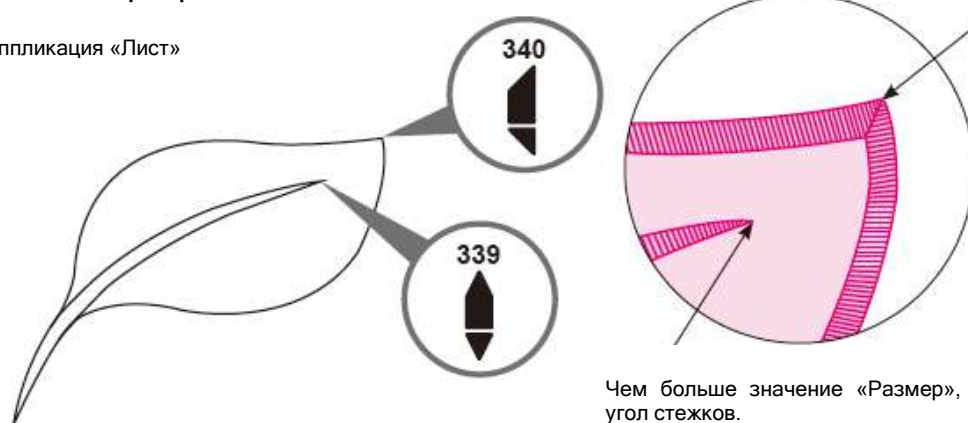

Изменение размера сужения



Вы можете изменить размер сужающихся сегментов строки (1, 2) в соответствии со спецификой вашего изделия

Диапазон настройки: «x1» - «x5»

*За исходное значение принята заводская настройка «x3».



1. Поверните строчку. Затем, нажмите 



Нажмите .



3. Выберите размер сужения.



Нажмите на синюю рамку, чтобы вернуть исходное значение сужения

Нажмите  для возврата к исходному значению

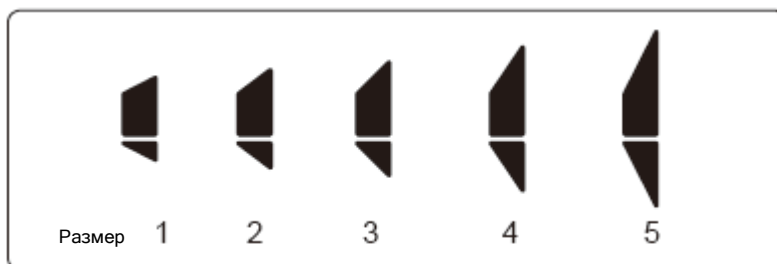

Нажмите , чтобы подтвердить заданное значение.

7.14 РУЧНАЯ СТРОЧКА ДЛЯ КВИЛТИНГА

№	Строчка
391	

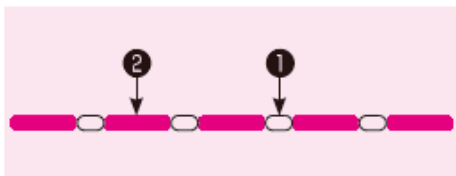

Вы можете использовать прозрачную нить в качестве игольной нити, чтобы придать строчкам вид ручной работы.

- ❶ Игольная нить
- ❷ Шпульная нить

7.15 СТЕЖКИ ОБМЁТКИ ПУГОВИЧНЫХ ПЕТЕЛЬ

*Длина пуговичной петли определяется автоматически при размещении пуговицы в прижимной лапке.

*Машина может обмётывать петли для пуговиц диаметром 0.7 - 3.2 см.

*При работе с эластичными тканями подкладывайте под изнаночную сторону ткани стабилизатор из неэластичного материала.

*Выполните пробную строчку и убедитесь, что машина правильно обметывает петли.

*Для трикотажных тканей используют строчки № 414-417 и иглу для трикотажа.



Прижимная лапка





Прижимная лапка для создания пуговичных петель (E)



Оставьте машину в заблокированном состоянии

№	Строчка	Применение		№	Строчка	Применение	
401		Стандартные пуговичные петли	Пуговичная петля для средних и тяжелых тканей. Стандартная пуговичная петля.	410		Пуговичные петли в с закругленным концом	Пуговичная петля с закругленным концом для тяжелых изделий, таких как костюмы, пальто, куртки и т.д.
402			Пуговичная петля ручной обметки, выполняемая в 2 этапа. Используйте этот тип пуговичной петли, если есть участки, где ткань располагается внахлест или если диаметр петли, которую предстоит обработать, больше 3,2 см (см. стр. 118).	411			Круглая петля.
403			Пуговичная петля ручной обметки, выполняемая в 2 этапа (в памяти машины). *Предусматривается возможность сохранения размера выполненной пуговичной петли в памяти машины.	412			Большие и плотные петли для тяжелых материалов.
404			Пуговичная петля для тяжелых материалов. Высокая плотность стежков. Эта строчка используется для курток (пальто) и т.п.	413		Петли для пришивания пуговиц на передней планке брюк и т.п.	
405			Двойная пуговичная петля.	414		Для трикотажа	Пуговичные петли для легких трикотажных изделий (также используется как декоративная петля)
406		Декоративная пуговичная петля.	415		Пуговичная петля для трикотажных изделий средней плотности (также используется как декоративная петля)		
407		Декоративные петли	416		Пуговичная петля для легких трикотажных изделий. Двойная петля.		

408			используются для легких материалов.
409			

417		Декоративные петли	Пуговичная петля для трикотажных изделий средней плотности. Двойная петля.
418			Декоративные пуговичные петли.
419		Декоративные петли	Декоративные пуговичные петли, которые выглядят, как петли ручной работы.
420			
421			Намётка пуговичной петли (см.стр.120)

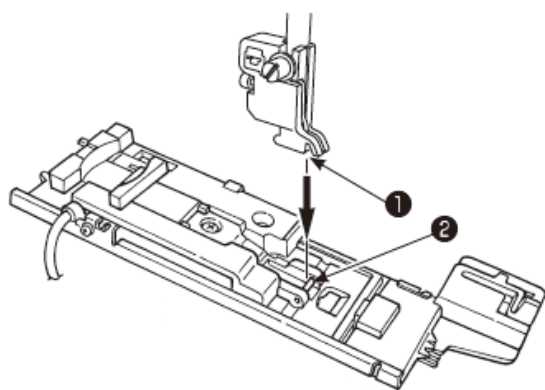

1. Установите прижимную лапку.

Поднимите иглу и прижимную лапку. Выровняйте паз ❶ держателя прижимной лапки с поперечиной ❷ прижимной лапки и опустите держатель прижимной лапки.

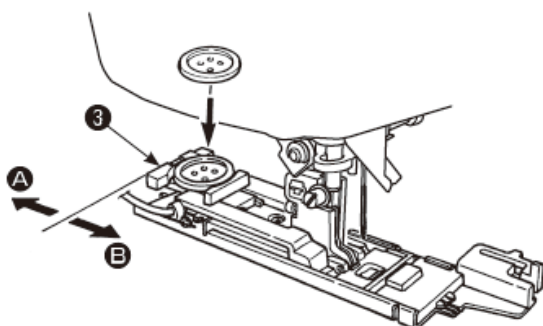

2. Установите пуговицу.

Сместите держатель пуговицы ❸ в направлении А, поместите пуговицу в держатель и затем сместите держатель в направлении В, чтобы задать длину пуговичной петли.

*После установки прижимной лапки проверьте следующие позиции, а затем начните выполнять петлю.

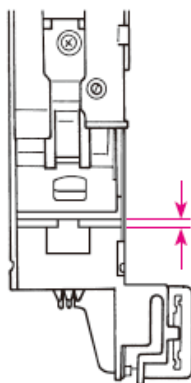

Убедитесь в наличии зазора

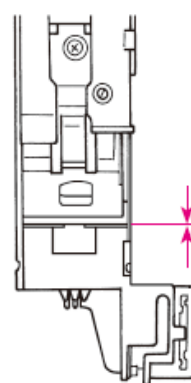

При отсутствии зазора машина не будет выполнять аккуратные стежки.

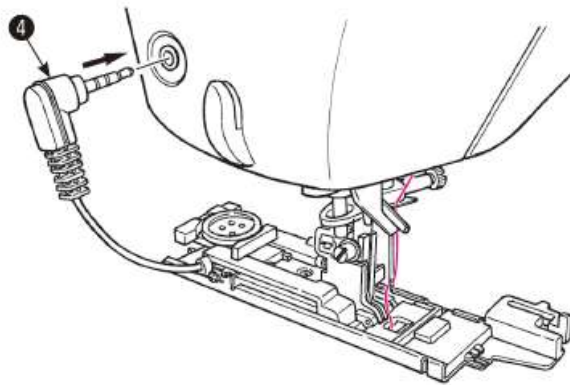

3. Установка штекера датчика выполнения пуговичной петли 4.

Вставьте штекер датчика в соответствующее отверстие на торцевой крышке машины.

***Вставьте штекер полностью до конца.**

***Если машина начинает процесс шитья без установки штекера в отверстие, на экране появится следующее сообщение.**



Вставьте штекер, и перезапустите машину.

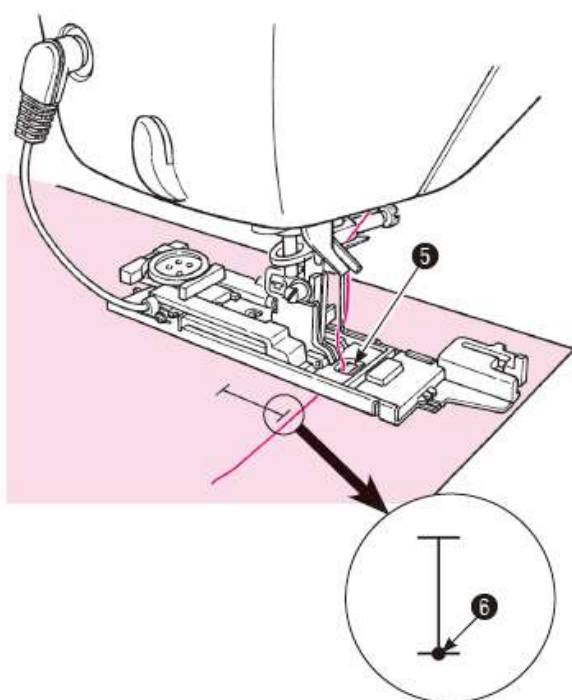

4. Поместите ткань под прижимную лапку.

Поднимите прижимную лапку, заведите игольную нить в отверстие прижимной лапки 5 и вытяните её сбоку.

Поместите ткань под прижимную лапку, выровняйте метку с точкой начала строчки 6.

Введите иглу в ткань, повернув маховик и опустив прижимную лапку.

5. Начало строчки. A

Машина автоматически остановится после создания пуговичной петли.

***Если необходимо обметать ещё петли того же размера, нажмите кнопку обрезки нити, чтобы обрезать нити, и поднимите прижимную лапку. Переместитесь в другую точку, опустите прижимную лапку и начните выполнение строчки.**

***Во время выполнения пуговичной петли не меняйте длину стежка и/или ширину зигзага. В противном случае строчка будет неровной.**

***Если во время выполнения петли была нажата кнопка обрезки нити, машина остановится и не закончит петлю.**

***В зависимости от типа обрабатываемого материала и направления сплетения нитей, ширина зигзага на левой и правой стороне петли могут отличаться. Рекомендуется выполнить пробную строчку.**

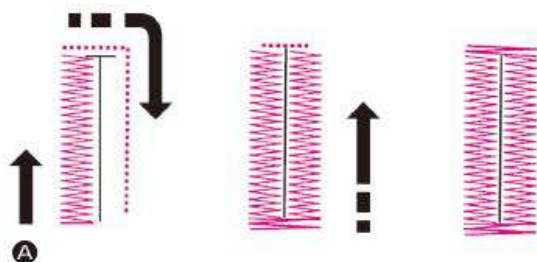

6. После выполнения строчки извлеките штекер датчика ④.

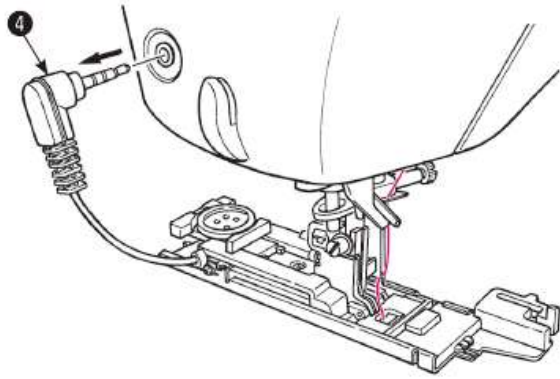

7. Разрежьте петлю вспарывателем ⑦
[Двойная закрепка]

Воткните булавку ⑧ в ткань в месте закрепки и прорежьте петлю вспарывателем ⑦. Будьте осторожны и не повредите строчку.

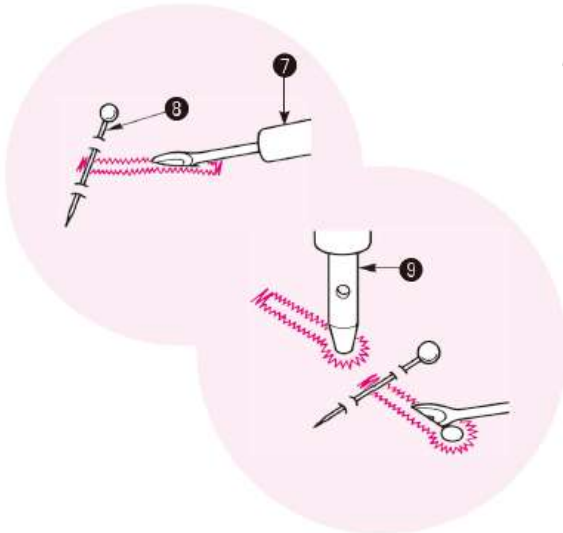

[Пуговичная петля с закругленным концом]

Подложите кусок картона под пуговичную петлю и проделайте отверстие при помощи пробойника ⑨. Затем воткните булавку в ткань в месте закрепки и разрежьте отверстие вспарывателем.

● Прижимная пластина для создания пуговичных петель

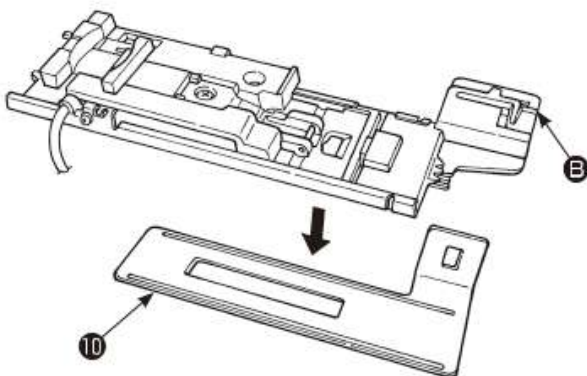

Оставьте машину в заблокированном состоянии

Прижимная пластина упрощает создание пуговичных петель на тонкой ткани и/или рядом с участками, где ткань расположена внахлест.

1. Установите прижимную лапку для пуговичных петель в держатель прижимной лапки, а также прижимную пластину ⑩.

2. Расположите ткань между прижимной лапкой и прижимной пластиной.

*Демонтировать прижимную пластину можно, взявшись за деталь ⑨.

▪ Изменение ширины пуговичной петли

Нажмите на иконку ширины зигзага.
Поверните регулятор (левый)



Поверните влево

Ширина
уменьшится



Поворотный регулятор (левый)

Уже



Шире



Поверните вправо

Ширина
увеличится

*Настройка ширины пуговичной
петли и длины стежка будет
отменена после выключения
питания или при выборе другой
строчки.

▪ Изменение плотности шва

Поверните регулятор (правый)



Поверните влево

Плотность стежков
увеличится



Поворотный регулятор (правый)

Плотные стежки



Плотный
стежок

Редкие стежки



Редкий
стежок

Поверните вправо

Плотность стежков
уменьшится



▪ Изменение ширины шва пуговичной петли

Предусмотрена возможность изменения ширины шва пуговичной петли

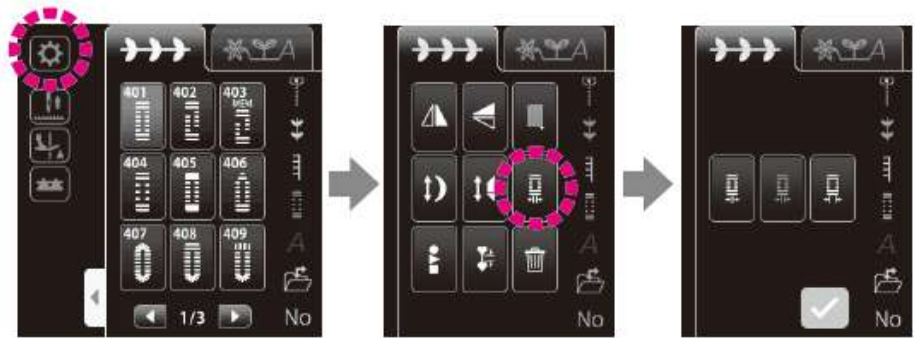

Ширина шва

Маленькая Стандартная Большая

*За исходное значение принята заводская настройка «Стандартная».

Нажмите , чтобы подтвердить заданное значение.

▪ Пуговичная петля со шнуром

№	Строчка	Прижимная лапка
401		Прижимная лапка для обмётки пуговичных петель (E)

 **Оставьте машину в заблокированном состоянии**

Шнур не дает петлям растягиваться и укрепляет их.

*Пуговичная петля со шнуром должна выполняться с двойной закрепкой (строчка № 401)

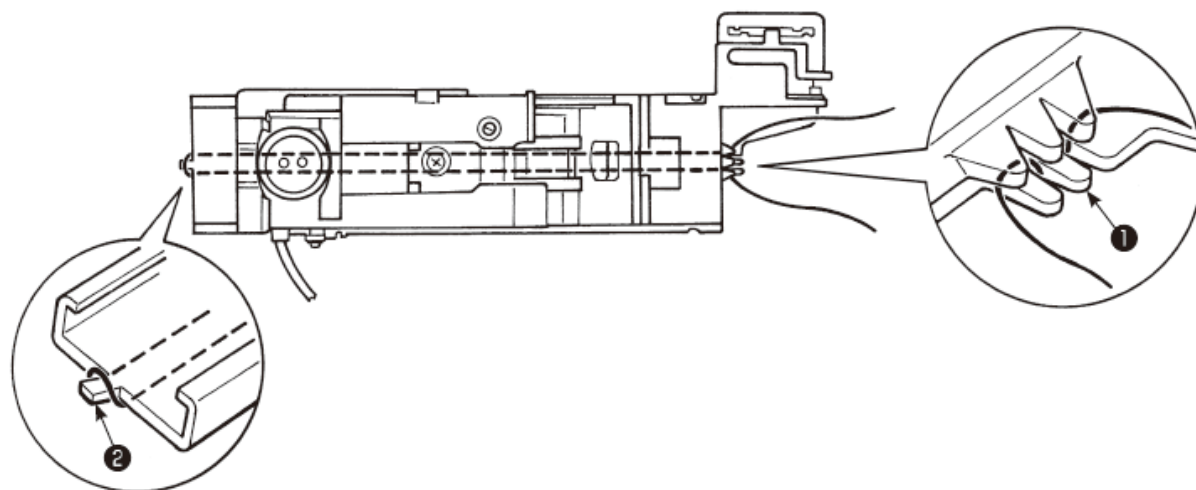

1. Пропустите игольную нить под прижимной лапкой, а затем заведите её за лапку в сторону.
2. Вставьте один конец шнура в желобок ① на передней части прижимной лапки, заведите шнур под прижимную лапку, а затем за крючок ② прижимной лапки.
3. После закрепления нити за крючком, отведите шнур назад под прижимную лапку и вставьте его в паз, расположенный слева на передней части прижимной лапки.

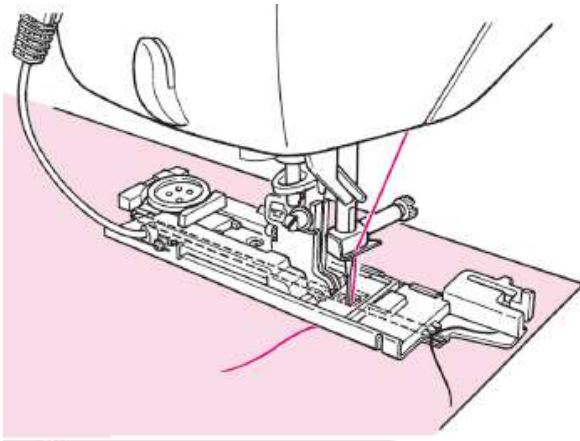

4. Опустите иглу до точки начала строчки, опустите прижимную лапку.

5. Выполните петлю.

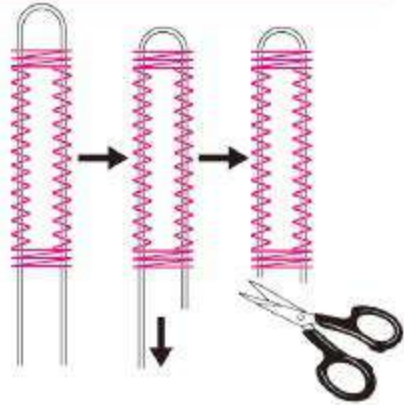

6. Потяните за левую часть шнура, чтобы он не провисал, обрежьте лишнюю длину.



▪ **Намётка пуговичной петли**

№	Строчка	Эта строчка используется для намётки пуговичной петли №401. Она также применяется для обтачивания пуговичных петель.
421		

7.16 ПУГОВИЧНАЯ ПЕТЛЯ С ИМИТАЦИЕЙ РУЧНОГО СТЕЖКА, ВЫПОЛНЯЕМАЯ В 2 ЭТАПА

№	Строчка	Прижимная лапка	
402		Прижимная лапка для создания эффекта ручной петли (I)	
403	MEM 		Оставьте машину в заблокированном состоянии

*Описание способа изменения ширины зигзага и длины стежка пуговичной пели см. на стр.118

1. Установите прижимную лапку для ручной обметки пуговичных петель (I).

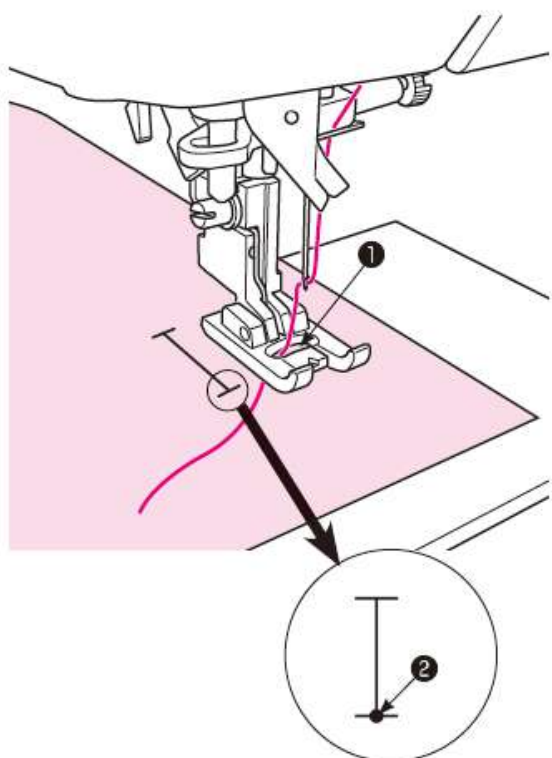

2. Протяните игольную нить через отверстие в прижимной лапке ❶ и вытяните её сбоку.

3. Опустите иглу в точку начала строчки ❷ и опустите прижимную лапку.

4. Чтобы начать строчку нажмите на кнопку Старт/Стоп.

*При нажатии кнопки Старт/Стоп машина прекращает выполнение строчки. При повторном нажатии кнопки Старт/Стоп, машина продолжит выполнять левую часть петли.

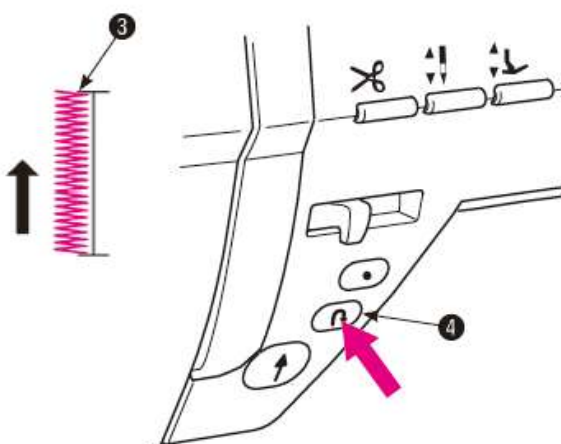

Когда машина выполнит строчку достаточной длины ❸ с левой стороны петли, нажмите на кнопку реверса ❹. Выполните закрепку правой стороны петли и прострочите правую сторону петли.

5. Когда машина дойдет до точки начала строчки ⑤, нажмите на кнопку реверса.

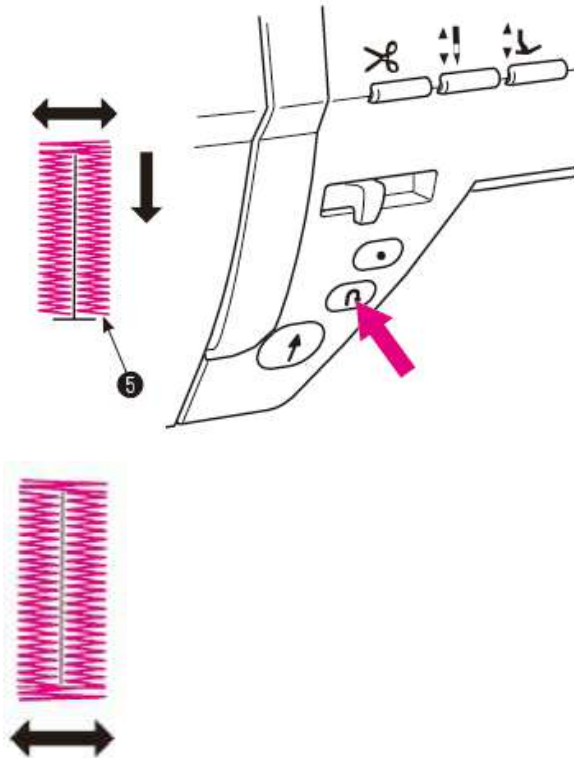

6. Выполните закрепку петли и закрепку строчки. Затем машина автоматически остановится.

Обрежьте нить. Поднимите прижимную лапку. Затем снимите материал с рабочего стола машины.

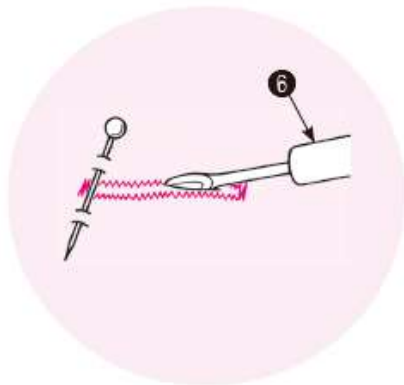

7. Воткните булавку в ткань в месте закрепки и прорежьте пуговичную петлю вспарывателем ⑥. Будьте осторожны и не повредите строчку.

* При выполнении пуговичной петли в 2 этапа, направления строчки левой и правой стороны петли будут разные. В связи с этим и в зависимости от ткани, плотность шва на каждой стороне может немного отличаться.

MEM

* № 403 - при выполнении пуговичной петли в два этапа (в памяти машины). Поскольку длина пуговичной петли, которая была выполнена первой, сохраняется в памяти машины, для выполнения пуговичной петли во второй раз и далее, выполнять пункт 4 не нужно. Если вы хотите изменить длину пуговичной петли, сохраненной в памяти, выберите другую строчку.

7.17 ПРИШИВАНИЕ ПУГОВИЦ

№	Строчка	Прижимная лапка
422		Прижимная лапка для создания эффекта ручной петли (E)

 **Оставьте машину в заблокированном состоянии**

***Во время пришивания пуговиц не используйте функцию автоматической обрезки нити.**

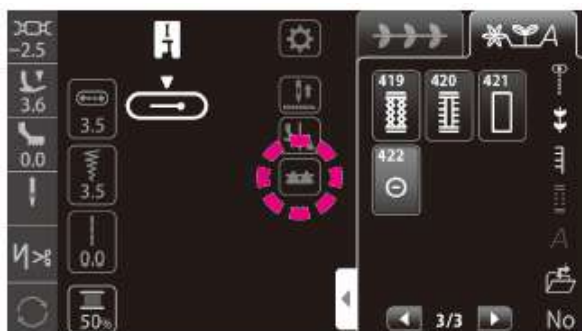

1. Нажмите на иконку рейки транспортера ткани, чтобы опустить её.

 : Рейка транспортера ткани подключена

 : Рейка транспортера ткани опущена

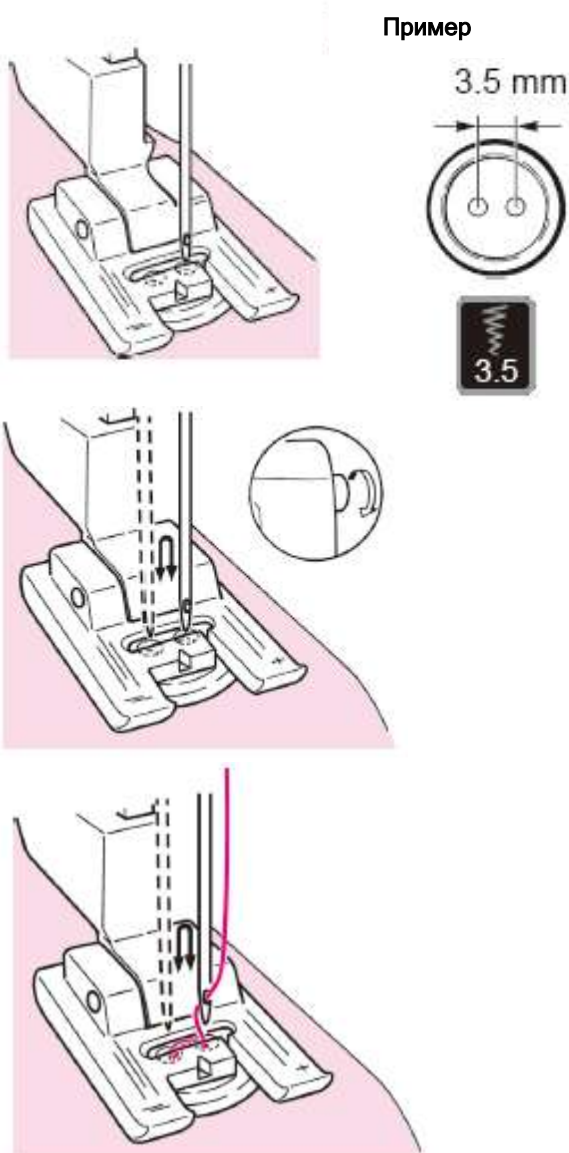

2. Поместите пуговицу под прижимную лапку и настройте ширину зигзага по ширине расстояния между отверстиями в пуговице.

3. Убедитесь, что игла заходит в отверстия пуговицы при повороте маховика вручную.

4. Проложите строчку, поворачивая маховик вручную.

 Если вы будете подтягивать материал, то пуговица может сместиться, что приведет к поломке иглы. Простое и качественное пришивание пуговиц достигается за счет применения специальной прижимной лапки для пришивания пуговиц (см. стр. 131).

5. При обрезке нитей оставьте примерно 10 см (4 дюйма) игольной и шпульной нити. Сделайте узел для закрепления стежков.

7.18 КВИЛТИНГ (СВОБОДНАЯ СТЁЖКА)

№	Строчка	Прижимная лапка
001		Прижимная лапка для квилтинга (для линейки) (Q)



*Убедитесь, что выбрана прямая строчка (центральное положение).

Техника, при которой ткань свободно движется в любом направлении без участия механизма подачи ткани, называется свободной стёжкой.

При выполнении при выполнении свободной стёжки с использованием зигзага используйте отдельно приобретаемую прижимную лапку для квилтинга (тип лапки «зигзаг») и держатель.

Вы можете выполнять строчки с опущенной рейкой транспортера ткани независимо от направления строчки (т.е., 360 градусов), перемещая материал рукой.

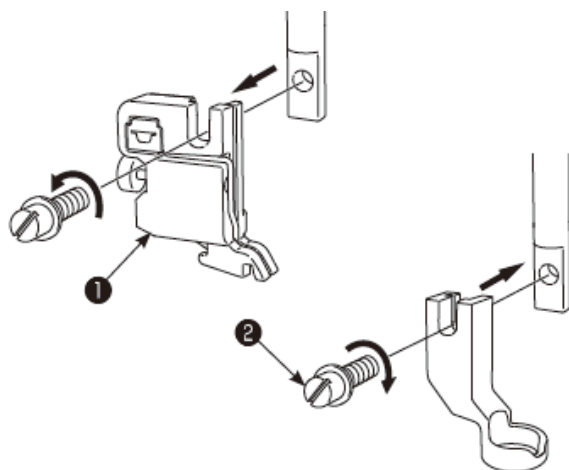

1. Соедините вместе и скрепите булавками или стежком наметки верхнюю ткань с пэчворком и/или аппликацией, наполнитель для квилтинга и нижнюю ткань.

2. Соберите прижимную лапку для квилтинга.

Поднимите держатель лапки. Ослабьте установочный винт держателя прижимной лапки и демонтируйте держатель прижимной лапки ❶ (см. стр. 26).

Установите прижимную лапку для квилтинга и затяните установочный винт ❷ прижимной лапки.

3. Нажмите на иконку рейки транспортера ткани и опустите её.



: Рейка транспортера ткани поднята



: Рейка транспортера ткани опущена

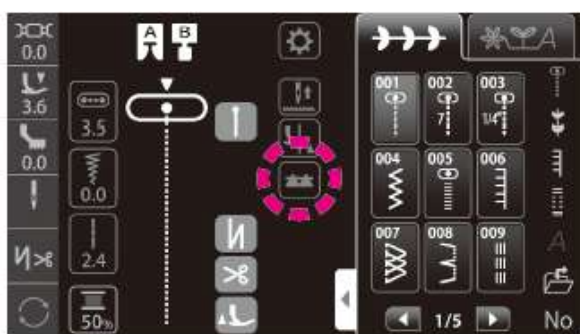

4. Поместите ткань под прижимную лапку и опустите прижимную лапку.

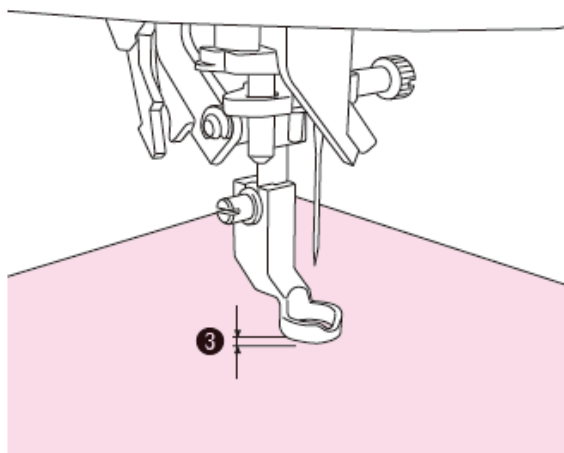

5. Отрегулируйте высоту прижимной лапки в зависимости от толщины ткани.

*Отрегулируйте высоту прижимной лапки с помощью винта.



* вы также можете отрегулировать высоту прижимной лапки с помощью функции настройки высоты микроподъёмника.

Отрегулируйте высоту прижимной лапки с помощью кнопок .

Подтвердите заданное значение с

помощью кнопки .

Поднимите прижимную лапку на 1 мм  выше поверхности материала, чтобы ткань продвигалась легко без сопротивления.

*Швейная машина может выполнять красивые и ровные строчки даже на многослойных материалах за счет уменьшения давления прижимной лапки.

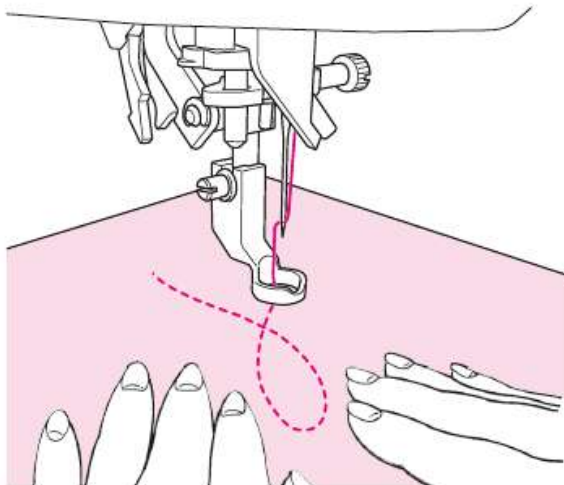

6. Задействуйте обе руки для фиксации и перемещения ткани; не отпускайте ткань. Длина стежка должна быть в пределах 1,5 - 2 мм.

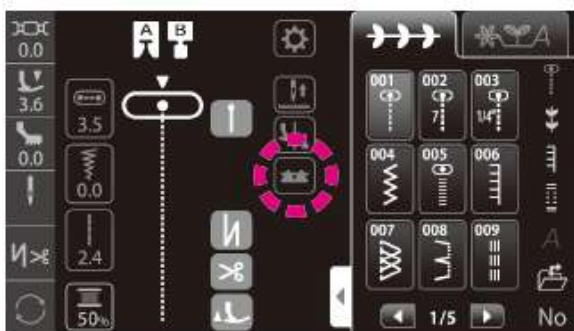

7. Нажмите на иконку рейки транспортера ткани, чтобы поднять её после завершения строчки в режиме свободной стёжки.

Рейка транспортера ткани поднимется, как только машина начнет процесс шитья.

*Вы также можете воспользоваться линейкой для квилтинга.

Советы

• Как выполнить закрепку

- В начале строчки вытяните шпульную нить на поверхность верхнего слоя ткани, удерживайте игольную и шпульную нить вместе и выполните 3 стежка в этой точке. После этого перемещайте ткань по своему желанию. Таким образом стежки на изнаночной стороне ткани будут выглядеть аккуратно.
- В конце строчки выполните 3 стежка в этой точке и остановитесь.

• Как выполнить строчку со стежками одинаковой длины

- Когда используется ножная педаль, ткань можно направлять обеими руками достаточно свободно.
- Установите регулятор скорости на среднюю или умеренно низкую скорость, нажмите на педаль до конца хода и перемещайте ткань.
 - ▮ если стежки становятся слишком большими, выберите с помощью регулятора скорости значение «быстрее»;
 - ▮ если стежки становятся слишком маленькими, выберите с помощью регулятора скорости значение «медленнее»;

7.19 Квилтинг (направитель для квилтинга)

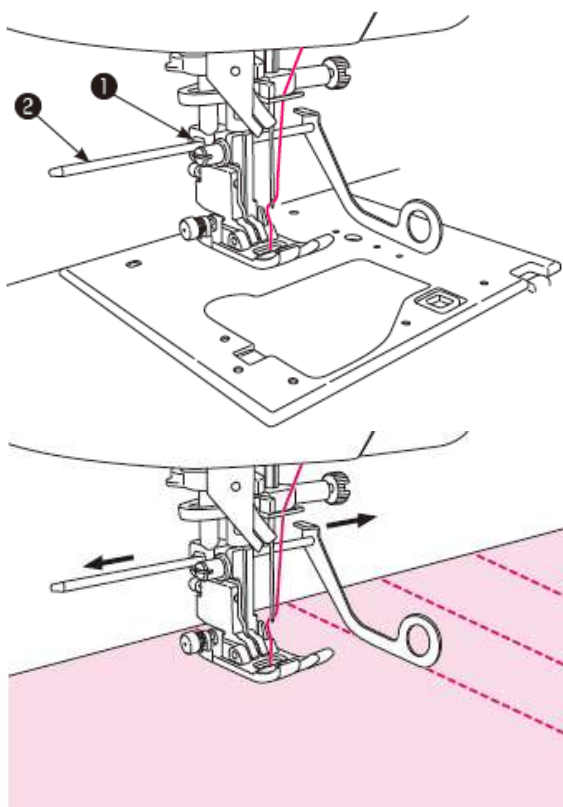





1. Вставьте направитель для квилтинга ② в паз держателя прижимной лапки ①.





2. Выполняйте строчки, перемещая конец направителя по выполненной строчке.





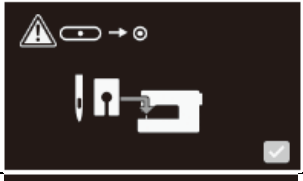

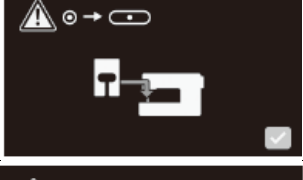
Вы можете без особых сложностей отрегулировать расстояние между строчками.

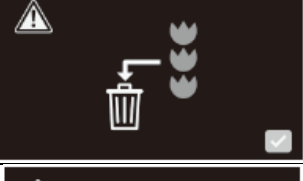
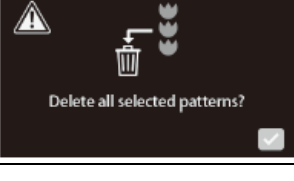
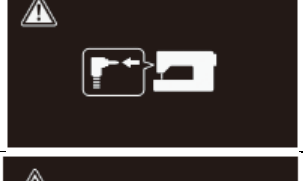
8. СПИСОК СИСТЕМНЫХ СООБЩЕНИЙ

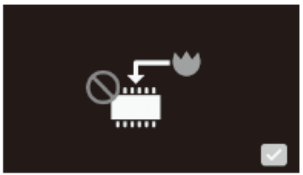
*Чтобы удалить системное сообщение, необходимо выполнить операцию, которая соответствует этому сообщению или нажать кнопку .

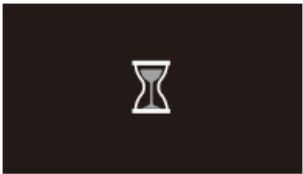
	Сообщение		Причина (причина отображения этого сообщения)
	Пиктограмма	Сообщение на английском языке	
1		То же, что и слева	Когда швейная машина начинает работу или когда перемещается игла. Игла перемещается нажатием кнопки  .
2			Если в дополнительных настройках запуска задано сохранение предыдущей строчки.
3			При попытке перезаписать существующую строчку, сохраненную в папке, другой строчкой.
4		То же, что и слева	При попытке удалить строчку, находящуюся в папке.
5			Изменение настроек строчки в дополнительных настройках.
6			При изменении режима работы с одной иглой на режим с двойной иглой.
7			При изменении режима работы с двойной иглой на режим с одной иглой.
8			При изменении положения/ снятии игольной пластины.

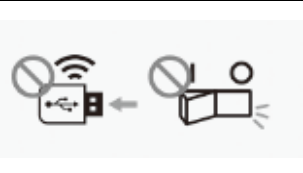
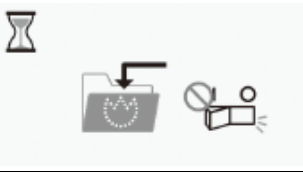
	Сообщение		Причина (причина отображения этого сообщения)
	Пиктограмма	Сообщение на английском языке	
9		 Detected Straight Throat plate & Feed dog. Change the machine setting to straight stitch set. Check the needle. Delete the previously selected patterns? To maintain the pattern, put back the original throat plate & feed dog.	Когда выбран режим работы с двойной иглой и установлены игольная пластина и рейка транспортера ткани для прямой строчки.
10		 Setting to straight stitch set. Check the needle and presser foot.	Эта пиктограмма отображается при нажатии  в интерфейсе №9.
11		 Detected Straight Throat plate & Feed dog. Delete the previously selected patterns? To maintain the pattern, put back the original throat plate & feed dog.	Эта пиктограмма отображается при изменении стандартных настроек работы с одной иглой/ стандартной иглой на работу с прямой строчкой.
12		 Setting to straight stitch set. Check the Presser foot.	Эта пиктограмма отображается при нажатии  в интерфейсе №11.
13		 Setting to standard stitch set. Check the Presser foot.	Эта пиктограмма отображается при изменении настроек работы с одной иглой для прямой строчки на работу стандартного шитья с одной иглой.
14		 Delete all selected patterns?	Эта пиктограмма отображается при нажатии на кнопку «Clear/Удалить» после нажатия на кнопку «Select all/Выбрать все».
15		То же, что и слева	Машина начинает шить, когда выбрана одна из петель, но датчик на лапке для петли не подключен к машине (штекер не вставлен).
16		То же, что и слева	Машина начинает шить, когда выбрана строчка, не относящаяся к пуговичным петлям, но датчик лапки для петли подключен к машине (штекер вставлен).
17		 Lower presser foot.	Эта пиктограмма отображается, когда во время подъема прижимной лапки включается защитное устройство.

	Сообщение		Причина (причина отображения этого сообщения)
	Пиктограмма	Сообщение на английском языке	
18			Эта пиктограмма отображается, когда память машины заполнена.
19		То же, что и слева	В случае блокировки двигателя или срабатывания защитного устройства с временной остановкой машины.
20			Эта пиктограмма отображается при выборе опции «delete all settings/удалить все настройки» в разделе дополнительных функций.
21			Эта пиктограмма отображается во время передачи данных в машину с внешнего источника (с USB флэш-накопителя и т.п.).
22			Эта пиктограмма отображается во время передачи данных внутри машины (для сохранения данных).
23			Эта пиктограмма отображается, когда датчик «JUKI Smart Feed» определяет, что выбранная строчка не может быть выполнена в этом режиме.

9. Техническое обслуживание машины

Скопление ворса и/или пыли может привести к сбоям в работе машины.

Следовательно, выполняйте регулярную чистку машины.



Выключите машину или оставьте её в заблокированном состоянии

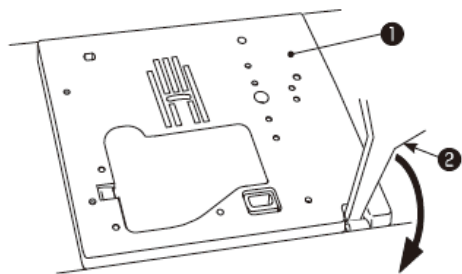

1. Снимите иглу и прижимную лапку. Снимите игольную пластину.

Вставьте Т-образную отвертку ② в паз, расположенный в передней части игольной пластины ①. Слегка надавите на отвертку, чтобы снять игольную пластину.

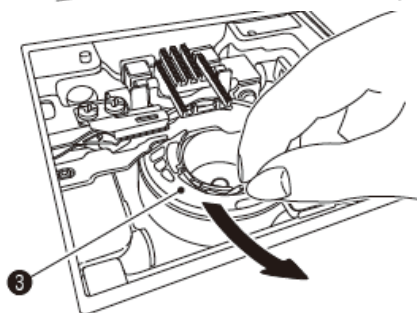

2. Снимите держатель шпульного колпачка ③.

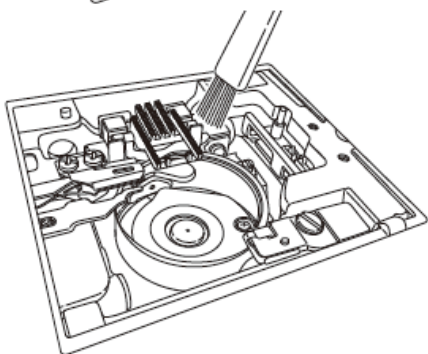

3. Удалите ворс и пыль.

Очистите участок вокруг рейки транспортёра ткани и держателя шпульного колпачка от ворса и грязи с помощью щеточки.

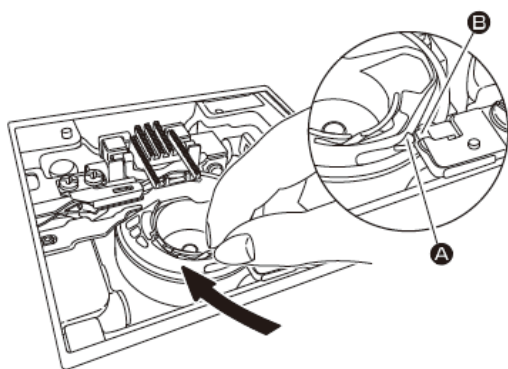

4. Установите держатель шпульного колпачка.

Установите держатель шпульного колпачка так, чтобы точки А и В соприкасались друг с другом.

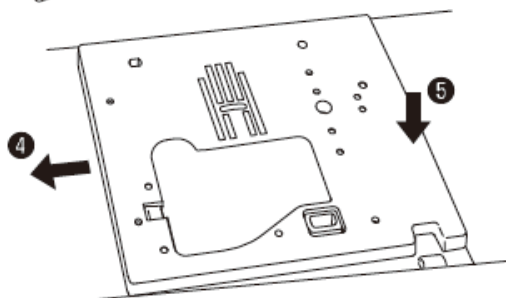

5. Установите игольную пластину.

Чтобы установить игольную пластину, сначала установите часть (④), а затем сдвиньте центральную часть к правой стороне игольной пластины (⑤).

10. ОПИСАНИЕ ДОПОЛНИТЕЛЬНЫХ АКСЕССУАРОВ И ПРИСПОСОБЛЕНИЙ

Сделайте процесс шитья в домашних условиях более приятным!
Уточняйте наличие приведенных ниже аксессуаров в ближайшем к вам магазине.

- **Лапка для обработки края роликовым швом**
Край ткани обрабатывается и закручивается в роликовый шов. Используется для обработки низа рубашек, блузок, сборок и краев носовых платков.

- **Прижимная лапка для пришивания пуговиц**
Прижимная лапка служит для пришивания пуговиц на изделиях.

- **Прижимная лапка для пришивания бисера**
При помощи этой лапки можно пришить перламутр, бисер и толстый шнур.

- **Прижимная лапка с направляющими линиями**
На прижимную лапку нанесены метки, с интервалом 2 мм, которые могут служить направляющими..

- **Прижимная лапка для косой бейки**
Предусматривается возможность пришивания лент, например, косой бейки в 4 сложения.

- **Двойная игла**
Используйте двойную иглу для выполнения красивых декоративных строчек (размер двойной иглы: 2.0 мм).

- **Переходник**
Переходник для прижимной лапки необходим в случае приобретения отдельной прижимной лапки, которая устанавливается после снятия держателя прижимной лапки.

 Требуется переходник

- **Прижимная лапка для пришивания шнура и вышивки**
Используется для свободной стёжки; также при помощи этой лапки можно притачивать шнур.

- **Лапка для подрубки зигзагом**
Край ткани обрабатывается зигзагом во время создания шва. Используется для обработки низа рубашек, блузок, сборок и краев носовых платков.

- **Прижимная лапка для пришивания аппликаций**
Так как передняя и задняя часть лапки короткие, материал легко перемещать и поворачивать для выполнения изогнутой строчки. Вы хорошо видите ткань за счет того, что лапка прозрачная.

- **Прижимная лапка для пришивания шнуров**
Предусматривается возможность пришивания 1-3 шнуров при помощи строчки трехточечного зигзага или декоративной строчки.

- **Прижимная лапка для пришивания потайной молнии**
Аккуратно помогает вшить потайную молнию так, чтобы шов не был виден на лицевой стороне ткани.

- **Гладкая прижимная лапка**
Лапка используется для нескольких тканей, как винил, или работы с атласными стежками.

- **Прижимная лапка для обработки краев ткани**
Эта лапка используется для пэчворка, прошивания по центру стачиваемых деталей при помощи центрального направляющего на лапке.

- **Прижимная лапка для квилтинга (открытая)**
Используется для свободной стёжки в квилтинге. Так как передняя часть лапки открыта, вы можете видеть точки входа иглы в ткань.

- **Прижимная лапка для квилтинга (строчка зигзаг)**
Используется для свободной стёжки. Вы также можете выполнить строчку зигзаг с помощью этой лапки.

• Увеличительное стекло

Обеспечивает дополнительное увеличение в зоне шитья.

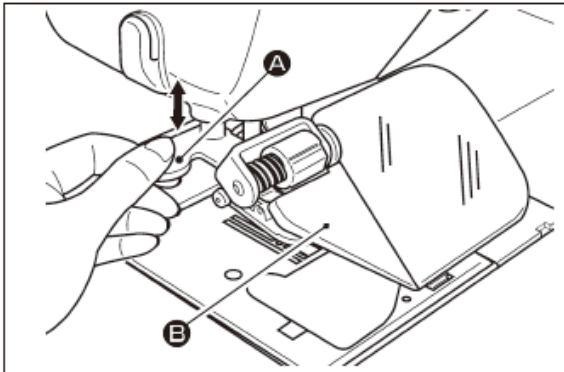

Внимание

При резком снятии увеличительного стекла есть вероятность получить травму пальцев или сломать крышку.

1) Для установки увеличительного стекла аккуратно вставьте его в посадочное отверстие.

2) Для регулировки положения увеличительного стекла удерживайте его за прозрачную деталь В, расположенную на левой стороне линзы.

3) Для снятия стекла аккуратно вытяните его, взявшись за деталь А.

*Если на поверхности линзы появится грязь, протрите её мягкой тканью, чтобы избежать повреждений.

• Держатель катушки

Возможность установки катушки, на которую может быть намотана плотная нить. Такая катушка применяется при шитье большого количества стежков, например, во время квилтинга.

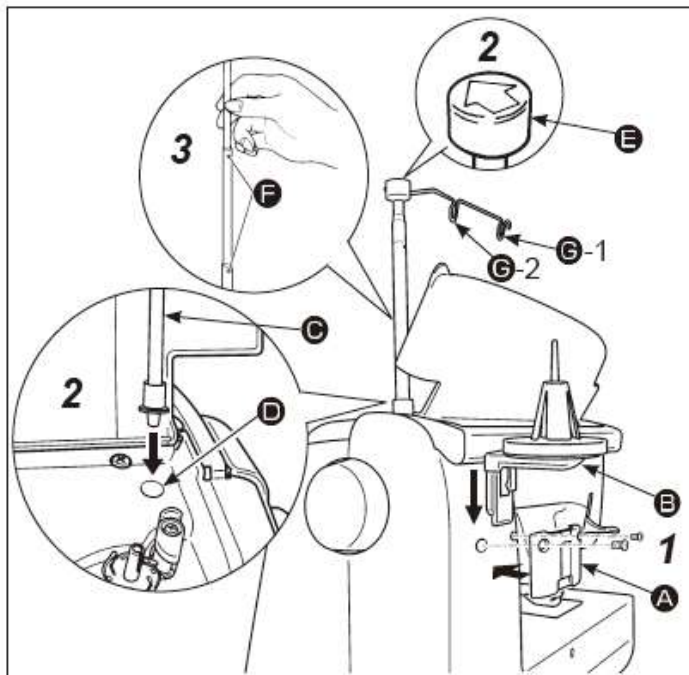

Внимани

При вытягивании держателя катушки в диагональном направлении или резком движении, существует риск его повреждения

1) Установка держателя катушки.

• Установите опорную пластину «А» на заднюю часть швейной машины при помощи двух винтов.

Аккуратно вставьте держатель катушки «В» в пластину «А» до характерного щелчка.

2) Установка стойки нитенаправителя.

• Откройте верхнюю крышку швейной машины и вставьте стойку нитенаправителя «С» в установочное отверстие «D».

• Установите нитенаправитель «Е» над стойкой нитенаправителя так, чтобы стрелка была обращена к передней части швейной машины.

3) Вытяните полностью стойку нитенаправителя.

• Поворачивайте держатель катушки до тех пор, пока ограничитель «F» не зайдет в стопор с характерным щелчком.

4) Установите катушку с нитью на держатель.

Оттяните конец нити с катушки, которую вы установили на держатель, и проведите нить через направители G-1 и G-2 в указанном порядке. Далее заправьте нить в машину обычным образом.

11. СПИСОК НЕИСПРАВНОСТЕЙ

В случае появления определенных сложностей во время выполнения рабочего процесса, убедитесь, что инструкции соблюдены должным образом.

Если проблему не удалось устранить, см. приведенные ниже рекомендации для решения появившейся проблемы.

Проблема (неисправность)	Причина	Решение	Страница для справки
<ul style="list-style-type: none"> Во время выполнения строчки машина внезапно остановилась. (В этом случае вы можете повернуть маховик вручную). 	<ul style="list-style-type: none"> Машина непрерывно выполняет процесс шитья на медленной скорости. (В машине предусмотрен механизм автоматического выключения для предотвращения перегрева двигателя) 	<ul style="list-style-type: none"> Выключите питание машины и подождите некоторое время (около 10 минут). Защитный механизм перезагрузится и машина вернется к нормальному режиму работы. 	21
<ul style="list-style-type: none"> Машина не работает даже после нажатия кнопки Старт/Стоп. (В этом случае горит индикатор рабочего режима). 	<ul style="list-style-type: none"> Игла бьется о прижимную лапку вследствие установки неподходящей прижимной лапки. Игла попадает в область челнока. 	<ul style="list-style-type: none"> Используйте подходящую прижимную лапку для выполнения выбранного шаблона. Уберите иглу из области челнока. 	- -
<ul style="list-style-type: none"> Поломка иглы 	<ul style="list-style-type: none"> Для работы с плотным материалом выбрана тонкая игла. Игла вставлена не полностью. Винт фиксации иглы не полностью затянут. Для выбранной строчки прижимная лапка не подходит. Игла погнута. 	<ul style="list-style-type: none"> Проверьте комбинацию ткани, нитей и иглы. Проверьте правильность установки иглы. Затяните прочно винт фиксации иглы. Проверьте соответствие выбранной строчки и прижимной лапки. Замените иглу. 	32 31 31 - 31
<ul style="list-style-type: none"> Громкий и/или резкий шум во время выполнения строчки. 	<ul style="list-style-type: none"> Скопление ворса или пыли в рейке транспортёра ткани. Скопление ворса или пыли в челноке. 	<ul style="list-style-type: none"> Очистите рейку транспортёра ткани. Очистите челнок. 	130 130
<ul style="list-style-type: none"> Машина не продвигает ткань. 	<ul style="list-style-type: none"> Длина стежка установлена на «0». Прошивается очень мягкий материал, например, полотенце. Рейка транспортёра ткани опущена. 	<ul style="list-style-type: none"> При повторном выборе строчки машина восстанавливает настройки по умолчанию. Выберите длину стежка от 3 до 5. Поднимите рейку транспортёра ткани. 	50 52 57

Проблема (неисправность)	Причина	Решение	Страница для справки
	<ul style="list-style-type: none"> Слишком большая высота микроподъёмника. 	<ul style="list-style-type: none"> Отрегулируйте высоту микроподъёмника. 	45
<ul style="list-style-type: none"> Нет возможности заправить нить в иглу (Автоматический заправщик нити не поворачивается). Крючок заправщика нити не проходит через игольное ушко. 	<ul style="list-style-type: none"> Игла не находится в верхнем положении. (Когда игла не в верхнем положении, заправщик нити не поворачивается. Это предусмотрено для защиты крючка от повреждений). Игла вставлена не полностью. 	<ul style="list-style-type: none"> Поверните маховик и поднимите иглу вверх. Проверьте установку иглы. 	38 31
<ul style="list-style-type: none"> Рычаг заправки нити не возвращается в исходное положение, и машина не останавливается надлежащим образом (Крючок заправщика нити остается в игольном ушке) 	<ul style="list-style-type: none"> Маховик был повернут по ошибке, когда рычаг заправки нити находился в нижнем положении (в процессе заправки нити в иглу). 	<ul style="list-style-type: none"> Поверните немного маховик от себя (в противоположную сторону во время выполнения строчки) 	-
<ul style="list-style-type: none"> Машина не включается, даже после нажатия кнопки Старт/Стоп. 	<ul style="list-style-type: none"> Подключена ножная педаль. 	<ul style="list-style-type: none"> Кнопка Старт/Стоп срабатывает после отключения ножной педали. 	21
<ul style="list-style-type: none"> Нить рвётся Машина пропускает стежки 	<ul style="list-style-type: none"> Нить в машину заправлена неправильно. На нити есть узел или утолщение. Натяжение нити отрегулировано неправильно. Игла погнута или деформирован кончик иглы. Игла установлена неправильно. Шпульная нить заправлена неправильно. Шпулька не плавно вращается в шпульном колпачке. Размер иглы не соответствует выбранному типу нити. Нить не заправлена в нитепритягиватель. 	<ul style="list-style-type: none"> Заправьте правильно нить в машину. Удалите узел или утолщение. Отрегулируйте натяжение нити вручную в соответствии с типом ткани и нити. Замените иглу. Установите правильно иглу. Проверьте правильность заправки шпульной нити. Проверьте правильность заправки шпульной нити. Проверьте сочетание нити и иглы. Повторно и правильно заправьте нить. 	38 - 42 31 31 35 - 32 38

Проблема (неисправность)	Причина	Решение	Страница для справки
<ul style="list-style-type: none"> Недостаточное натяжение нити 	<ul style="list-style-type: none"> Игольная нить заправлена неправильно. 	<ul style="list-style-type: none"> Повторно и правильно заправьте нить. 	38
	<ul style="list-style-type: none"> Шпульная нить заправлена неправильно. 	<ul style="list-style-type: none"> Проверьте правильность заправки шпульной нити 	35
	<ul style="list-style-type: none"> Колпачок катушки установлен неправильно. 	<ul style="list-style-type: none"> Установите правильно колпачок катушки. 	38
<ul style="list-style-type: none"> Образование складок 	<ul style="list-style-type: none"> Слишком большая длина стежка для легких тканей 	<ul style="list-style-type: none"> Уменьшите длину стежка. 	51
	<ul style="list-style-type: none"> Кончик иглы повреждён. 	<ul style="list-style-type: none"> Замените иглу. 	31
<ul style="list-style-type: none"> На ЖК-дисплее отображается символ  	<ul style="list-style-type: none"> Защитный механизм срабатывает, когда машина останавливается из-за блокировки двигателя или вследствие сбоя в системе электропитания. 	<ul style="list-style-type: none"> Защитный механизм быстро перезагрузится, и машина вернется к обычному режиму работы (индикатор кнопки Старт/Стоп не загорается). 	-

12. ВЫБОР СТРОЧЕК

001	002	003	004	005	006	007	008	009	010	011	012	013	014	015	016	017	018	019
020	021	022	023	024	025	026	027	028	029	030	031	032	033	034	035	036	037	038
039	040	041	042	043	044	045												
101	102	103	104	105	106	107	108	109	110	111	112	113	114	115	116	117	118	119
120	121	122	123	124	125	126	127	128	129	130	131	132	133	134	135	136	137	138
139	140	141	142	143	144	145	146	147	148	149	150	151	152	153	154	155	156	157
158	159	160	161	162	163	164	165	166	167	168	169	170	171	172	173	174	175	176
177	178	179	180	181	182	183	184	185	186	187	188	189	190	191	192	193	194	195
196	197	198	199	200	201	202	203	204	205	206	207	208	209	210	211	212	213	214
215	216	217	218	219	220	221	222	223	224	225	226	227	228	229	230	231	232	233
234	235	236	237	238	239	240	241	242	243	244	245	246	247	248	249	250	251	252
253	254	255	256	257	258	259	260	261	262	263	264	265	266	267	268	269	270	271
272	273	274	275	276	277	278	279	280	281	282	283	284	285	286	287	288	289	290

*Этот перечень указан внутри верхней крышки швейной машины.

301	302	303	304	305	306	307	308	309	310	311	312	313	314	315	316	317	318	319
320	321	322	323	324	325	326	327	328	329	330	331	332	333	334	335	336	337	338
339	340	341	342	343	344	345	346	347	348	349	350	351	352	353	354	355	356	357
358	359	360	361	362	363	364	365	366	367	368	369	370	371	372	373	374	375	376
377	378	379	380	381	382	383	384	385	386	387	388	389	390	391	392	393	394	
401	402	403	404	405	406	407	408	409	410	411	412	413	414	415	416	417	418	419
420	421	422																

Буквы/числа/символы

@!&'(),.,?~·/::;
 ABCDEFGHIJKLMNOPQRSTUVWXYZ
 abcdefghijklmnopqrstuvwxyz
 1234567890
 ÄÅÆäääåäëëëÇçÈèÌìÑñÒòÓóÜü

@!&'(),.,?~·/::;
 ABCDEFGHIJKLMNOPQRSTUVWXYZ
 XYZ
 abcdefghijklmnopqrstuvwxyz
 1234567890
 ÄÅÆäääåäëëëÇçÈèÌìÑñÒòÓóÜü

@!&'(),.,?~·/::;
 ABCDEFGHIJKLMNOPQRS
 TUVWXYZ
 abcdefghijklmnopqrs
 1234567890
 ÄÅÆäääåäëëëÇçÈèÌìÑñÒòÓóÜü

@!&'(),.,?~·/::;
 ABCDEFGHIJKLMNOPQRS
 TUVWXYZ
 abcdefghijklmnopqrs
 tuvvwxyz
 1234567890
 ÄÅÆäääåäëëëÇçÈèÌìÑñÒòÓóÜü

あいうえお あいうえお
 かきくけこ がぎぐげご
 さしすせそ ざじずぜぞ
 たちつてとっだぢづでど
 なにぬねの
 はひふへほ ばびぶべほ ぱぴぷぺぽ
 まみむめも やゆよやゆよ
 らりるれろ わをん

アイウエオ アイウエオ ヴ
 カキクケコ ガギグゲゴ
 サシスセソ ザジズゼソ
 タチツテトッ ダチツデド
 ナニヌネノ
 ハヒフヘホ バビブベボ パピプペポ
 マミムメモ ヤユヨヤユヨ
 ラリルレロ ワヲン

!?-.,「」' ~-·
 一 二 三 四 五 六 七 八 九 十
 幼稚園 保育 小学校 年組 才

▪ **Технические данные**

Позиция	Данные
Габаритные размеры корпуса	57.5 (Ш) x 31.0 (В) x 24.0 (Г) см
Вес	14.8 кг
Напряжение	220В ~ 240В
Мощность	85 Вт
Частота	50/60 Гц
Модель ножной педали	JC-002

ВАЖНАЯ ИНФОРМАЦИЯ

Производитель оставляет за собой право без предварительного уведомления вносить изменения в конструкцию, комплектацию или технологию изготовления изделия. В тексте и цифровых обозначениях данного руководства могут быть допущены опечатки. Если после прочтения руководства у Вас останутся вопросы по работе и эксплуатации прибора, обратитесь к продавцу или в специализированный сервисный центр для получения разъяснений.

В связи с изменениями в технических характеристиках содержание руководства может не полностью соответствовать приобретенному товару. Производитель оставляет за собой право вносить изменения в конструкцию отдельных узлов и деталей, не ухудшающих качество изделия, без предварительного уведомления. Имейте это в виду, изучая руководство по эксплуатации.

ПРОИЗВОДИТЕЛЬ

JUKI CORPORATION

2-11-1, TSURUMAKI, TAMA-SHI, ТОКИО, 206-8551, ЯПОНИЯ

ТЕЛЕФОН: (81) 42-357-2341 **ФАКС:** (81) 42-357-2379

ИМПОРТЁР:

ИМПОРТЁР В РОССИИ:

АО ПКФ «ВЕЛЛЕС»

123308, Москва, ул. Хорошёвская 3-я, д. 2, стр. 1, эт. 6, пом. 1, оф. 4

ИМПОРТЁР И СЕРВИСНЫЙ ЦЕНТР В РЕСПУБЛИКЕ БЕЛАРУСЬ:

ООО «Сьютрейд»,

220136, г. Минск, ул. Скрипникова, д.12, пом. 90, каб. 1

ИМПОРТЁР В УКРАИНЕ:

ТОВ «Роксолана-Україна»

04071, м. Київ, вул. Введенська, будинок 29/58, офіс 98

ИМПОРТЁР В ГРУЗИИ:

U.M.S. Couturier Ltd.

2 Gamsakhurdia ave. 0171, Tbilisi

ДАТА ПРОИЗВОДСТВА:

Информация о дате производства зашифрована в серийном номере и находится на товарной упаковке и корпусе машины

СРОК ЭКСПЛУАТАЦИИ

Срок эксплуатации швейной машины - 8 лет

СЕРИЙНЫЙ НОМЕР:

Информация о серийном номере находится на товарной упаковке и корпусе машины.